SHARP



User Manual

BK-ED06E

Electric Bike





Translation of the original notice

The purpose of this manual is to give you the information necessary for the proper use, adjustment and maintenance of your bike.

Please take the time to read these instructions carefully before riding and keep them for the life of the bike. They contain important safety and maintenance instructions.

It is the user's responsibility to read this manual before using the product.

Failure to follow these instructions exposes you to the risk of improper use of your bike, premature wear of certain components which could lead to a fall and/or an accident.

In the event that an original part proves to be defective in workmanship within its warranty period, we promise to replace it. The warranty period for e-bikes is as follows:

- frames and forks: 2 years
- Electrical parts: 2 years with proper care and maintenance
- All other components: 2 years with proper care and maintenance

As for the battery, it is guaranteed against manufacturing defects for 6 months on the pieces consumables (cells) and 24 months on pieces electrical , under reserve of respect of the instructions for use and storage indicated below:

- ✓ Do not connect not the positive terminal directly to the terminal negative of this battery;
- ✓ Do not place not battery in a high temperature place, in an exposed environment in or near the sun of fire;
- ✓ Do not place not battery in a humid environment Or immersed in a liquid;
- ✓ Do not disassemble not the battery pack without the guidance of a technician professional;
- ✓ keep battery in a dry and temperate environment . Load battery all the month;
- ✓ Please load this battery with charger exclusive accompanied by your bike.
- ✓ Report your used battery at the house of your reseller.

This warranty does not include labor or transportation costs. The company assumes no liability for consequential or special damages. This warranty is applicable only to the original retail purchaser with proof of purchase validating any claim. This warranty is applicable only in case of defective parts and does not cover the effects of normal use, rental use, professional use, or damage caused by accidents, abuse, excessive loads, negligence, improper assembly, improper maintenance or addition objects inconsistent with normal use of the bicycle.

No bicycle is indestructible and no claim can be accepted for damage caused by improper use, rental use, professional use, use in competitions, stunts, ramp jumps, jumps or similar activities. Complaints must be made to the dealer. Your legal rights are not affected.

The company reserves the right to change or correct any details without notice. All information and details in this manual are correct at the time of printing.

He is forbidden to modify or tamper with the manual provided with the bike.

The bike is certified according to the standards of the law in force.

It is absolutely forbidden to change the parameters and specifications of the assembled electrical/mechanical components and standard functions of the motorcycle because this would compromise the proper operation of the vehicle and the safety of the user himself.

Should this happen, the user will be fully responsible for everything related to shaming.

Conditions of use of this electrically assisted bicycle

This electrically assisted bicycle is designed for urban and peri-urban use, it allows you to move around town, on the road or on a paved surface where the tires are always in contact with the ground. It is equipped with electric pedaling assistance which will make all your daily trips easier, to go further and for longer. Your electric bike is an adult bike, for people over 14 years old. In the event that the bicycle is used by a child, the responsibility is with the parents and must ensure that the user is able to use the bicycle safely.

Your bike is not intended for use on unpaved or rough terrain. It is not designed for "all-terrain" use, nor for competition. Failure to comply with this practice may result in a fall or accident and may prematurely and potentially irreversibly deteriorate the condition of your electric bike.

Your e-bike is not a moped. The purpose of the assistance is to provide a complement to the pedalling. The moment you start pedaling, the motor kicks in and helps you in the effort. The assistance varies according to the speed of the bike, high at start-up, less sustained when the bike is launched then disappears when the bike reaches 25 km/h. The assistance is cut off as soon as one of the two brake levers is actuated or the speed is greater than 25 km/h. This will resume automatically below 23 km/h with pedalling.

It must be properly maintained according to the instructions in this manual.



WARNING: Like any mechanical component, a bicycle is subject to high stress and wear. Different materials and components may react differently to wear or fatigue. If the expected lifespan of a component has been exceeded, it may break suddenly, risking injury to the cyclist. Cracks, scratches and discoloration in high stress areas indicate that the component has exceeded its life and should be replaced.

Recommendation: Safe and secure use

Before using your e-bike, make sure it is in good working order. Check the following points in particular:

- Position should be comfortable
- Nuts, screws, clamping levers, clamping components
- The brakes are in working order
- The handlebar travel is good without too much play, the handlebar is correctly fixed to the stem
- Wheels are unobstructed and bearings are properly adjusted
- The wheels are properly tightened and attached to the frame/fork
- The tires are in good condition and their pressure is good.
- The condition of the rims
- The pedals are firmly attached to the crankset
- The operation of the transmission
- The reflectors are in the correct position.



RECOMMENDATION: Your electrically assisted bicycle must be serviced every 6 months by a professional to ensure that it is in good working order and safe to use. It is the user's responsibility to ensure that all components are in good working order before use.

Pick a safe place away from traffic to familiarize yourself with your new bike. The assistance can be triggered with force, check that your handlebars are straight and that the path is clear.

Make sure you are in good health before getting on your bike.

In the case of unusual weather conditions (rain, cold, night, etc.), be particularly vigilant and adapt your speed and reactions accordingly.

When transporting your bike outside your vehicle (bike carrier, roof rack, etc.), it is strongly recommended to remove the battery and store it in a temperate place.

The user must comply with the requirements of national regulations when the bicycle is used on public roads (lighting and signaling for example).



WARNING: You acknowledge that you are responsible for any loss, injury or damage caused by failure to follow the above instructions and that this will automatically void the warranty.



[www.sharpconsumer.com/
contact/](http://www.sharpconsumer.com/contact/)



[www.sharpconsumer.com/
support/](http://www.sharpconsumer.com/support/)



[www.sharpconsumer.com/
documents-of-conformity/](http://www.sharpconsumer.com/documents-of-conformity/)

Structure of power - assisted bicycles electric

BK-ED06E components



- | | |
|----------------------------------|-------------------------------------|
| 1. Tyre and tube | 14. Seat lock |
| 2. Wheel rim | 15. Seat post |
| 3. Spokes | 16. Saddle |
| 4. front hub, QR | 17. Chain |
| 5. Fork | 18. Display LCD |
| 6. front mechanical disk brake | 19. Rear brake |
| 7. Front mudguard | 20. Rear motor with integrated gear |
| 8. Stem and handlebar | 21. Battery |
| 9. Bell | 22. Kickstand |
| 10. Frame | 23. Rear mudguard |
| 11. Pedals | 24. Rear carrier |
| 12. Crank arm and chain sets | 25. Grips, brake levers |
| 13. Brake cables, display cables | |

First start-up and settings

Installation of security elements

Lighting

Lighting is provided to you, it consists of two reflectors (a white one included in the front headlight and a red fixed on the rear mudguard), a front headlight, a rear light, reflectors positioned between the spokes of the wheels.

The lighting system is a safety feature of your bike, it must be present on your bike. Check that your lighting system is working properly before setting off.

Headlight

Front lighting is activated directly from the screen. See chapter "Display" on the following pages.

Taillight

lighting back is activated directly Since the screen. See "Display" chapter on the pages following.

doorbell

A bell is installed on your handlebars. It will allow you to be heard 50 m away.

The bell is a security feature of your bike, it must be present on your handlebars.

Wearing a helmet

For safe use, wearing a bicycle helmet is strongly recommended. It guarantees a reduction in head trauma in the event of a fall and augment the user safety.



WARNING: Wearing a helmet is compulsory for children under 14 as drivers or passengers.

For more information, ask your dealer.

Saddle and handlebar adjustment

It is important to adapt the settings of your bike to your morphology.

Saddle

Open the quick release system (see paragraph for the methodology for using the quick release).

When adjusting the saddle to its lowest position, make sure that it does not touch any component of the bicycle, such as the luggage rack. Likewise, take care not to exceed the minimum seat tube insertion mark. This insertion mark should never be visible when using the bike.

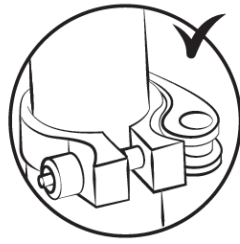

To check the correct saddle height, sit with your legs stretched out, heel resting on the pedal (fig. B). When pedalling, the knee will be slightly bent with the foot in the low position (fig. A).

Handlebars and stem

Your bike is fitted with a handlebar stem.

To adjust the angle of the handlebars, operate the lever on the side of the stem by pulling it in the direction indicated on the lever itself so that the valve on the stem opens.

This allows you to adjust the position of the steering wheel and the angle of the style.

Close the cover to secure the chosen settings.

The inner screw is used to adjust the tension of the seatpost on the handlebar.

Make sure the handlebars are perpendicular to the front wheel.



The bike is fitted with a stem; the height of the stem is adjusted by changing the position of the stem in the centre tube of the frame.

To adjust the height of the stem, loosen the clamping screw and raise the stem to the desired height.



Caution:

Do not exceed the minimum insertion reference point. This reference point must never be visible when cycling.

Retighten the screw on the stem and check that the position of the force is correct.

Tires

Check tire pressure regularly. Driving with under-inflated or over-inflated tires can affect performance, cause premature wear, reduce range or increase the risk of an accident.

If significant wear or a nick is visible on one of the tires, replace it before riding the bike. A pressure range is indicated on the sidewall of the tire by the manufacturer and in the following table. The pressure must be adapted according to the weight of the user.

Model	Bike size	Air chamber size	Tire size	Pressure	
				PSI	Bar
City	28"	700 x 40	700 x 40	Check the value directly on the tyre	Check the value directly on the tyre

Method for determining correct adjustment of quick-release mechanisms (wheel and seat clamp)

Quick release devices are designed to be operated by hand. Never use tools to block or unblock the mechanism so as not to damage it.

To adjust the clamping force of the wheel axle, you must use the adjusting nut and not the quick release lever. If the lever can be moved with minimal hand pressure, it is not tight enough. It is therefore necessary to tighten the adjusting nut.

The quick-release system must mark the fork dropouts when closed in the locked position.

At each adjustment operation, check that the front wheel is correctly centered in relation to the fork. To adjust, close and open the quick-release mechanisms, apply the following method:

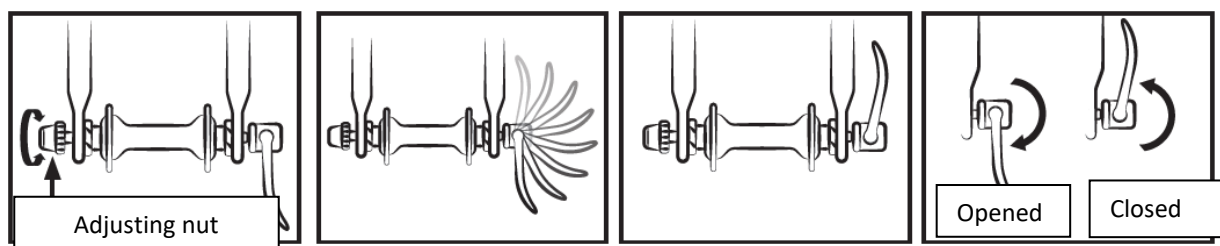

Adjusting the brakes

Before each use, check that the front and rear brakes are in perfect working order.

The right handle activates your rear brake. The left handle activates the front brake.

It is recommended to distribute your braking force on average 60/40 between the front and the rear. The brake lever must not come into contact with the handlebars and the sheaths must not be subject to closed angle trajectories so that the cables slide with the minimum of friction. Damaged, frayed, rusted cables should be changed immediately.

WARNINGS:



- In the event of rain or wet weather, braking distances are extended. It is recommended to anticipate braking in such a situation.
- When cornering and braking, the handlebars can have a negative influence on the cyclist's response time.
- Do not touch the disc brakes after intensive use of the braking system of your electric bike at the risk of being burned.

Adjustment of mechanical disc brakes

The brake pads exert pressure on a disc fixed in the wheel hub. The intensity of the pressure is regulated by a brake lever with a cable. Do not operate the brake lever when the wheel is detached from the frame or fork.

To align the automatic disc brake bracket, unscrew the fixing screw from the brake bracket holder.

Brake with the corresponding brake lever (the brake bracket is positioned correctly) and hold the brake handle in this position by tightening the bracket holder fixing screws.

Check that the inner pad (inside the wheel) is 0.2 - 0.4 mm from the disc. If not, tighten the pad positioning screw until there is a gap of 0.2 - 0.4 mm between the pad and the disc.

To adjust the outer pad (on the outside of the wheel) simply change the brake cable pressure so as to obtain a gap of 0.2 - 0.4 mm at the level of the bracket or brake lever.

It is recommended never to pour oil or any lubricating material on the disc or pads (when servicing the chain or derailleur, for example). If this happens, the pads or disc should be degreased or replaced.

Check the alignment of the pads by spinning the wheel to use the bicycle on the road.

Discs: the bicycle is equipped with discs with a diameter of 160 mm.

- A nut and locknut system at the level of the brake lever or bracket allows you to adjust the pressure of the cable and therefore the braking force which will vary over time according to the wear of the brake pads.

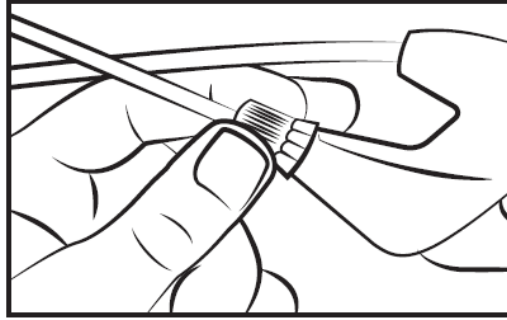

- The brake pads are standard, replace them when the pad no longer has friction components.

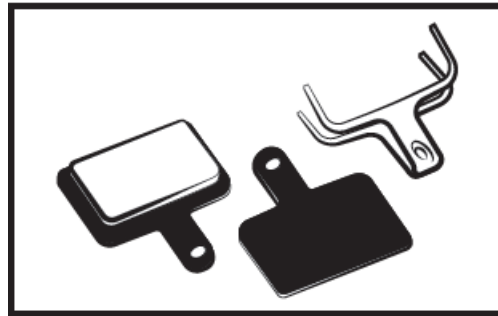

Don't forget that new brake pads need to be broken in. The break-in is carried out using the bicycle for a few minutes and applying the brakes alternately between abrupt stops and light braking.

Changing the brake pads

Remove the wheel and remove the old pads from the brake calliper. Position the new pads in the calliper so that the braking surfaces touch. Do not touch the braking surfaces. Insert the pads one at a time in the brake calliper.

Then adjust the brakes according to the previous paragraph.

Wear of the wheel rims

As any other part that is subject to wear, the wheel rim should be checked regularly. The wheel rim can weaken and break, causing you to lose control and fall.



WARNING: It is very important to check the wear of the wheel rims. A damaged wheel rim can be very dangerous and needs to be replaced.

Integrated automatic gear shifting system

The bicycle is equipped with an integrated automatic dual-speed system inside the motor. It automatically adjusts the gear ratio to two different levels by detecting the speed of the bicycle while pedalling, which is done by the torsion sensor.

This ensures that the best gear ratio is always available to ensure a good pedalling cadence.

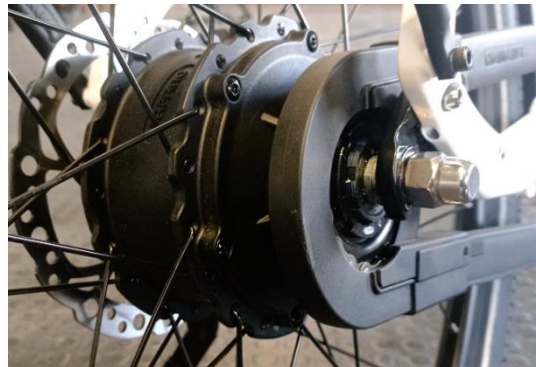

Change of pedals

To change your pedals, identify the pedals by looking at the letter noted on the pedal. The right pedal is marked "R" (Right) and the left pedal "L" (Left). Turn the "R" pedal clockwise to secure it to the crank. Turn the L pedal counterclockwise.

Wheel and motor

After the first month of use, it is advisable to tighten your spokes to limit the impact of engine traction on your rear wheel. When starting the engine, a slight noise may occur. This noise is normal because the motor starts and assists pedalling. This noise can become more prominent when fully loaded.

Luggage rack

The luggage rack is designed to support a maximum permitted weight of 25-27 kg; a child seat can be attached. Use an anchoring system suitable for this type of frame (not available as an accessory).



CAUTION: The roof rack is not designed to tow a trailer.

Suspension

Adjusting the front suspension

To adjust the front suspension level, you can turn the barrel adjuster on the left side of your fork by half turn. You will hear a click after each half turn. Keep doing this until you get the right level of suspension.



For safety, luggage should only be transported on the roof rack. Caution: When the pannier rack is loaded, the behaviour of the bike changes. Distribute the load of luggage evenly on both sides to favour the stability of the bike. Any luggage must be securely attached to the pannier rack before using the bike. It is important to check that nothing is dangling or in danger of getting caught on the rear wheel of the bike. Do not modify the luggage carrier; any modification by the user renders these instructions null and void. Luggage must not obscure the bike's reflectors and lights.

Interview

Your bike requires regular maintenance for your safety but also to increase its lifespan. It is important to check the mechanical elements periodically in order to ensure, if necessary, replacement of worn parts or parts showing signs of wear.

When replacing components, it is important to use original parts in order to maintain the performance and reliability of the bicycle. Be sure to use appropriate spare parts for tyres, tubes, transmission components and the various components of the braking system.

It is the responsibility of the user to use parts different from the original parts.



WARNINGS: Always remove the battery before any maintenance operation.

Cleaning

In order to avoid corrosion of the bike, it is necessary to rinse your bike regularly with fresh water, especially if it has been exposed to sea air.

Cleaning must be done with a sponge, a basin of warm soapy water and a jet of water (no pressure).



RECOMMENDATION : Take special care not to use a high pressure water jet cleaner.

Lubrication

Lubrication is essential on the various components that are in motion in order to avoid corrosion. Oil the chain regularly, brush the sprockets and chainrings, periodically introduce a few drops of oil into the brake and derailleur cable sheaths.

It is advisable to start by cleaning and drying the elements to be lubricated.

It is advisable to use specific oil for the chain and the derailleur. Grease must be used for the other components.

Regular checks

Regarding the tightening of the bolts: lever, crank, pedals, stems.

The tightening torques to be applied are as follows:

COMPONENTS	RECOMMENDED TORQUE (Nm)	SPECIFIC GUIDELINES
Pedals on crank arms	30 - 40	Lubricate the threads
Crank arm on bracket	30 - 40	Lubricate the threads
Stem/handlebar tightening	9 - 10	
Headset tightening	14 - 15	
Brake lever	14 - 15	Immersion screw (stem)
Brake callipers	6 - 8	
Seat	6 - 8	
Seat post clamp	18 - 20	
Wheel	30	Quick clamp

Other tightening torques depend on the size of the nuts: M4: 2.5 to 4.0 Nm, M5: 4.0 to 6.0 Nm, M6: 6.0 to 7.5 Nm. Tighten the screws evenly to the required torque.

Regularly check the tires and in particular the condition of the rear tire teeth: wear, cuts, cracks, pinching. Replace the tire if necessary. Check the rims and the absence of excessive wear, deformations, blows, cracks...

Revisions

To ensure safety and keep components in good working condition, you should have your e-bike checked periodically by your dealer. In addition, maintenance of your bicycle should be carried out regularly by a qualified technician.

First service: 1 month or 150 km

- Verification of the tightening of the elements: crank, wheel, stem, pedals, handlebars, saddle clamp,
- Checking the operation of the electric assistance,
- Checking and adjusting the brakes,
- Wheel tension and/or runout.

Every year or 2000 km:

- Verification of wear levels (brake pads, transmission, tyres),
- Checking the operation of the electric assistance,
- Checking the bearings (bottom bracket, wheels, steering, pedals),
- Cable control (brakes, derailleur),
- Lighting check,
- Wheel tension and/or runout.

Every 3 years or 6000 km:

- Changing the transmission (chain, freewheel, chainring),
- Checking the operation of the electric assistance,
- Changing tires,
- Wheel wear control (spokes, rim),
- Spoke tension and/or wheel trueing,
- Change of pads or brake pads,
- Control of electrical functions.

Pedal assistance and battery

The user must rotate the crank forward to benefit from the motorized assistance. This is an important safety aspect. This electric-assisted bicycle provides motorized assistance up to a speed of 25 km/h. Beyond that, the motor will stop. You can go faster, but you will have to do it on your own without power assistance.

The motor will not run until you turn the crankset one full turn. This feature protects the motor and its controller and extends the life of electrical components.

Pedal assist

To start the bike, turn on the main switch on the side of the **ON/OFF battery**

The rest of the settings and information are done directly on the display located on the handlebars.



Recommendation: Please turn off the main switch on the battery when you are no longer in the saddle. This saves battery charge.

Display

Below is a description of the various commands and display functions.

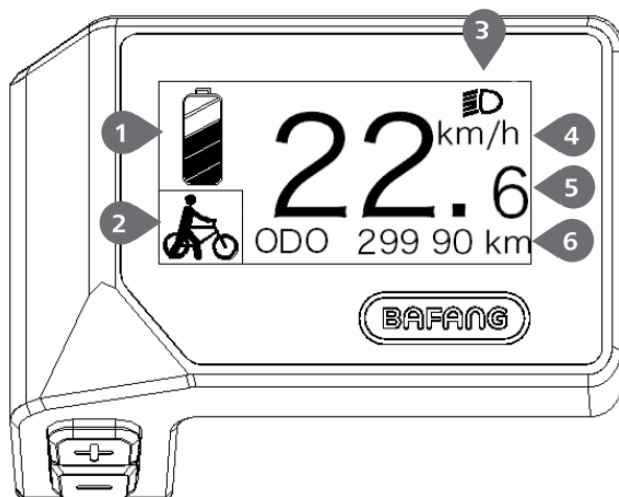



1. Level from the battery in real time.
2. Indicator support / walk level assisted
3. The dial show this symbol , when the headlights I am turned on.
4. Unit of measurement from the speed
5. Speedometer
6. Route: Kilometers daily (TRIP) - Kilometers totals (ODO) - Speed maximum (MAX) - Average speed (AVG) - Distance remaining (RANGE) - Consumption energy (CALORIES) - Power delivered (POWER) - Travel time (TIME).

Description of the keys





Activation / Shutdown of the system

Here pressed (>2S)  on the dial to activate the system. Here again pressed (>2S)  to turn off the system .

If the “auto power off time ” is set to 5 minutes (can to be reset with the “Auto Off” function , See "Auto Off"), the dial will turn off automatically if the appliance is not in operation for the set time. If the function password is enabled , it will be necessary enter your password correct to use the system.

Selection of the level of assistance

With the dial turned on , press (<0.5S) the button  or  to change the support level , the lowest level is 0, the highest level is 5. By activating the system , the default support level will start at level 1. Level 0 indicates no support .

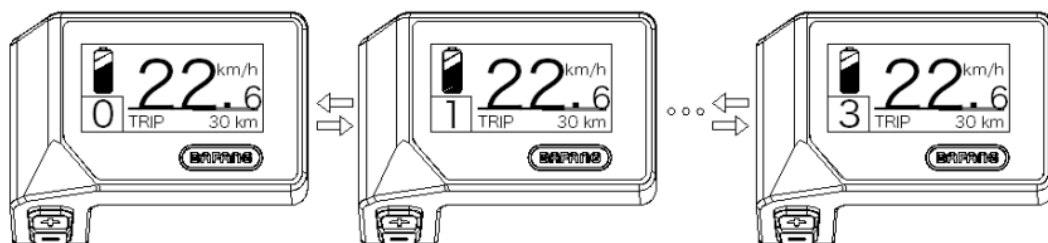





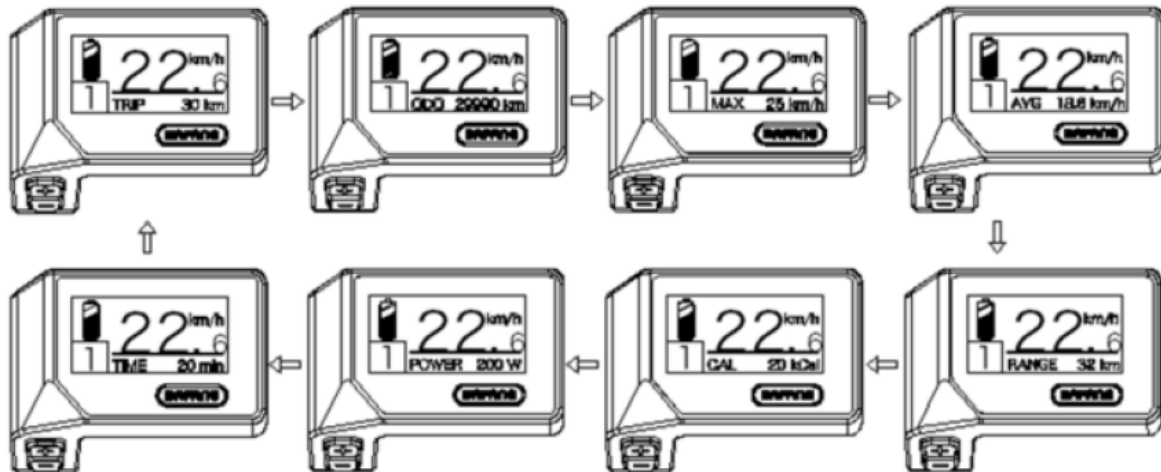

Selection mode

Press briefly (<0.5s) the button  to select the various modes available.

Route : Kilometers daily (TRIP) - Kilometers totals (ODO) - Speed maximum (MAX) - Average speed (AVG) - Distance remaining (RANGE) - Consumption energy (CALORIES) - Power delivered (POWER) - Travel time (TIME).



Departure assistance

Activation : press the button  until the icon appears . So here pressed the button  while the icon  is active to activate start - up assistance. The icon  will flash and the bicycle electric will advance to one speed maximum of 6km/h. After have released the button , or if he doesn't come held down any button for at least 5 seconds, the engine stops automatically and will return to level 0.



Lighting





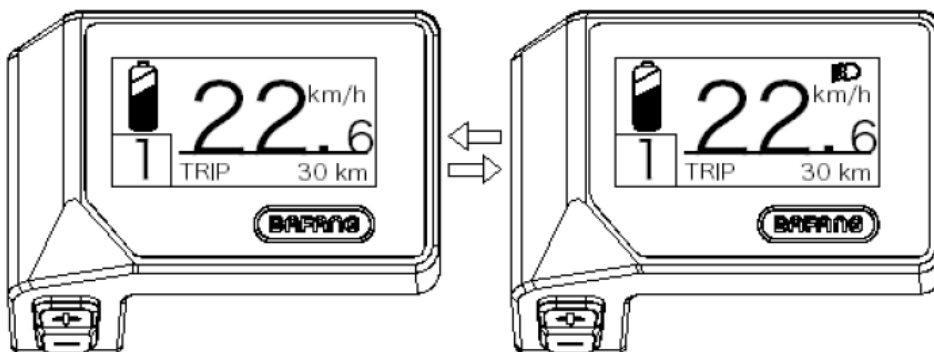

Here pressed (>2S) the key  to activate the lights front and rear.

Here again pressed (>2S) the key  to turn off the lights. The brightness from the background light can to be adjusted in " Brightness " in the settings menu of the dial.









Indication from the capacity from the drums

The capacity from the battery is indicated with 5 levels . When the indicator is at its lowest flashes it means than the battery needs to to be loaded . The capacity from the battery is shown as follows:

State of charge	Charge icon _
80%-100%	
60%-80%	
40%-60%	
20%-40%	
5%-20%	
<5%	



SETTINGS

Once the dial is activated , hold pressed the keys at the same time  and  to access the settings menu . Press (<0.5S) the button  or  to highlight and select "Display Setting", "Information" or "Exit". So press (<0.5S) the button  to confirm the option selected .

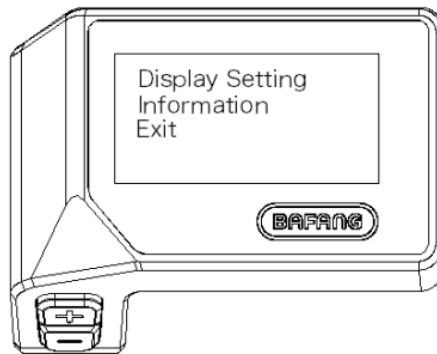
Or, highlight "EXIT" and press (<0.5S) the button  to return to the main menu, or highlight "BACK" and press (<0.5S) the button  to return to the interface Settings.







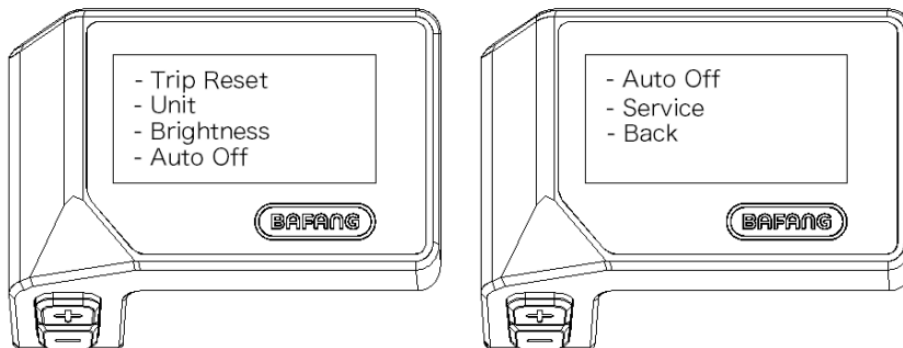

"Display Setting" Settings clock face

Press (<0.5S) the button  or  and highlight "Display Setting", and then press (<0.5S) the button  to log in at following options.





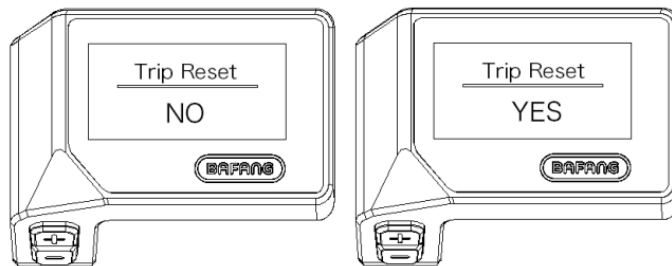

"TRIP Reset" Resets mileage

Press (<0.5S) the button  or  to highlight "Trip Reset" in the setup menu of the quadrant, therefore press (<0.5S) the button  to confirm . So choose between "YES" or "NO" with the keys  or . Once you have chosen the desired option, press (<0.5S) the button  to save and exit to "Display setting".







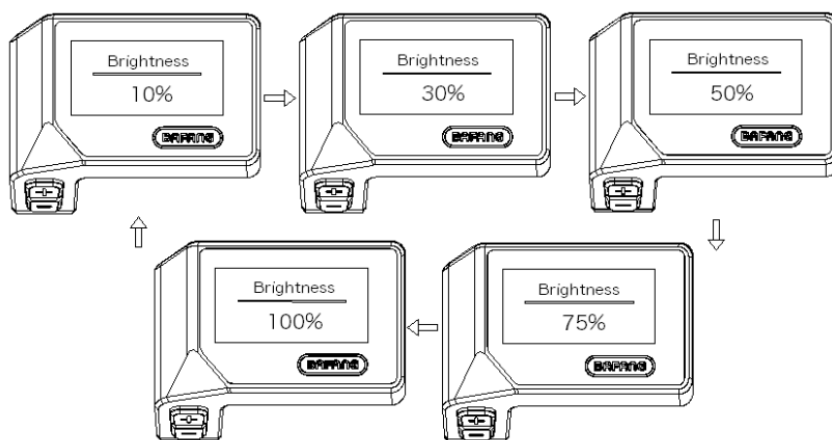

"Unit" Selection of the unit of measurement between km/ miles

Press (<0.5S) the button  or  to highlight "Unit" in the "Display setting" menu, and then press (<0.5S) the button to confirm . So choose between (kilometres) or "Imperial" (miles) with the keys  or .

Once you have chosen the desired option, press (<0.5S) the button  to save and exit to "Display setting".







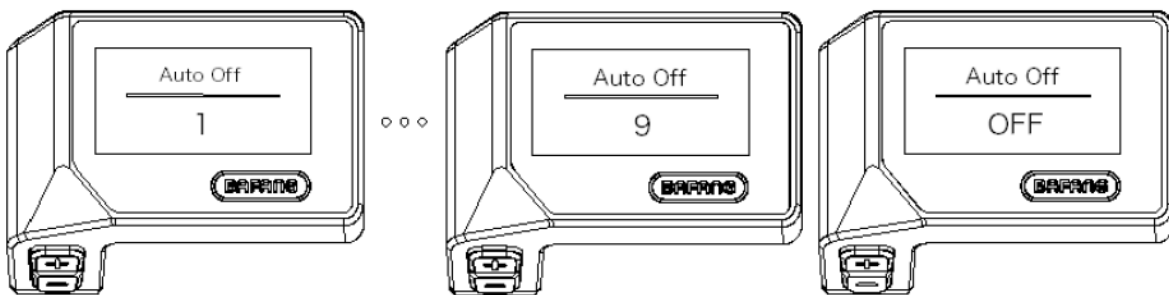

Auto Off" Automatic shutdown program system

Press (<0.5S) the button  or  to highlight "Auto Off" in the "Display setting" menu, then press (<0.5S) the button  to confirm. So choose between "OFF", "9"/"8"/"7"/"6"/ "5"/ "4"/"3"/"2"/"1" (the value represents the minutes) with the keys  or . Once you have chosen the desired option, press (<0.5S) the button  to save and exit to "Display setting".





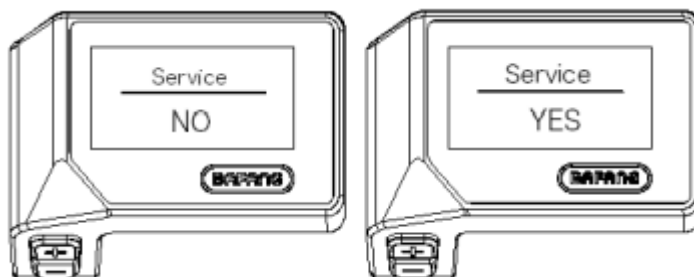

"Service " Enable or disable notifications

Press (<0.5S) the button  or  to highlight "Service" in the "Display setting" menu, then press (<0.5S) the button  to confirm . So choose between "NO" or "YES" with the keys  or . Once you have chosen the desired option, press (<0.5S) the button  to save and exit to "Display setting".



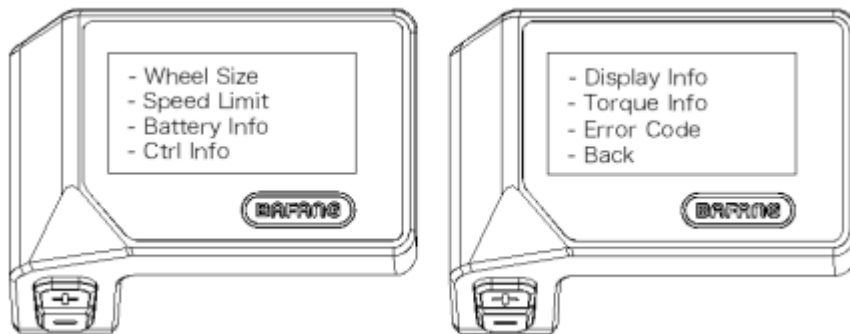

Information

With the dial active, hold pressed the keys at the same time  or  to access the settings menu, press (<0.5S) the button  or  to select "Information", then press (<0.5S) the button  to confirm and access "Information".







Dimensions wheel

Press (<0.5S) the button  or  to highlight "Wheel Size", then press (<0.5S) the button  to confirm and view the dimensions from the wheel . Press (<0.5S) the button to exit and return to the "Information" screen.

This data cannot be modified , but only accessible as information .



Speed Limit



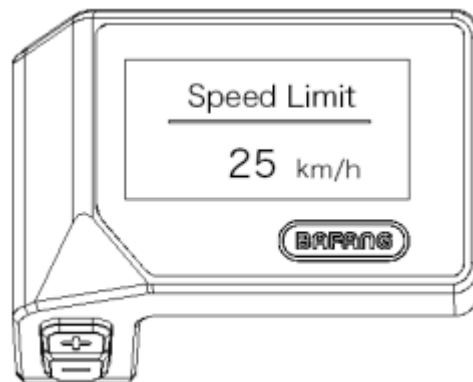

Press (<0.5S) the button  or  to highlight "Speed Limit", then press (<0.5S) the button  to confirm and view the speed limit. Press (<0.5S) the button  to exit and return to the screen

"Information".

This data cannot be modified , but only accessible as information .





Information Drums

Press (<0.5S) the button  or  to highlight "Battery Info", then press (<0.5S) the button  to confirm. Now press (<0.5S) the button  or  to view the contents.

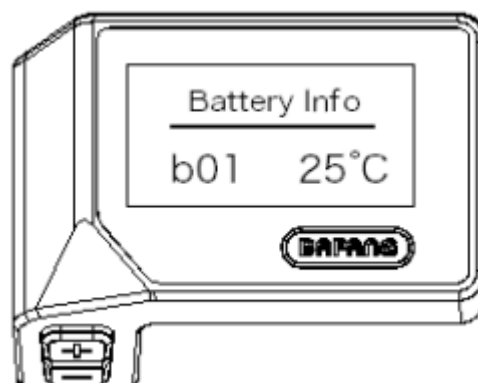
Press (<0.5S) the button  to exit and return to the "Information" screen.



Error Codes

Press (<0.5S) the button  or  to highlight " Error code", then press (<0.5S) the button 

For confirm . Now press (<0.5S) the button  or  to view a list of error codes.

They will come show yourself The last ten error codes of the Pedelecs. The error code " 00" means which isn't there no error.

Press (<0.5S) the button  to exit and return to the "Information" screen.

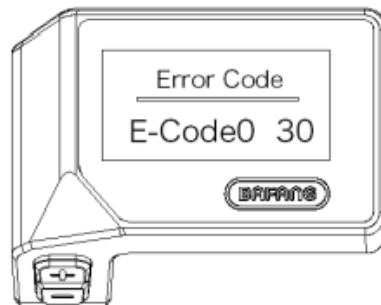

ERROR CODE DEFINITION

Code	Cause	Possible Solution
"04"	Broken down to the accelerator	1. Check That the terminal and the cable of the accelerator are not damaged and are connected correctly . 2. Unplug and replug the accelerator , if not yet it works , replace the accelerator .
"05"	The accelerator did not return in the position correct	Verify that the terminal of the accelerator is connected correctly. If this doesn't solve the problem, change the accelerator.
"07"	Overvoltage protection	1. Remove and reinsert the battery to test solve the problem. 2. Using the BESST tool, update the regulator.

3. Replace the battery to solve the problem.

"08"	Mistake signal Hall sensor	1. Check that all the engine terminals they are connected correctly. 2. If the problem persists, replace the motor.
"09"	Error in engine phases	Replace The engine.
"10"	The temperature in the engine of Pedelec has reached its peak protection value	1. Turn off the system and leave cool the pedelec . 2. If the problem persists, replace the motor .
"11"	Engine temperature sensor error	Replace the motor.
"12"	Sensor error from the regulator temperature .	Replace the regulator or contact yours supplier .
"13"	Temperature sensor error in the battery .	1. Check that all the terminals from the drums they are connected correctly to the engine . 2. If the problem persists , replace the battery .
"14"	The protection temperature inside the regulator has reached the value maximum of protection .	1. Leave Cool down the Pedelec and restart the system . 2. If the problem persists , replace the regulator or contact your regulator supplier .
" 15"	Error with The temperature	1. Leave cool down the Pedelec and restart The system .

sensor inside
the regulator .

2. If the problem persists , replace The regulator or
contact The your supplier .

"21"

Speed sensor
error

1. Reboot your system
2. Check than the magnet attached to the spoke is aligned with the speed sensor and that distance _ is included between 10mm and 20mm.
3. Check than the speed sensor terminal is connected correctly .
4. Connect the Pedelec to the BESST, to check for a signal from the speed sensor .
5. Using the BESST tool , update the controller to see if the problem solves .
6. Change the speed sensor to see if the problem solves. If the problem persists, replace the regulator or contact the supplier .

"25"

Torque signal
error

1. Check that all the connections they are correct -
mind executed .
2. Connect the Pedelec to the BESST system to see if this can read the couple .
3. Using the BESST tool , update the reg-
ulator to see if the problem is solved , if necessary
otherwise replace the torque sensor or contact your
supplier .

"26"

The torque
sensor speed
signal has a
fault

1. Check that all the connections are well executed
2. Connect the Pedelec to the BESST system to see if this can read the speed sign .
3. Change the dial to fix the problem .
4. Using the BESST tool , update the regulator to see if the problem solves it , in case opposite replace the torque sensor or contact yours supplier .

"27"	Overcurrent In the regulator.	Using the BESST tool , update The regulator . If the problem persists , changes The regulator or contact The your supplier .
------	-------------------------------	--

" 30"	Communication problem	<ol style="list-style-type: none"> 1. Check that all the Pedelec connections they are correctly executed . 2. Using the BESST tool , run a diagnostic test to try to pinpoint the problem . 3. Change the view to see if the problem was solved 4. Change the EB-BUS cable to see if the problem solves . 5. Using the BESST tool, update the controller software again . If the problem persists , change the controller or contact your supplier .
-------	-----------------------	---

"33"	The brake signal has a fault (if they are brake sensors mounted)	<ol style="list-style-type: none"> 1. Check that all the terminals they are connected to the brakes correctly . 2. Change i brakes to see if the problem was solved 3. If the problem persists , change the regulator or contact the supplier .
------	--	--

"35"	The sensing circuit for 15V it has a fault .	Using the BESST tool update the regulator to see if the problem solves. Just in case opposite , change the regulator or contact yours supplier .
------	--	--

"36"	The detection circuit on the keyboard has a fault .	Using the BESST tool update the regulator to see if the problem solves. Just in case opposite , change the regulator or contact yours supplier .
------	---	--

"37"	The WDT circuit is defective .	Using the BESST tool update the regulator to see if the problem solves. Just in case opposite, change the regulator or contact yours supplier .
------	--------------------------------	---

"41"	The tension total from the drums	Replace the battery.
------	----------------------------------	----------------------

	it's too much high.	
"42"	The tension total from the drums it's too much low.	Recharge the battery. If the problem persists replace the battery.
"43"	The power total from the cells from the battery is too much high.	Replace the battery.
"44"	The tension from the single cell is too high.	Replace the battery.
"45"	The temperature from the battery is too high.	Let the pedelec cool down. If the problem persists, replace the battery.
"46"	The temperature from the battery is too low.	Bring the battery up to temperature environment. If the problem persists, replace the battery.
"47"	The SOC of battery is too high.	Replace the battery.
"48"	The SOC of battery is too low.	Replace the battery.
"61"	Detection fault from the switching.	1. Check that the gear lever is not blocked. 2. Replace the gear lever.

"62"	The derailleur electronic unlock	Replace the derailleur.
"71"	The lock electronics is blocked.	<ol style="list-style-type: none"> 1. Using the BESST tool, update the dial to see if the problem solves. 2. Replace the dial, if the problem persists replace the lock electronics.

Battery

Reading of the battery charge level

To know the charge level, press and hold the charge button located above the battery. Please note that the charge LED remains functional even if the battery is switched off (see below).



The 4 LEDs light up to indicate the corresponding charge level.

DISPLAY	CHARGE LEVEL
BLUE	100%
GREEN	75%
RED	50%
Flash LED	< 25% need to recharge

Installing and using the battery

The e-bike has the battery located on the down tube of the frame (the battery is directly connected to the controller box which is located under the battery).

Lift the battery above the frame down tube, align the position of the battery sliders, then place the battery box inside the slot, make sure it fits snugly, then lock it tightly. Firmly fastening the battery, use the key to lock the battery with the slider. (Fig.3.1~3.3)

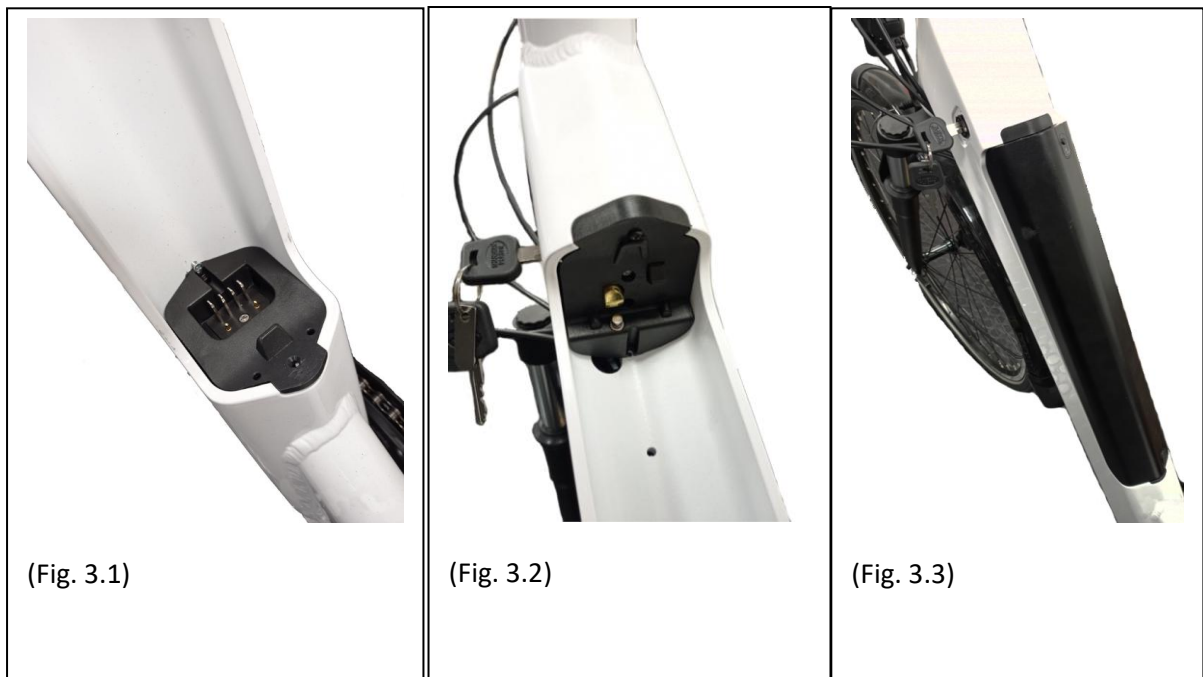

(Fig. 3.1)

(Fig. 3.2)

(Fig. 3.3)



From the initial position at 12 o'clock (where the battery is locked), insert the key in the appropriate slot, press and turn it clockwise to the 6 o'clock position to unlock it. Reverse the same procedure to relock the battery.



CAUTION: Be sure to remove the key and keep it safe after removing the battery from the holder!

Using the Charger

Before charging the battery, please read the user manual and the charger manual, if they came with your bike. Please also note the following points regarding the battery charger :

- Follow the instructions on the battery charger label.
- Do not use this charger near explosive gases or corrosive substances.
- Do not shake the charger, do not subject it to shocks and avoid falls.
- Always protect the charger from rain and humidity, for indoor use. 
- The temperature tolerance of this charger is between 0 and +40°C.
- It is forbidden to disassemble the charger, in the event of a problem, entrust the device to a qualified repairer.
- You should only use the charger supplied with your e-bike to avoid damage. Note that failure to comply with this constraint will void the warranty.
- When recharging, the battery and charger should be at is 10cm away from the wall and in a dry and ventilated place. Do not place anything in direct proximity to the charger during use.
- Do not touch the charger for too long during charging (risk of superficial burns).
- Do not position the charger unstable.
- Do not cover the charger to avoid overheating while charging.
- Do not immerse the product
- Avoid contact with water while charging the battery. Do not touch the charger with wet hands.
- Do not use charger with damaged power cord or plugs. Make sure the charger plug is properly connected to the mains for charging.
- Do not short the charger pins using a metal object.
- Disconnect power before connecting or disconnecting battery connections.
- This charger is designed to charge Lithium batteries, do not charge the wrong type of battery. Do not use on a non-rechargeable battery.
- This device can be used by children aged of at under 8 years and by people having abilities reduced physical , sensory or mental Or devoid of experience or knowledge , if they (if they)

are properly monitored or if instructions relating to the safe use of the device security their have summer data and if the risks incurred have summer apprehended . THE children should not not play with the device . Cleaning and maintenance by the user must not not be made by children without monitoring .

- It should be monitored THE children For make sure they don't play not with the device .
- Keep out of reach of children, this product is not a toy.
- The external flexible cable of this product cannot be replaced; in the event of damage to the cord, the product must be scrapped.
- At the end of its life, take the product to a recycling centre.



Recharge procedure

If a power outlet is available near your bike, you can charge the battery directly on the bike without detaching it. The charger socket is covered by a plastic cap, you just need to open it to charge the battery directly.

Removing the battery can be useful in places that cannot accommodate your bike or when it is not near a power outlet.



RECOMMENDATION: Charging the battery should be done indoors in a ventilated area.

Please charge the bicycle battery according to the following procedure:

- The battery can be recharged using a standard power outlet. It is not necessary to activate its switch.
- Insert the charger plug into the battery and plug the charger power cable into a nearby outlet.
- When charging, the LED on the charger will be red to indicate proper operation. When it turns green, it means the battery is charged.
- To finish charging, you must disconnect the power plug, then the plug connected to the battery. Finally close the battery socket cap.

This e-bike is equipped with a high quality Li-ion battery. Li-ion batteries have memory-free charging and a wide temperature tolerance range of -10 to +40°C.

To ensure maximum battery life and to protect it from damage, please follow the use and care instructions below.

Battery life

After charging your battery, it is advisable to let it rest for 20 to 30 minutes before use.

Your battery life depends on several usage factors:

- The choice of assistance mode
- User's weight
- The elevation of the road

-
- Tire inflation
 - The wind
 - The pedaling effort provided
 - Starting and frequency of stops
 - The outside temperature

Warning, precautions

It is recommended to recharge the batteries on a regular basis, or after each use. There is no memory effect on these batteries. In order to maximize the life of your battery, it is recommended:

- Avoid hot places (ideal charging temperature 20°C)
- Let the battery cool down 30 minutes after using the bike

Precautions for use:



- Use the battery only for this bike.
- Only use the specific charger delivered to charge the battery.
- Only charge the battery in a well-ventilated area.
- Do not expose the battery to heat or charge it in direct sunlight.
- Do not disassemble or modify the case and the battery which is integrated in the case.
- Do not connect the (+) and (-) connections of the battery with a metal object.
- Do not expose the battery to liquids.
- Do not use a damaged battery.
- Do not continue to charge the battery if the charge is not complete after the theoretical charge time.
- Do not use the battery if it emits an unusual odor, heats up unusually, or if anything appears abnormal.
- Do not leave the battery within the reach of children.
- Recharge your battery before prolonged storage and carry out the same operation after this storage.

Battery life



Batteries can suffer from performance aging after a large number of charges. This will depend on the usage habits of the pedelec.

You must drop off your used batteries at your store or at specialized recycling drop-off points. Above all, do not throw your battery at the end of its life into the environment.

Battery maintenance

To ensure maximum battery life and to protect it from damage, please follow these use and care instructions:

When you notice that the charge drops to 10%, the battery needs to be recharged quickly.



RECOMMENDATION: If the bike is not used frequently over a period of time, it should be fully charged every month. The battery case should be stored in a dry, protected place at a temperature between 5 and 35°C.

WARNING:



- Battery life may be reduced by prolonged storage without regular recharging as mentioned above.
- Do not use any metal to directly connect two poles of the battery, which may cause a short circuit.
- Never place the battery near a fireplace or any other heat source.
- Do not shake the battery, subject it to shock or drop it.
- When the battery pack is removed from the bike, keep it out of the reach of children to avoid accidents.
- It is forbidden to open the battery.

Use and maintenance of the electric motor

Our e-bikes are programmed to start the e-assist after half a turn of the pedal.

Do not use the bike in flooded places or during thunderstorms. Do not immerse electrical components in water to avoid damage.

Avoid knocks on the engine to avoid damaging it.

Controller Maintenance

It is very important to take good care of the controller according to the following instructions:

- Protect the controller from water ingress and submersion.

Note: If you suspect water may have entered the case, please turn off the battery immediately and continue without assistance. You can restart it as soon as the controller is dry.

- Do not shake the controller, do not subject it to shock and avoid dropping.

WARNING: Do not open the controller enclosure. Any attempt to open the controller enclosure, modify it or adjust it will void the warranty. Please ask your dealer or qualified professional to carry out repairs.



Any modification of the parameters of the electric management system, in particular the change of the speed limit, is strictly prohibited and will invalidate the guarantee of your bike.

Main data sheet

Maximum weight: User + Charge + bicycle		130 kg
Maximum speed with assistance		25 km/h
Autonomy		Approx. 50 to 80 km
Motorisation	Max power	250 W – 32 Nm 32Nm
	Voltage	36V
	Maximum noise during use	< 70 dB
Battery	Type	Lithium
	Voltage	36V
	Capacity	12,8 Ah
	Weight	3 kg
	Charging time	6-8 h
	Number of cycles ($\geq 70\%$ capacity)	500 cycles
Charger	Input voltage	100-240V
	Output voltage	36V
Total weight of the bicycle		25 kg
Dimensions of the bicycle		28"
Size tyres / wheel		700 x 40
User size		165 - 190

After- sales

Wear part

The different wear elements are standard elements. Always replace worn parts and/or parts to be changed with identical components sold on the market or from your dealer.

Basic troubleshooting

Do not attempt to access or repair any electrical component yourself. Contact the specialist closest to you for maintenance by a qualified person.

The information below is for explanatory purposes and not instructions to assist the user in repairs. Any troubleshooting procedure mentioned should be performed by a qualified professional who is aware of safety issues and familiar with electrical maintenance.

Description of the problem	Possible causes	Resolution
After the battery is turned on, the motor does not assist pedaling.	1) the motor cable (waterproof connection joint) is connected incorrectly 2) the brake lever did not properly return to the normal position, forcing the switch off 3) the battery fuse is blown 4) the speed sensor is too far from the magnetic disk on the BB axis 5) The connection between the sensor and the controller is not established or has a bad contact.	First, check that the battery is charged. If not, reload it. 1) check that the connection is well established, without any play 2) return the brake lever to its normal position carefully without braking 3) Open the top of the battery pack and check the condition of the fuse. If blown, contact your authorized retailer or professional for a replacement. 4) Adjust the distance between the sensor and the magnetic strip to be no more than 3mm 5) Make sure the controller and sensor are well connected.
Battery life shortens (note: battery performance is directly influenced by the weight of the user, luggage, wind strength, type of road, constant braking).	1) the reload time is not enough 2) the ambient temperature is too low and influences the battery operation 3) frequent hills or headwinds as well as poor road conditions 4) the tire pressure is not sufficient (re-inflate them) 5) frequent shutdowns and restarts 6) the battery has been stored without recharging for a long time.	1) please recharge the battery following the instructions (chapter 7.3) 2) In winter or temperature below 0°C, your battery should be kept indoors 3) This is a normal cause and the problem will resolve as conditions improve 4) inflate the tires to a pressure of 3.1 bar 5) The problem will resolve with the improvement of usage situations 6) Carry out regular recharging in accordance with the instruction manual. If this does not solve the problem, contact your dealer or qualified professional.
After plugging in the charger, the charging LEDs do not light up.	1) problem with the electrical outlet	1) inspect and repair electrical outlet 2) inspect and insert the plug fully

	<p>2) poor contact between the charger input socket and the electrical outlet</p> <p>3) the temperature is too low.</p>	<p>3) Charge indoors.</p> <p>If the above solutions have no effect, contact your dealer or qualified professional.</p>
<p>After charging for more than 4/5 hours, the charging indicator LED is still red</p> <p>(note : it is very important to recharge the battery following the instructions to avoid damaging the equipment).</p>	<p>1) ambient temperature is 40°C or more</p> <p>2) ambient temperature is 0°C or less</p> <p>3) the bike was not recharged after use which exaggerated the unloading</p> <p>4) the output voltage is too low to be able to recharge the battery.</p>	<p>1) Charge the battery under temperature below 40°C and in accordance with the instructions</p> <p>2) recharge the battery indoors and in accordance with the instructions</p> <p>3) Properly maintain the battery to avoid over-discharging</p> <p>4) Do not perform recharging with voltage lower than 100V.</p> <p>If the above solutions have no effect, contact your dealer or qualified professional.</p>
<p><u>LCD display :</u></p> <p>The speed is not displayed on the LCD screen.</p>	<p>The magnetic ball on the spoke of the wheel is too far from the sensor (attached to the rear of the frame or to the front fork) which prevents the sensor from receiving the signal when the wheel is spinning.</p>	<p>Check the distance between the magnetic ball and the sensor and make sure it does not exceed 5mm .</p>

Troubleshoot charger issues:

- The Red light does not work during charging: check that the connectors are correctly connected. Check if the normal voltage is passed at once, if so, please check the charger repair. If the above is correct, the battery is definitely faulty.
- Red light does not turn green: turn off the power, after 5 seconds then connect the AC power, it can continue to charge. The battery can no longer be charged, the battery is definitely defective.
- The Red light immediately turns green: check that the battery is fully charged. If not, the battery or charger is faulty.





Traduction de la notice originale

Cette notice a pour objectif de vous donner les informations nécessaires à la bonne utilisation, au réglage et à l'entretien de votre vélo.

Veillez prendre le temps de lire ces instructions avec attention avant de monter en selle et les conserver durant la vie du vélo. Elles contiennent d'importantes indications de sécurité et d'entretien.

Il est de la responsabilité de l'utilisateur de lire ce manuel avant de faire usage du produit.

Le non-respect de ces instructions vous expose à des risques d'une mauvaise utilisation de votre vélo, d'une usure prématurée de certains composants pouvant entraîner une chute et / ou un accident.

Dans le cas où une pièce originale s'avère défectueuse en termes de fabrication au cours de sa période de garantie, nous nous engageons à la remplacer. La durée de garantie pour les vélos électriques est la suivante:

Cadres et fourches rigides: 2 ans

Pièces électriques: 2 ans avec les soins et l'entretien approprié

Tous les autres composants : 2 ans avec les soins et l'entretien approprié.

Quant à la batterie, elle est garantie contre les défauts de fabrication pendant 6 mois sur les pièces consommables (cellules) et 24 mois sur les pièces électriques, sous réserve du respect des instructions d'utilisation et de stockage indiquées ci-dessous:

- ✓ Ne connectez pas directement la borne positive à la borne négative de cette batterie;
- ✓ Ne placez pas la batterie dans un endroit à haute température, dans un environnement exposé au soleil ou à proximité du feu;
- ✓ Ne placez pas la batterie dans un environnement humide ou immergé dans un liquide;
- ✓ Ne démontez pas le bloc-batterie sans le guide d'un technicien professionnel;
- ✓ Conserver la batterie dans un environnement sec et tempéré. Charger la batterie tous les mois;
- ✓ Veuillez charger cette batterie avec le chargeur exclusif accompagné de votre vélo.
- ✓ Rapportez votre batterie usagée chez votre revendeur.

Cette garantie ne comprend ni la main-d'oeuvre ni les frais de transport. La société n'assume aucune responsabilité pour dommages indirects ou spéciaux. Cette garantie est applicable seule à l'acheteur original de vente au détail possédant une preuve d'achat qui valide toute réclamation. Cette garantie est applicable seulement en cas de pièces défectueuses et ne couvre ni les effets d'utilisation usuelle, usage en location, à usage professionnel, ni les dommages causés par accidents, abus, charges excessives, négligence, assemblage impropre, entretien impropre ou ajout d'objets incohérents avec l'utilisation normale du vélo.

Aucun vélo n'est indestructible et aucune réclamation ne peut être acceptée pour les dommages causés pour une utilisation impropre, usage en location, à usage professionnel, pour une utilisation

en compétitions, acrobaties, sauts sur rampe, bonds ou activités semblables. Les réclamations doivent être faites auprès du revendeur. Vos droits légaux ne sont pas concernés.

La société se réserve le droit de changer ou de corriger tout détail sans avertir. Toutes les informations et les précisions sur ce mode d'emploi sont corrigées au moment de l'impression.

Il est interdit de modifier ou de falsifier le manuel fourni avec le vélo.

Le vélo est certifié selon les normes de la loi en vigueur.

Il est absolument interdit de modifier les paramètres et les spécifications des composants électriques/mécaniques assemblés et les fonctions standard du vélo car cela compromettrait le bon fonctionnement du véhicule et la sécurité de l'utilisateur lui-même.

Dans le cas où cela se produirait, l'utilisateur sera entièrement responsable de tout dommage connexe.

Conditions d'usage de ce vélo à assistance électrique

Ce vélo à assistance électrique est conçu pour un usage urbain et périurbain, il permet de se déplacer en ville, sur route ou sur une surface pavée où les pneus sont toujours en contact avec le sol. Il est équipé d'une assistance électrique au pédalage qui facilitera tous vos déplacements au quotidien, pour aller plus loin et plus longtemps. Votre vélo à assistance électrique est un vélo adulte, pour des personnes de plus de 14 ans. Dans le cas où le vélo est utilisé par un enfant, la responsabilité est pour les parents et doivent s'assurer que l'utilisateur est capable d'utiliser le vélo en toute sécurité.

Votre vélo n'est pas destiné à être utilisé sur des terrains non goudronnés ou en mauvais état. Il n'est pas conçu pour une utilisation "tout terrain", ni pour la compétition. Le fait de ne pas respecter cet usage peut entraîner une chute ou un accident et peut détériorer de façon prématurée et potentiellement irréversible l'état de votre vélo à assistance électrique.

Votre vélo à assistance électrique n'est pas un cyclomoteur. L'assistance a pour objectif de fournir un complément au pédalage. A l'instant où vous commencez à pédaler, le moteur se déclenche et vous aide dans l'effort. L'assistance varie en fonction de la vitesse du vélo, importante au démarrage, moins soutenue lorsque le vélo est lancé puis disparaît lorsque le vélo atteint les 25 km/h. L'assistance se coupe dès que l'un des deux leviers de frein est actionné ou que la vitesse est supérieure à 25 km/h. Celle-ci reprendra automatiquement en dessous de 23 km/h avec le pédalage.

Il doit être correctement entretenu selon les instructions de ce manuel.



AVERTISSEMENT : Comme tout composant mécanique, une bicyclette subit des contraintes élevées et s'use. Les différents matériaux et composants peuvent réagir différemment à l'usure ou à la fatigue. Si la durée de vie prévue pour un composant a été dépassée, celui-ci peut se rompre d'un seul coup, risquant alors d'entraîner des blessures pour le cycliste. Les fissures, égratignures et décoloration dans des zones soumises à des contraintes élevées, indiquent que le composant a dépassé sa durée de vie et doit être remplacé.

Recommandation : Un usage sûr en toute sécurité

Avant de faire usage de votre vélo à assistance électrique, assurez-vous qu'il est en bon état de marche. Vérifiez particulièrement les points suivants:

- La position doit être confortable
- Les écrous, vis, leviers de serrage, le serrage des composants
- Les freins sont en état de marche
- La course du guidon est bonne sans trop de jeu, le cintre est correctement fixé à la potence
- Les roues ne sont pas entravées et les roulements sont correctement ajustés
- Les roues sont correctement serrées et attachées au cadre/à la fourche
- Les pneus sont en bon état et leur pression est bonne
- L'état des jantes
- Les pédales sont fermement attachées au pédalier
- Le fonctionnement de la transmission
- Les catadioptres sont en bonne position.



RECOMMANDATION : Votre vélo à assistance électrique doit être révisé tous les 6 mois par un professionnel pour vous assurer du bon état de marche et de la sécurité d'usage. Il est de la responsabilité de l'utilisateur de s'assurer que tous les composants sont en bon état de fonctionnement avant l'usage.

Choisissez un endroit sûr, éloigné de la circulation pour vous familiariser avec votre nouveau vélo. L'assistance peut se déclencher avec force, vérifiez que votre guidon est bien droit et que la voie est dégagée.

Assurez-vous d'être en bon état de santé avant de monter sur votre vélo.

Dans le cas de conditions climatiques inhabituelles (pluie, froid, nuit...), soyez particulièrement vigilant et adaptez en conséquence votre vitesse et vos réactions.

Lors du transport de votre vélo à l'extérieur de votre véhicule (porte vélo, barre de toit...), il est vivement conseillé d'enlever la batterie et de la stocker dans un endroit tempéré.

L'utilisateur doit se conformer aux exigences de la réglementation nationale lorsque la bicyclette est utilisée sur la voie publique (éclairage et signalisation par exemple).



AVERTISSEMENT: Vous reconnaissez être responsable de toute perte, blessure ou dégâts causés par le non-respect des instructions ci-dessus et que cela annulera automatiquement la garantie.



[www.sharpconsumer.com/
contact/](http://www.sharpconsumer.com/contact/)



[www.sharpconsumer.com/
support/](http://www.sharpconsumer.com/support/)



[www.sharpconsumer.com/
documents-of-conformity/](http://www.sharpconsumer.com/documents-of-conformity/)

Structure des vélos à assistance électrique

Composants BK-ED06E



- | | |
|---------------------------------------|---|
| 1. Pneu et chambre à air | 14. Collier de serrage de selle |
| 2. Jante | 15. Tige de selle |
| 3. Rayons | 16. Selle |
| 4. Moyeu avant avec levier de serrage | 17. Chaîne |
| 5. Fourche avant suspendu | 18. Display LCD |
| 6. Frein à disque avant | 19. Frein à disque arrière |
| 7. Garde-boue avant | 20. Moteur arrière avec transmission intégrée |
| 8. Guidon et potence | 21. Batterie |
| 9. Sonnette | 22. Béquille |
| 10. Cadre | 23. Garde-boue arrière |
| 11. Pédale | 24. Porte-bagage arrière |
| 12. Manivelle de pédale | 25. Poignée et leviers de frein |
| 13. Câble de frein et d'affichage | |

Première mise en route et réglages

Mise en place des éléments de sécurité

Eclairage

Un éclairage vous est fourni, il est composé de deux catadioptrés (un blanc inclus dans le phare avant et un rouge fixé sur le garde-boue arrière), d'un phare avant, d'un phare arrière, de catadioptrés positionnés entre les rayons des roues.

Le système d'éclairage est un équipement de sécurité de votre vélo, il doit être obligatoirement présent sur votre vélo. Vérifier que votre système d'éclairage fonctionne correctement avant de prendre la route.

Phare avant

L'éclairage avant est activé directement depuis l'écran. Voir chapitre "Display" sur les pages suivantes.

Feu arrière

L'éclairage arrière est activé directement depuis l'écran. Voir chapitre "Display" sur les pages suivantes.

Sonnette

Une sonnette est installée sur votre guidon. Elle vous permettra d'être entendu à 50 m.

La sonnette est un équipement de sécurité de votre vélo, elle doit être obligatoirement présente sur votre guidon.

Port du casque

Pour une utilisation sûre, le port d'un casque de vélo est fortement recommandé. Il est garant d'une diminution de traumatismes crâniens en cas de chute et d'augmenter la sécurité de l'utilisateur.



ATTENTION : Le port du casque est obligatoire pour les enfants de moins de 14 ans en tant que conducteurs ou passagers.

Pour plus d'informations, renseignez-vous auprès de votre revendeur.

Réglage de la selle et du guidon

Il est important d'adapter les réglages de votre vélo à votre morphologie.

Selle

Ouvrir le système de blocage rapide (voir paragraphe pour la méthodologie d'utilisation du blocage rapide).

Lors du réglage de la selle dans sa position la plus basse, assurez-vous que celle-ci ne touche aucun composant du vélo comme par exemple le porte-bagages. De même, veillez à ne pas dépasser le repère minimum d'insertion du tube de selle. Ce repère d'insertion ne doit jamais être visible lors de l'utilisation du vélo.

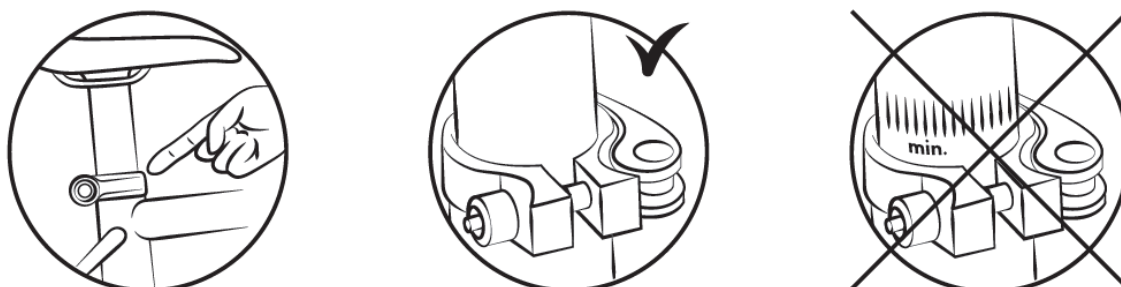

Pour vérifier la hauteur correcte de la selle, il faut être assis jambes tendues, le talon reposant sur la pédale (fig. B). Lors du pédalage, le genou sera légèrement plié avec le pied en position basse (fig. A).

Guidon et potence

Votre vélo est équipé d'une potence de guidon.

Pour régler l'angle du guidon, actionnez le levier situé sur le côté de la potence de direction en le tirant dans la direction indiquée sur le levier lui-même de manière à ce que la valve de la potence de direction s'ouvre.

Il est ainsi possible de régler la position du volant et l'angle du style.

Fermez le couvercle pour sécuriser les réglages choisis.

La vis intérieure permet de régler la tension de serrage de la tige de selle sur le guidon.

Veillez à ce que le guidon soit perpendiculaire à la roue avant.



Le vélo est équipé d'une potence; la hauteur de la potence est réglée en modifiant l'emplacement de la potence dans le tube central du cadre.

Pour régler la hauteur de la potence, desserrez la vis de serrage et soulevez la potence à la hauteur souhaitée.

Attention:

Ne pas dépasser le point de référence minimum d'insertion. Ce point de référence ne doit jamais être visible pendant la pratique du cyclisme.

Resserrez la vis sur la potence et assurez-vous que la position de la force est correcte.

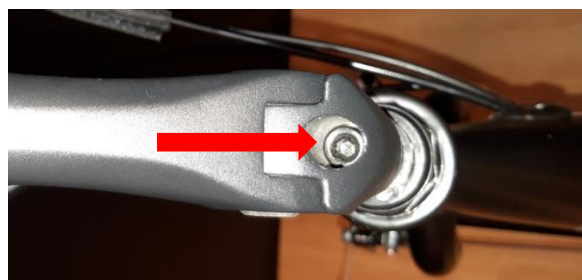

Pneumatiques

Vérifiez régulièrement la pression des pneus. Rouler avec des pneumatiques insuffisamment gonflés ou sur gonflés peut nuire au rendement, provoquer une usure prématurée, diminuer l'autonomie ou augmenter les risques d'accident.

Si une usure importante ou une entaille est visible sur un des pneus, remplacez-le avant d'utiliser le vélo. Une plage de pression est indiquée sur le flanc du pneumatique par le constructeur et dans le tableau suivant. La pression doit être adaptée en fonction du poids de l'utilisateur.

Modèle	Taille du vélo	Taille des chambres à air	Taille des pneus	Pression	
				PSI	Bar
City	28"	700x40	700x40	voir la valeur indiquée directement sur le pneu	voir la valeur indiquée directement sur le pneu

Méthode pour déterminer le bon réglage des mécanismes de blocage rapide (roue et collier de selle)

Les dispositifs de blocage rapide sont conçus pour être actionnés à la main. Ne jamais utiliser d'outils pour bloquer ou débloquer le mécanisme afin de ne pas le détériorer.

Pour régler la force de serrage de l'axe de roue, vous devez utiliser l'écrou de réglage et non pas le levier de blocage rapide. Si le levier peut se manœuvrer en exerçant une pression manuelle minimale, cela signifie qu'il n'est pas suffisamment serré. Il est donc nécessaire de resserrer l'écrou de réglage.

Le système de blocage rapide doit marquer les pattes de la fourche lorsqu'il est fermé dans la position bloquée.

A chaque opération de réglage, vérifier le bon centrage de la roue avant par rapport à la fourche. Pour régler, fermer et ouvrir les mécanismes de blocage rapide, appliquer la méthode suivante:

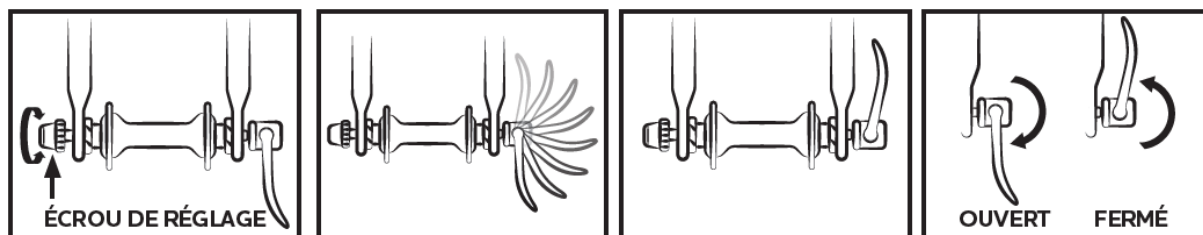

Réglage des freins

Avant chaque utilisation, vérifiez que les freins avant et arrière sont en parfait état de marche.

La poignée droite active votre frein arrière. La poignée gauche active le frein avant.

Il est recommandé de répartir en moyenne votre force de freinage à 60/40 entre l'avant et l'arrière. Le levier de frein ne doit pas venir en contact avec le guidon et les gaines ne doivent pas subir de trajectoires à angle fermé afin que les câbles coulissent avec le minimum de frottement. Les câbles endommagés, effilochés, rouillés doivent être immédiatement changés.

AVERTISSEMENTS:



- En cas de pluie ou de temps humide, les distances de freinage sont allongées. Il est recommandé d'anticiper le freinage dans une telle situation.
- En cas de virage et dans les freinages, le guidon peut avoir une influence négative sur le temps de réponse du cycliste.
- Ne pas toucher les freins à disques après un usage intensif du système de freinage de votre vélo à assistance électrique au risque d'être brûlé.

Réglage des freins à disque mécanique

Les plaquettes exercent une pression sur un disque fixé au moyeu de la roue. L'intensité de la pression est commandée par un levier de frein avec un câble. N'actionnez pas le levier de frein lorsque la roue est détachée du cadre ou de la fourche.

Pour aligner l'étrier de frein à disque mécanique, desserrez les vis de fixations du support de l'étrier de frein. Freiner avec le levier de frein correspondant (l'étrier de frein se positionne correctement) et maintenir la poignée de frein dans cette position tout en resserrant les vis de fixation du support de l'étrier.

Vérifiez que la plaquette interne (à l'intérieur de la roue) est à 0,2 - 0,4 mm du disque. Si cela n'est pas suffisant, serrez la vis de positionnement de la plaquette jusqu'à avoir les 0,2 - 0,4 mm entre la plaquette et le disque.

Pour régler la plaquette externe (à l'extérieur de la roue), il suffit de modifier la tension du câble de frein afin d'obtenir un écartement de 0,2 - 0,4 mm, au niveau de l'étrier ou au niveau du levier de frein.

Veillez à ne jamais projeter d'huile ou toute matière lubrifiante sur le disque ou les plaquettes (lors de l'entretien de la chaîne ou du dérailleur par exemple). Si cela se produisait, il faudrait dégraisser les plaquettes et le disque, ou les changer.

Vérifiez l'alignement des plaquettes en faisant tourner la roue, vous pouvez partir sur les routes

Disques : votre vélo est équipé de disques de diamètre 160mm.

- Un système d'écrou et de contre-écrou au niveau du levier de frein ou de l'étrier vous permet de régler la tension du câble et donc la force de freinage qui variera dans le temps en fonction de l'usure des plaquettes de frein.

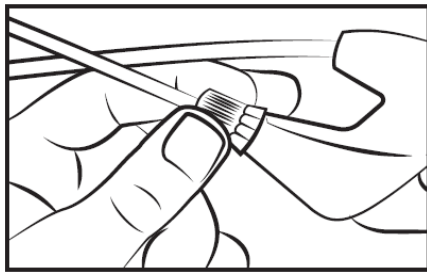

- Les plaquettes de frein sont standards, les remplacer lorsque que votre plaquette ne comporte plus de composant de friction.
- La référence de la plaquette de freins montés sur votre vélo est la suivante :

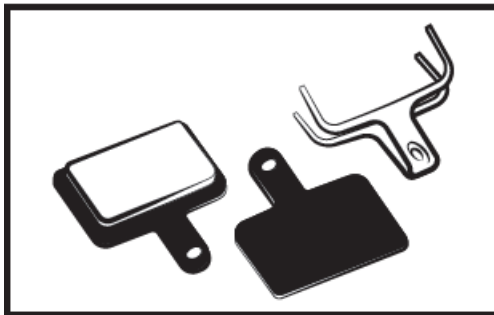

N'oubliez pas que les nouvelles plaquettes de freins doivent être rodées. Le rodage s'effectue en roulant quelques minutes en actionnant les freins alternativement entre arrêts brusques et freinages légers.

Changement des plaquettes de freins

Retirer la roue et sortir les plaquettes usées de l'étrier de frein. Positionner les nouvelles plaquettes dans l'étrier de façon à ce que les surfaces de freinage soient en contact. Ne pas toucher les surfaces de freinage. Insérer les plaquettes l'une après l'autre dans l'étrier de frein.

Régler ensuite les freins selon le paragraphe précédent.

Usure des jantes

Comme toute pièce d'usure, la jante doit faire l'objet d'un contrôle régulier. La jante peut s'affaiblir et se casser entraînant une perte de contrôle et une chute.



ATTENTION: Il est très important de vérifier l'état d'usure des jantes. Une jante endommagée peut s'avérer très dangereuse et doit être remplacée.

Système de changement de vitesse automatique intégré

La bicyclette est équipée d'un système automatique à deux vitesses intégré au moteur. Il ajuste automatiquement le rapport de vitesse à deux niveaux différents en détectant la vitesse du vélo pendant le pédalage, ce qui est fait par le capteur de torsion.

Ainsi, le meilleur rapport de vitesse est toujours disponible pour assurer une bonne cadence de pédalage.

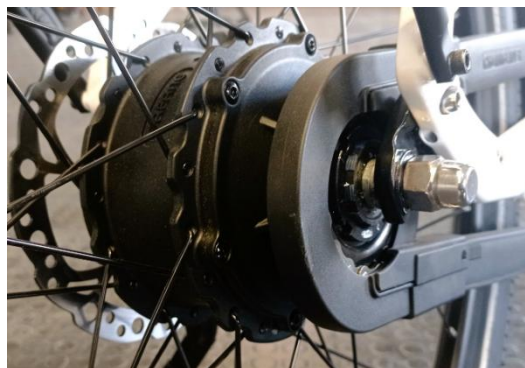

Réglage de la chaîne

La chaîne fournie est montée à l'intérieur d'un garde-chaîne en porte-à-faux appelé "chainglider". Ce composant prolonge la durée de vie de la chaîne, réduit les opérations d'entretien et assure une meilleure protection.

Changement des pédales

Pour changer vos pédales, identifiez les pédales en regardant la lettre notée sur la pédale. La pédale de droite est indiquée « R » (Right) et la pédale de gauche « L » (Left). Tournez la pédale « R » dans le sens des aiguilles d'une montre pour la fixer sur la manivelle. Tournez la pédale L dans le sens inverse des aiguilles d'une montre.

Roue et moteur

Après le premier mois d'utilisation, il est conseillé de resserrer vos rayons pour limiter l'impact de la traction du moteur sur votre roue arrière. Lors de la mise en route du moteur, un léger bruit pourra avoir lieu. Ce bruit est normal car le moteur se met en route et assiste le pédalage. Ce bruit peut devenir plus important lorsqu'il est pleinement sollicité.

Porte-bagages

Le porte-bagages est conçu pour supporter un poids maximal autorisé de 25-27 kg ; un siège enfant peut y être fixé. Utilisez un système d'ancrage adapté à ce type de châssis (non disponible en tant qu'accessoire).



ATTENTION : Le porte-bagages n'est pas conçu pour tracter une remorque.

Pour des raisons de sécurité, les bagages ne doivent être transportés que sur la galerie de toit. Attention : Lorsque le porte-bagages est chargé, le comportement du vélo change. Répartissez la charge de bagages de manière égale des deux côtés afin de favoriser la stabilité du vélo. Tout bagage doit être solidement fixé au porte-bagages avant d'utiliser le vélo. Il est important de vérifier que rien ne pend ou ne risque de se coincer dans la roue arrière du vélo. Ne modifiez pas le porte-bagages ;

toute modification par l'utilisateur rend ces instructions caduques. Les bagages ne doivent pas masquer les réflecteurs et les feux du vélo.

Suspension

Réglage de la suspension avant

Pour régler l'enfoncement de la suspension avant, vous pouvez tourner la molette positionnée sur la gauche de votre fourche par demi-tour. Un clic se fait sentir à chaque demi-tour. Répétez cette opération jusqu'à obtenir la raideur de suspension souhaitée.



Entretien

Votre vélo nécessite un entretien régulier pour votre sécurité mais aussi pour augmenter sa durée de vie. Il est important de contrôler les éléments mécaniques périodiquement afin d'assurer le cas échéant un remplacement des pièces usées ou présentant des traces d'usures.

Lors d'un remplacement de composants, il est important d'utiliser des pièces d'origine afin de conserver les performances et la fiabilité de la bicyclette. Veillez à utiliser des pièces de rechange appropriées concernant les pneus, les chambres à air, les éléments de transmission et les différents éléments du système de freinage.

Il est de la responsabilité de l'utilisateur de d'utiliser des pièces différentes des pièces d'origine.



AVERTISSEMENTS : Retirer toujours la batterie avant une opération de maintenance.

Nettoyage

Afin d'éviter la corrosion du vélo, il est nécessaire de rincer régulièrement votre vélo à l'eau douce en particulier s'il a été exposé à l'air marin.

Le nettoyage doit être fait avec une éponge, une bassine d'eau tiède savonneuse ainsi qu'un jet d'eau (sans pression).



RECOMMANDATION : Faites particulièrement attention à ne pas utiliser un nettoyeur à jet d'eau sous haute pression.

Lubrification

La lubrification est essentielle sur les différents composants qui sont en mouvement afin d'éviter la corrosion. Huiler régulièrement la chaîne, brossez les pignons et plateaux, introduisez périodiquement quelques gouttes d'huile dans les gaines de câbles de frein et de dérailleur.

Il est conseillé de commencer par nettoyer et sécher les éléments à lubrifier.

Il est conseillé d'utiliser de l'huile spécifique pour la chaîne et le dérailleur. Il faut utiliser de la graisse pour les autres composants.

Contrôles réguliers

Concernant le serrage de la boulonnerie : levier, manivelle, pédales, potences.

Les couples de serrage à appliquer sont les suivants :

COMPOSANTS	COUPLE PRECONISE (Nm)	CONSIGNES PARTICULIERES
Pédales sur manivelles	30 - 40	Graisser les filetages
Manivelle sur boîtier	30 - 40	Graisser les filetages
Serrage de potence/cintre	9 - 10	
Potence inclinaison	14 - 15	
Serrage jeu de direction	14 - 15	Visse plongeur (potence)
Levier de frein	6 - 8	
Étriers de frein	6 - 8	
Selle sur chariot	18 - 20	
Collier tige de selle		Serrage rapide
Roue	30	

Les autres couples de serrage dépendent de la taille des écrous : M4 : 2,5 à 4.0 Nm, M5 : 4.0 à 6.0 Nm, M6 : 6.0 à 7.5 Nm. Serrer les vis uniformément au couple requis.

Contrôler régulièrement les pneus et notamment l'état de la denture du pneu arrière : l'usure, les coupures, les fissures, les pincements. Remplacez le pneu si nécessaire. Contrôlez les jantes et l'absence d'usure excessive, déformations, coups, fissures...

Révisions

Pour assurer la sécurité et maintenir les composants en bonne condition de marche, vous devez faire vérifier votre VAE périodiquement par votre vendeur. De plus, la maintenance de votre bicyclette doit être effectuée régulièrement par un technicien qualifié.

Première révision: 1 mois ou 150 km

- Vérification du serrage des éléments : manivelle, roue, potence, pédales, cintre, collier de selle,
- Vérification du fonctionnement de l'assistance électrique,
- Vérification et réglage des freins,
- Tension et/ou dévoilage des roues.

Tous les ans ou 2000km:

- Vérification des niveaux d'usure (patins de freins, transmission, pneumatiques),
- Vérification du fonctionnement de l'assistance électrique,
- Contrôle des roulements (boîtier de pédalier, roues, direction, pédales),
- Contrôle des câbles (freins, dérailleur),
- Vérification de l'éclairage,
- Tension et/ou dévoilage des roues.

Tous les 3 ans ou 6000 km:

- Changement de la transmission (chaîne, roue libre, plateau),
- Vérification du fonctionnement de l'assistance électrique,
- Changement des pneumatiques,
- Contrôle de l'usure des roues (rayons, jante),
- Tension des rayons et/ou dévoilage de roues,
- Changement des patins ou patins de freins,
- Contrôle des fonctions électriques.

Assistance au pédalage et batterie

L'utilisateur doit faire tourner le pédalier vers l'avant pour bénéficier de l'assistance motorisée. Il s'agit d'un important aspect de sécurité. Ce vélo à assistance électrique fournit une assistance motorisée jusqu'à une vitesse de 25 km/h. Au-delà, le moteur s'arrêtera. Vous pouvez aller plus vite, mais vous devrez le faire de vos propres efforts, sans assistance électrique.

Le moteur ne fonctionnera pas tant que vous n'aurez pas fait faire un tour complet au pédalier. Cette fonctionnalité protège le moteur et son contrôleur et rallonge la durée de vie des composants électriques.

Assistance au pédalage

Pour démarrer le vélo, actionnez l'interrupteur principal sur le côté de la batterie **ON/OFF**.

Le reste des réglages et informations se font directement sur l'afficheur situé sur le guidon.



Recommandation : Veuillez éteindre l'interrupteur principal sur la batterie lorsque vous n'êtes plus en selle. Cela permet d'économiser la charge de la batterie.

Afficheur LCD

L'afficheur LCD se présente de la façon suivante:

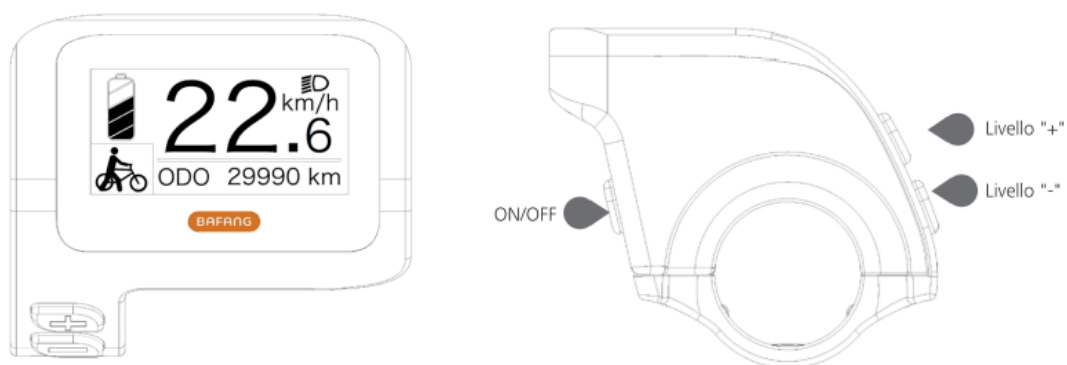

L'afficheur LCD dispose de trois boutons, la touche de commutation alimentation/mode  , le

bouton  et le bouton  .



1. Indication du niveau de charge de la batterie:

Indique la valeur actuelle du niveau de charge.

2. Indication du niveau d'assistance:

Indique le niveau actuel, de 0 à 5. Si aucun chiffre n'est affiché, cela signifie qu'il n'y a pas de courant ; cela signifie que le mode d'assistance à la marche est actif.

3. Feux avant/arrière allumés:

Apparaît uniquement lorsque les phares ou le rétroéclairage sont allumés.

4. Indique l'unité de mesure de la vitesse actuelle:

km/h ou MPH

5. Indication multifonctionnelle:

Comprend TRIP à distance unique, distance totale ODO, vitesse maximale MAX, vitesse moyenne AVG, distance restante RANGE, puissance de sortie POWER, calories Cal, temps de trajet TIME. (Remarque : après l'allumage de l'écran, dans les dix secondes, s'il détecte le signal du capteur de couple ou s'il détecte qu'il s'agit du capteur de couple, il affichera l'écran des calories ; s'il détecte la distance restante, il affichera la GAMME l'écran ; ou il n'affichera pas les deux écrans).

• Affichage marche/arrêt

Appuyez et maintenez la touche d'alimentation enfoncée, l'écran commencera à fonctionner. Appuyez à nouveau sur la touche Marche/Arrêt et maintenez-la enfoncée pour éteindre l'appareil. Lorsqu'il est éteint, l'écran ne consomme pas d'énergie de la batterie car le courant de fuite est inférieur à 1uA.

- **Sélectionnez le niveau d'assistance électrique**

Après le démarrage, appuyez brièvement sur la touche plus ou moins pour changer le niveau d'assistance afin de modifier la puissance de sortie du moteur. Le niveau 0 signifie qu'il n'y a pas d'assistance électrique. Le niveau 1 est le niveau le plus bas et le niveau 5 est le niveau le plus élevé. Après avoir allumé l'écran, le niveau par défaut est le niveau 1.



- **Allumer le rétroéclairage de l'afficheur, des feux avant et arrière**

Allumer la lumière : appuyez et maintenez la touche « + » pour allumer le rétroéclairage de l'écran et des phares, l'écran affichera l'icône des phares. Éteignez la lumière : appuyez à nouveau sur la touche "+" et maintenez-la enfoncée pour éteindre le rétroéclairage de l'écran et des phares, et l'icône des phares disparaîtra.

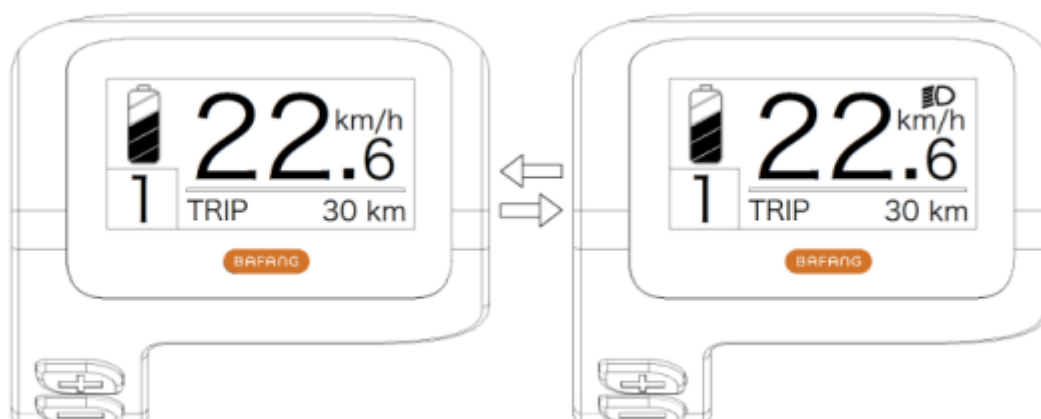

- **Le mode d'assistance à la marche**

Appuyez sur la touche "-" et maintenez-la enfoncée, l'écran affichera l'icône  et le vélo entrera en mode d'assistance à la marche à la vitesse de 6 km/h ; relâchez la touche "-", l'icône disparaîtra de l'écran et le vélo mettra fin au mode d'assistance à la marche.







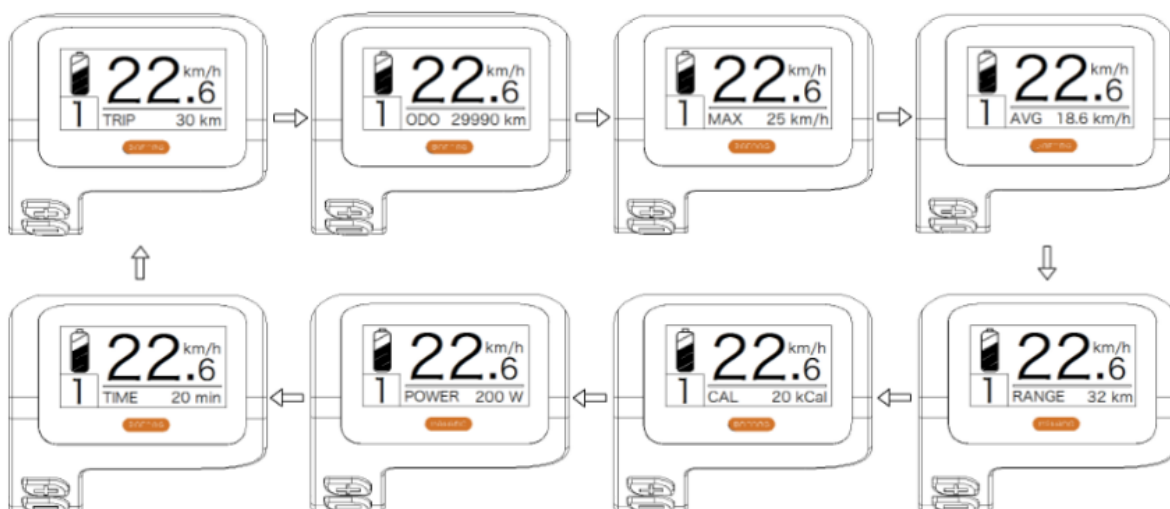

• **Indications fonctionnelles des différents modes**

Le menu par défaut est "TRIP" (distance simple) et il peut être commuté alternativement comme "TRIP" (distance simple) → "ODO" (distance totale) → "MAX" (vitesse max) → "AVG" (vitesse moyenne) → "RANGE" (distance restante) → "CALORIES/CAL" (KCal) → "POWER" (puissance de sortie) → "TIME" (temps de parcours) → "TRIP" (distance simple).



• **Indication de l'état de charge de la batterie**

Affiche l'état de charge de la batterie sur une à cinq lignes. Lorsqu'il affiche les cinq lignes, cela signifie que la batterie est pleine. Si le symbole de la batterie clignote, cela signifie que la batterie doit être rechargée immédiatement.

Lignes de charge de batterie	État de charge	Icône de diagramme
5	75%-100%	
4	50%-75%	
3	30%-50%	
2	10%-30%	
1	5%-10%	
Bas	Bas <5%	 Clignote

• RÉGLAGE DES FONCTIONS

Appuyez simultanément sur les touches "+" et "-" et maintenez-les enfoncées pour accéder au menu ("Display Setup", "Information", "EXIT").

Appuyez sur la touche « + » ou « - » pour sélectionner « Display Setting », « Information » ou « EXIT », puis appuyez brièvement sur la touche « power » pour confirmer.



Schermata impostazione funzioni

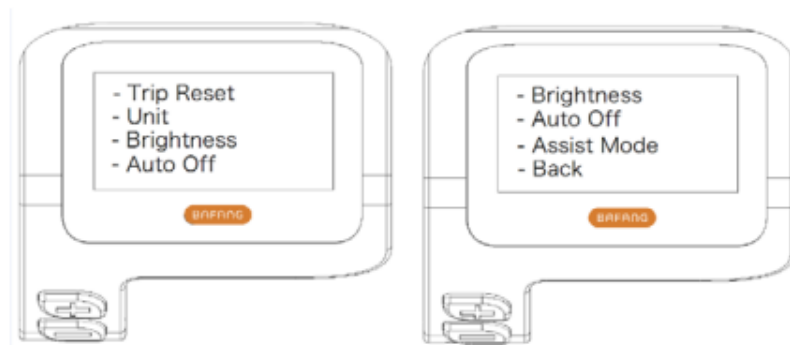

Schermata "Impostazione Display"

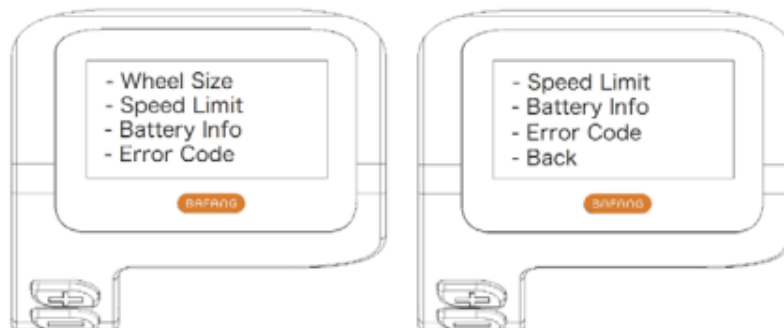

Schermata "Informazioni"

1) Réglage de l'affichage

- Réinitialise le kilométrage d'un seul voyage

Entrez dans le menu « Display Setting » et appuyez brièvement sur les touches « + » ou « - » pour sélectionner « TRIP Reset » et appuyez brièvement sur la touche « power ».

Ensuite, appuyez brièvement sur la touche "+" ou "-" pour sélectionner "NON"/"OUI" ("OUI" signifie réinitialisation, "NON" signifie pas de réinitialisation).

Appuyez brièvement sur la touche "power" pour enregistrer le réglage et revenir à "TRIP Reset".

Appuyez et maintenez "+" & "-" en même temps pour enregistrer et revenir à l'écran principal ou sélectionnez "RETOUR" → "EXIT" pour revenir à l'écran principal (remarque : après le réglage, appuyez et maintenez enfoncé le "+" et "-" en même temps signifie enregistrer le réglage et revenir à l'écran principal).

Lorsque vous réinitialisez la distance pour un seul trajet, le temps de trajet, la vitesse moyenne et la vitesse maximale sont également réinitialisés en même temps.



- Changement d'unités de mesure entre métrique et impérial

Entrez dans le menu « Display Setting » et appuyez brièvement sur les touches « + » ou « - » pour sélectionner « Unit », puis appuyez brièvement sur la touche « power » pour confirmer.

Appuyez brièvement sur la touche "+" ou "-" pour sélectionner "Métrique" / "Impérial", puis appuyez brièvement sur la touche "alimentation" pour enregistrer le réglage et revenir à "Unité".

Appuyez simultanément sur les touches "+" et "-" et maintenez-les enfoncées pour quitter l'écran principal ou sélectionnez "RETOUR" → "QUITTER" pour quitter l'écran principal. (Remarque : si vous sélectionnez métrique, toutes les informations seront métriques ; si vous sélectionnez anglo-saxon, toutes les informations seront anglo-saxonnes.)



- Réglage du rétroéclairage

Entrez dans l'écran "Paramètres d'affichage" et appuyez brièvement sur les touches "+" ou "-" pour sélectionner "Luminosité", puis appuyez brièvement sur la touche "alimentation" pour confirmer.

Appuyez brièvement sur la touche "+" ou "-" pour sélectionner "100%"/"75%"/"50%"/"30%"/"10%".

Après la sélection, appuyez brièvement sur le bouton "Power" pour enregistrer le réglage et revenir à l'écran "Luminosité".

Appuyez simultanément sur les touches "+" et "-" et maintenez-les enfoncées pour revenir à l'écran principal ou sélectionnez "RETOUR" → "QUITTER" pour revenir à l'écran principal.

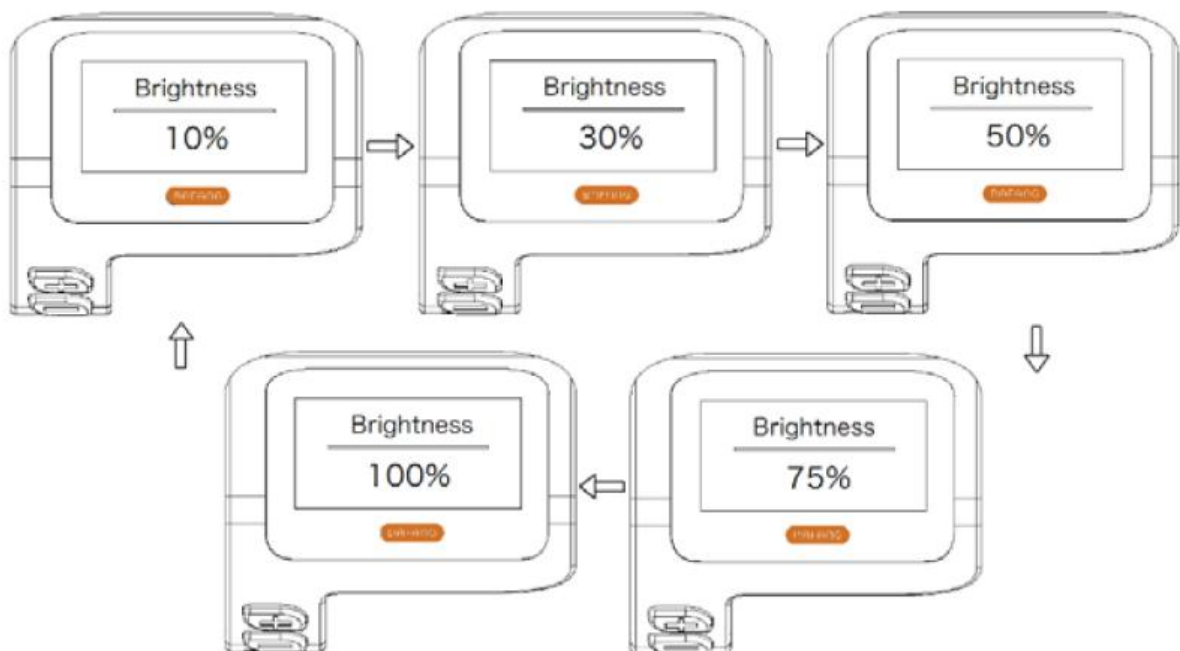

- Réglage de l'heure "d'arrêt automatique"

Entrez dans l'écran "Paramètres d'affichage" et appuyez brièvement sur les touches "+" ou "-" pour sélectionner "Arrêt automatique", puis appuyez brièvement sur la touche "alimentation" pour confirmer votre choix. Appuyez brièvement sur la touche "+" ou "-" pour sélectionner "OFF"/"9"/"8"/"7"/"6"/"5"/"4"/"3"/"2"/"1".

Après la sélection, appuyez brièvement sur le bouton "Power" pour enregistrer le réglage et revenir à l'écran "Auto Off".

Appuyez simultanément sur les touches "+" et "-" et maintenez-les enfoncées pour revenir à l'écran principal ou sélectionnez "RETOUR" → "QUITTER" pour revenir à l'écran principal.



- Réglage du mode d'assistance électrique

Entrez dans l'écran "Paramètres d'affichage" et appuyez brièvement sur les touches "+" ou "-" pour sélectionner "Mode d'assistance", puis appuyez brièvement sur la touche "alimentation" pour confirmer le réglage. Après le réglage, appuyez brièvement sur "+" ou "-" pour sélectionner "3"/"5"/"9", puis appuyez brièvement sur la touche "power" pour enregistrer le réglage et revenir au mode "Assist". Appuyez et maintenez enfoncées les touches "+" et "-" pour revenir à l'écran principal ou sélectionnez "RETOUR" → "QUITTER" pour revenir à l'écran principal.

Le niveau de visualisation par défaut est le niveau 5.



DÉFINITION DU CODE D'ERREUR

Lorsqu'un défaut est détecté, l'icône s'affiche .

L'un des codes d'erreur suivants s'affichera.

Code	Cause	Possible Solution
"04"	Décomposé à l'accélérateur	<ol style="list-style-type: none"> 1. Vérifiez que la borne et le câble de l'accélérateur ne sont pas endommagés et sont correctement connectés. 2. Débranchez et rebranchez l'accélérateur, si ce n'est pas encore fait <p>il fonctionne , remplace l'accélérateur .</p>
"05"	L'accélérateur n'est pas revenu dans la bonne position	<p>Vérifiez que la borne de l'accélérateur est connectée correctement. Si cela ne résout pas le problème, Changez l'accélérateur.</p>
"07"	Protection contre les surtensions	<ol style="list-style-type: none"> 1. Retirez et réinsérez la batterie pour tester la résolution du problème. 2. À l'aide de l'outil BESST, mettez à jour le régulateur. 3. Remplacez la batterie pour résoudre le problème.
"08"	Signal d'erreur Capteur à effet Hall	<ol style="list-style-type: none"> 1. Vérifiez que toutes les bornes du moteur ils sont correctement connectés. 2. Si le problème persiste, remplacez le moteur.
"09"	Erreur dans les phases du moteur	Remplacez le moteur.
"10"	<p>La température dans le moteur de</p> <p>Pedelec a atteint son apogée</p> <p>Valeur de protection</p>	<ol style="list-style-type: none"> 1. Éteignez le système et laissez refroidir le VAE. 2. Si le problème persiste, remplacez le moteur.
"11"	Erreur du capteur de	Remplacez le moteur.

température du
moteur

"12"	Erreur du capteur de température du régulateur .	Remplacez le régulateur ou contactez le vôtre fournisseur .
"13"	Erreur du capteur de température dans la batterie .	<ol style="list-style-type: none">1. Vérifiez que toutes les bornes des tambours ils sont correctement connectés au moteur .2. Si le problème persiste , remplacez la batterie .
"14"	La température de protection à l'intérieur du régulateur a atteint la valeur maximale de protection.	<ol style="list-style-type: none">1. Laissez refroidir le pedelec et redémarrez le système .2. Si le problème persiste, remplacez le régulateur ou contactez votre fournisseur de détenteur.
" 15"	Erreur avec le capteur de température à l'intérieur du régulateur .	<ol style="list-style-type: none">1. Laissez refroidir le Pedelec et redémarrez le système.2. Si le problème persiste, remplacez le régulateur ou contactez votre fournisseur.
"21"	Erreur du capteur de vitesse	<ol style="list-style-type: none">1. Redémarrez votre système2. Vérifiez que l'aimant fixé au rayon est aligné avec le capteur de vitesse et que la distance _ est comprise entre 10 mm et 20 mm.3. Vérifiez que la borne du capteur de vitesse est correctement connecté .4. Connectez le Pedelec au BESST, pour vérifier s'il y a un signal du capteur de vitesse.5. À l'aide de l'outil BESST, mettez à jour le contrôleur pour voir si le problème se résout.6. Changez le capteur de vitesse pour voir si le problème se résout. Si le problème persiste,

		remplacez le régulateur ou contactez le fournisseur .
"25"	Erreur de signal de couple	<p>1. Vérifiez que toutes les connexions ils sont corrects - esprit exécuté .</p> <p>2. Connectez le Pedelec au système BESST pour voir si celui-ci peut lire le couple.</p> <p>3. À l'aide de l'outil BESST, mettez à jour le olator pour voir si le problème est résolu, si nécessaire</p> <p>Sinon, remplacez le capteur de couple ou contactez votre fournisseur .</p>
"26"	Le signal de vitesse du capteur de couple est défectueux	<p>1. Vérifiez que toutes les connexions sont bien exécutées</p> <p>2. Connectez le Pedelec au système BESST pour voir s'il peut lire le panneau de vitesse.</p> <p>3. Changez le cadran pour résoudre le problème.</p> <p>4. A l'aide de l'outil BESST , mettez à jour le régulateur pour voir si le problème le résout , en cas d'inverse remplacez le capteur de couple ou contactez le vôtre fournisseur .</p>
"27"	Surintensité dans le régulateur.	À l'aide de l'outil BESST , mettez à jour Le régulateur . Si le problème persiste, changez le régulateur ou contactez votre fournisseur.
" 30"	Problème de communication	<p>1. Vérifiez que toutes les connexions Pedelec ils sont correctement exécutés .</p> <p>2. À l'aide de l'outil BESST, exécutez un test de diagnostic pour essayer de localiser le problème.</p> <p>3. Changez la vue pour voir si le problème a été résolu</p> <p>4. Changez le câble EB-BUS pour voir si le problème est résolu.</p> <p>5. À l'aide de l'outil BESST, mettez à nouveau à jour le logiciel du contrôleur. Si le problème persiste ,</p>

		changez de contrôleur ou contactez votre fournisseur .
"33"	Le signal de freinage est défectueux (s'il s'agit de capteurs de frein montés)	<ol style="list-style-type: none"> 1. Vérifiez que toutes les bornes ils sont correctement connectés aux freins . 2. Changez i freins pour voir si le problème a été résolu 3. Si le problème persiste , changez le régulateur ou contactez le fournisseur .
"35"	Le circuit de détection pour 15V Il a un défaut.	À l'aide de l'outil BESST, mettez à jour le régulateur pour voir si le problème se résout. Juste au cas contraire, Changez le régulateur ou contactez le vôtre fournisseur .
"36"	Le circuit de détection sur le le clavier a un défaut .	À l'aide de l'outil BESST, mettez à jour le régulateur pour voir si le problème se résout. Juste au cas contraire, Changez le régulateur ou contactez le vôtre fournisseur .
"37"	Le circuit WDT est défectueux .	À l'aide de l'outil BESST, mettez à jour le régulateur pour voir si le problème se résout. Juste au cas où, en face, Changez le régulateur ou contactez le vôtre fournisseur .
"41"	La tension totale des tambours C'est trop haut.	Remplacez la batterie.
"42"	La tension totale des tambours C'est trop bas.	Rechargez la batterie. Si le problème persiste, remplacez la batterie.

"43"	La puissance totale des cellules de la batterie est trop élevé.	Remplacez la batterie.
"44"	La tension de la cellule unique est trop élevé.	Remplacez la batterie.
"45"	La température de la batterie est trop élevé.	Laissez refroidir le VAE. Si le problème persiste, remplacez la batterie.
"46"	La température de la batterie est trop faible.	Amenez la batterie à un environnement de température. Si le problème persiste, remplacez la batterie.
"47"	Le SOC de la batterie est trop élevé.	Remplacez la batterie.
"48"	Le SOC de la batterie est trop faible.	Remplacez la batterie.
"61"	Détection d'un défaut de commutation.	1. Vérifiez que le levier de vitesses n'est pas bloqué. 2. Remplacez le levier de vitesses.
"62"	L'électronique du dérailleur ouvrir	Remplacez le dérailleur.
"71"	L'électronique de verrouillage est bloqué.	1. À l'aide de l'outil BESST, mettez à jour le cadran pour voir si le problème se résout. 2. Remplacez le cadran, si le problème persiste Remplacez l'électronique de la serrure.

Batterie

Lecture du niveau de charge de la batterie

Pour connaître votre niveau de charge, rester appuyé sur le bouton de charge situé sur le dessus de votre batterie. Attention, l'afficheur de charge reste fonctionnel même si la batterie est éteinte (cf. ci-dessous).



Les 4 LED s'allument pour indiquer le niveau de charge correspondant.

AFFICHEUR	NIVEAU CHARGE
BLUE	100%
VERT	75%
ROUGE	50%
LED clignotant	< 25% besoin de recharger

Installation et utilisation de la batterie

Le vélo a la batterie positionnée sur le tube diagonal du cadre (la batterie est directement connectée au boîtier du contrôleur qui se trouve sous la batterie).

Soulevez la batterie au-dessus du tube inférieur du cadre, position alignée des glissières de la batterie, puis placez le boîtier de la batterie à l'intérieur de la fente, assurez-vous qu'il est bien ajusté, puis verrouillez-le fermement. En fixant bien la batterie, utilisez la clé pour verrouiller la batterie avec glissière. (Fig 3.1~3.3)

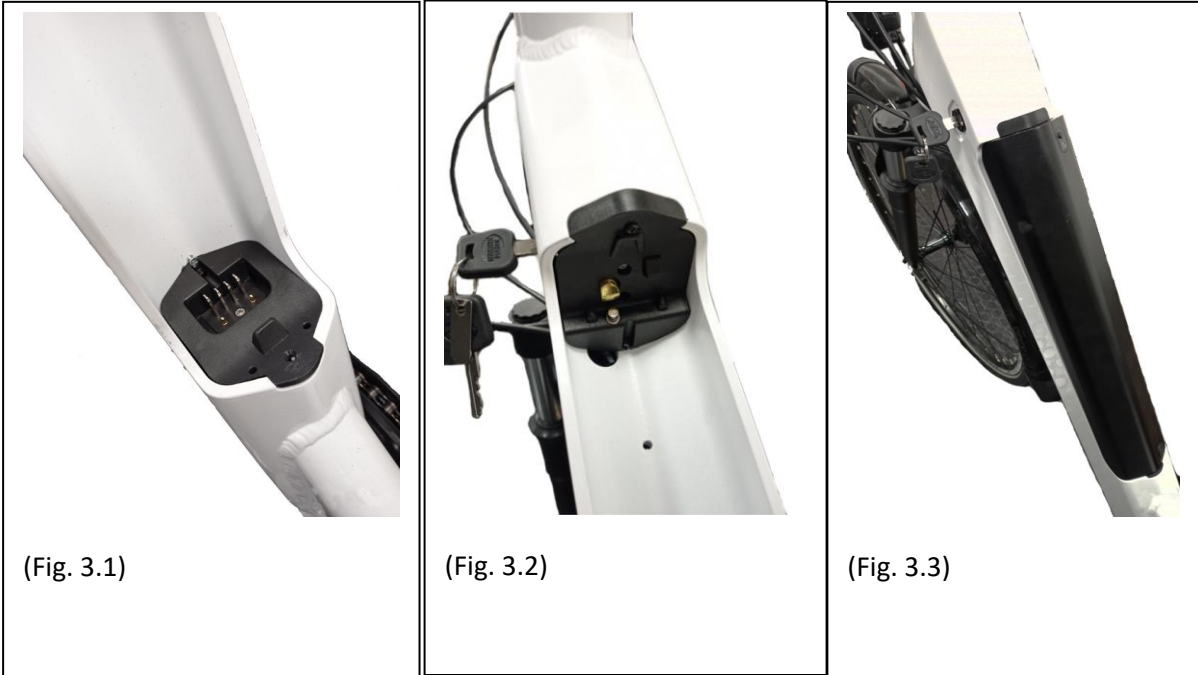

(Fig. 3.1)

(Fig. 3.2)

(Fig. 3.3)

Verrouillage/déverrouillage de la batterie



À partir de la position initiale 12 heures (où la batterie est verrouillée), insérez la clé dans le logement approprié, appuyez et tournez-la dans le sens des aiguilles d'une montre jusqu'à la position 6 heures pour la déverrouiller. Inversez la même procédure pour reverrouiller la batterie.



ATTENTION : veuillez à retirer la clé et à la conserver en sûreté après avoir retiré la batterie!

Utilisation du chargeur

Avant de charger la batterie, veuillez lire le manuel de l'utilisateur et le manuel du chargeur, s'ils sont fournis avec votre vélo. Veuillez également prendre note des points suivants relatifs au chargeur de la batterie:

- Respectez des instructions portées sur l'étiquette du chargeur de batterie.
- N'utilisez pas ce chargeur à proximité de gaz explosifs ou de substances corrosives.
- Ne secouez pas le chargeur, ne lui faites pas subir de choc et évitez les chutes.
- Protégez toujours le chargeur de la pluie et de l'humidité, pour un usage intérieur.
- La tolérance de température de ce chargeur se situe entre 0 et +40 °C.



-
- Il est interdit de démonter le chargeur, en cas de problème, confier l'appareil à un réparateur qualifié.
 - Vous ne devez utiliser que le chargeur fourni avec votre vélo électrique pour éviter tout dégât. Notez que le non-respect de cette contrainte annulera la garantie.
 - Lors du rechargement, la batterie et le chargeur doivent être éloignés d'au moins 10 cm du mur et dans un endroit sec et ventilé. Ne placez rien à proximité directe du chargeur pendant l'utilisation.
 - Ne pas toucher le chargeur trop longtemps pendant la charge (risque de brûlure superficielle).
 - Ne pas positionner le chargeur de manière instable.
 - Ne pas couvrir le chargeur pour éviter la surchauffe pendant la charge.
 - Ne pas immerger le produit
 - Evitez tout contact avec l'eau pendant la recharge de la batterie. Ne pas toucher le chargeur avec les mains mouillées.
 - Ne pas utiliser le chargeur avec un fil d'alimentation ou des fiches abîmés. S'assurer que la prise du chargeur est correctement connectée au secteur pour la charge.
 - Ne pas court-circuiter les broches du chargeur en utilisant un objet métallique.
 - Déconnecter l'alimentation avant de brancher ou débrancher les connections sur la batterie.
 - Ce chargeur est conçu pour charger des batteries au Lithium, ne pas charger le mauvais type de batterie. Ne pas utiliser sur une batterie non-rechargeable.
 - Cet appareil peut être utilisé par des enfants âgés d'au moins 8 ans et par des personnes ayant des capacités physiques, sensorielles ou mentales réduites ou dénuées d'expérience ou de connaissance, s'ils (si elles) sont correctement surveillés ou si des instructions relatives a

l'utilisation de l'appareil en toute sécurité leur ont été données et si les risques encourus ont été appréhendés. Les enfants ne doivent pas jouer avec l'appareil. Le nettoyage et l'entretien par l'utilisateur ne doivent pas être effectués par des enfants sans surveillance.

- Il convient de surveiller les enfants pour s'assurer qu'ils ne jouent pas avec l'appareil.
- Laisser hors de portée des enfants, ce produit n'est pas un jouet.
- Le câble souple externe de ce produit ne peut pas être remplacé ; en cas d'endommagement du cordon il convient de mettre le produit au rebut.
- En fin de vie, confier le produit à un centre de recyclage.



Procédure de rechargement

Si une prise de courant est disponible près de votre vélo, vous pouvez recharger la batterie directement sur le vélo sans la détacher. La prise de chargeur est recouverte par un capuchon en plastique il vous suffit de l'ouvrir pour recharger la batterie directement.

Retirer la batterie peut s'avérer utile dans des endroits ne pouvant pas accueillir votre vélo ou lorsqu'il n'est pas à proximité d'une prise de courant.



RECOMMANDATION : Le chargement de la batterie doit se faire à l'intérieur dans un endroit ventilé.

Veillez recharger la batterie du vélo selon la procédure suivante:

- La batterie peut être rechargée en utilisant une prise de courant standard. Il n'est pas nécessaire d'actionner son interrupteur.
- Insérez la prise du chargeur dans la batterie et branchez le câble d'alimentation du chargeur dans une prise proche.
- Lors du chargement, la LED sur le chargeur sera rouge pour témoigner du bon fonctionnement. Lorsqu'il passe au vert, cela signifie que la batterie est rechargée.
- Pour terminer le chargement, vous devez débrancher la prise de courant, puis la prise reliée la batterie. Fermez enfin le capuchon de la prise de la batterie.

Autonomie de votre batterie

Ce vélo à assistance électrique est équipé d'une batterie Li-ion de haute qualité. Les batteries Li-ion ont un chargement sans effet mémoire et une large fourchette de tolérance à la température allant de -10 à +40 °C.

Pour assurer une durée de vie maximale à la batterie et la protéger des dégâts, veuillez suivre les instructions d'utilisation et d'entretien ci-dessous.

Autonomie de votre batterie

Après la charge de votre batterie, il est conseillé de la laisser reposer 20 à 30 minutes avant utilisation. L'autonomie de votre batterie dépend de plusieurs facteurs d'utilisation :

- Le choix du mode d'assistance
- Le poids de l'utilisateur
- Le dénivelé de la route
- Le gonflage des pneus
- Le vent
- L'effort de pédalage fourni
- Démarrage et fréquence d'arrêts
- La température extérieure

Mise en garde, précautions

Il est recommandé de recharger les batteries de façon régulière, ou après chaque utilisation. Il n'y a pas d'effet mémoire sur ces batteries. Afin de maximiser la durée de vie de votre batterie, il est conseillé :

- D'éviter les endroits chauds (température de charge idéale 20°C)
- De laisser refroidir la batterie 30 minutes après l'utilisation du vélo

Précautions d'emplois:



- Utilisez la batterie uniquement pour ce vélo.
- Utilisez uniquement le chargeur spécifique livré pour charger la batterie.
- Chargez uniquement la batterie dans un espace bien ventilé.
- Ne pas exposer la batterie à la chaleur ou la charger en plein soleil.
- Ne pas démonter ou modifier le boîtier et la batterie qui est intégrée dans le boîtier.
- Ne pas connecter les connexions (+) et (-) de la batterie avec un objet métallique.
- Ne pas exposer la batterie à des liquides.
- Ne pas utiliser une batterie abîmée.
- Ne pas continuer à charger la batterie si la charge n'est pas complète au bout du temps de charge théorique.
- Ne pas utiliser la batterie si elle émet une odeur inhabituelle, chauffe de manière inhabituelle ou si quelque chose paraît anormal.
- Ne pas laisser la batterie à la portée des enfants.
- Rechargez votre batterie avant un stockage prolongé et réalisez la même opération après ce stockage.

Durée de vie des batteries



Les batteries peuvent souffrir d'un vieillissement de leurs performances après un grand nombre de charges. Cela dépendra des habitudes d'utilisation du VAE. Vous devez déposer vos batteries usagées dans votre magasin ou dans des points de dépôt spécialisé en recyclage. Surtout ne jetez pas votre batterie en fin de vie dans la nature.

Entretien de la batterie

Pour assurer une durée de vie maximale à la batterie et la protéger des dégâts, veuillez suivre les instructions d'utilisation et d'entretien suivantes :

Lorsque vous remarquez que la charge descend à 10 %, la batterie doit rapidement être rechargée.



RECOMMANDATION : Si le vélo n'est pas fréquemment utilisé sur une certaine période, il faut entièrement recharger tous les mois. Le boîtier de la batterie doit être stocké dans un endroit sec, protégé, à une température comprise entre 5 et 35°C.



AVERTISSEMENT:

- La durée de vie de la batterie peut être réduite en cas de stockage prolongé sans rechargement régulier comme mentionné plus haut.

-
- N'utilisez aucun métal pour connecter directement deux pôles de la batterie, ce qui pourrait provoquer un court-circuit.
 - Ne placez jamais la batterie près d'une cheminée ou toute autre source de chaleur.
 - Ne secouez pas la batterie, ne lui faites pas subir de choc et évitez les chutes.
 - Lorsque le bloc batterie est retiré du vélo, gardez-le hors de portée des enfants pour éviter tout accident.
 - Il est interdit d'ouvrir la batterie.

Utilisation et entretien du moteur électrique

Nos vélos à assistance électrique sont programmés pour démarrer l'assistance électrique après un demi-tour du pédalier.

N'utilisez pas le vélo dans des endroits inondés ou en cas d'orage. N'immergez pas les composants électriques dans l'eau pour leur éviter tout dégât.

Évitez les chocs sur le moteur pour ne pas l'endommager.

Entretien du contrôleur

Il est très important de bien prendre soin du contrôleur selon les instructions suivantes :

- Protégez le contrôleur des infiltrations d'eau et de l'immersion.

Note: Si vous pensez que de l'eau a pu s'infiltrer dans le boîtier, veuillez éteindre la batterie immédiatement et continuez sans assistance. Vous pourrez la redémarrer dès que le contrôleur sera sec.

- Ne secouez pas le contrôleur, ne lui faites pas subir de choc et évitez les chutes.



AVERTISSEMENT: N'ouvrez pas le boîtier du contrôleur. Toute tentative d'ouvrir le boîtier du contrôleur, de le modifier ou de l'ajuster entraînera une annulation de la garantie. Veuillez demander à votre revendeur ou professionnel qualifié d'effectuer les réparations. Toutes modifications des paramètres du système de gestion électrique, notamment le changement de la limite de vitesse, sont formellement interdites et vous feront perdre la garantie de votre vélo.

Fiche technique principale

Poids maximum: Utilisateur + Chargement + vélo		130 kg
Vitesse maximum avec assistance		25 km/h
Autonomie		Approx. 50 à 80 km
Motorisation	Puissance max	250 W – 32 Nm
	Tension	36V
	Bruit maximal à l'utilisation	< 70 dB
Batterie	Type	Lithium
	Tension	36V
	Capacité	12,8 Ah
	Poids	3 kg
	Temps de charge	6-8 h
	Nombre de cycles ($\geq 70\%$ capacité)	500 cycles
Chargeur	Tension d'entrée	100-240V
	Tension de sortie	36V
Poids total du vélo		25 kg
Dimension du vélo		28''
Taille pneus / roues		700 x 40
Taille utilisateur		165 - 190

SAV

Pièce d'usures

Les différents éléments d'usures sont des éléments standards. Toujours remplacer les pièces usées et/ou à changer par des composants identiques en ventes dans le commerce ou chez votre revendeur.

Résolution des problèmes de base

Ne tentez pas d'accéder ou de réparer un composant électrique vous-même. Contactez le spécialiste le plus proche de chez vous pour un entretien effectué par une personne qualifiée.

Les informations ci-dessous sont à but explicatif et ne sont pas des instructions visant à assister l'utilisateur dans des réparations. Toute procédure de résolution mentionnée doit être effectuée par un professionnel qualifié, conscient des problèmes de sécurité et familier avec l'entretien électrique.

Description du problème	Causes possibles	Résolution
Après l'allumage de la batterie, le moteur n'assiste pas au pédalage.	<ol style="list-style-type: none">1) le câble du moteur (joint de connexion étanche) est mal branché2) le levier de frein n'est pas correctement revenu en position normale, ce qui force l'extinction de l'interrupteur3) le fusible de la batterie est grillé4) le capteur de vitesse est trop éloigné du disque magnétique sur l'axe B.B.5) la connexion entre le capteur et le contrôleur n'est pas établie ou à un faux contact.	<p>Tout d'abord, vérifiez que la batterie est chargée. Si ce n'est pas le cas, rechargez-la.</p> <ol style="list-style-type: none">1) vérifiez que la connexion est bien établie, sans qu'il n'y ait de jeu2) remplacez le levier de frein dans sa position normale avec attention sans freiner3) ouvrez le dessus du bloc batterie et vérifiez l'état du fusible. S'il est grillé, contactez votre détaillant ou professionnel agréé pour un remplacement4) ajustez la distance entre le capteur et la bande magnétique pour qu'elle ne soit pas supérieure à 3 mm5) assurez-vous que le contrôleur et le capteur sont bien connectés.
L'autonomie de la batterie raccourcit (note : les performances de la batterie sont directement influencées par le poids de l'utilisateur, des bagages, la force du vent, le type de route, les freinages constants).	<ol style="list-style-type: none">1) le temps de rechargement n'est pas suffisant2) la température ambiante est trop basse et influence le fonctionnement de la batterie3) les côtes ou les vents de face fréquents tout comme des routes en mauvais état4) la pression des pneus n'est pas suffisante (les regonfler)5) arrêts et redémarrages fréquents6) la batterie a été stockée sans recharge pendant longtemps.	<ol style="list-style-type: none">1) veuillez recharger la batterie en suivant les instructions (chapitre 7.3)2) en hiver ou par température inférieure à 0 °C, votre batterie doit être conservée en intérieur3) il s'agit d'une cause normale et le problème se résoudra avec l'amélioration des conditions4) gonflez les pneus à une pression de 3,1 bar5) le problème se résoudra avec l'amélioration des situations d'utilisation6) effectuez un rechargement régulier en conformité avec le manuel d'instructions. Si cela ne résout pas le problème, contactez

		<p>votre détaillant ou professionnel qualifié.</p>
<p>Après avoir branché le chargeur, les LED de chargement ne s'allument pas.</p>	<p>1) problème avec la prise électrique 2) faux contact entre la prise d'entrée du chargeur et la prise électrique 3) la température est trop basse.</p>	<p>1) inspectez et réparez la prise électrique 2) inspectez et insérez la prise à fond 3) effectuez le chargement en intérieur. Si les solutions précédentes n'ont aucun effet, contactez votre détaillant ou professionnel qualifié.</p>
<p>Après un rechargement de plus de 4/5 heures, la LED d'indication de rechargement est encore rouge (note : il est très important de recharger la batterie en respectant les instructions pour éviter d'endommager le matériel).</p>	<p>1) la température ambiante est de 40 °C ou plus 2) la température ambiante est de 0 °C ou moins 3) le vélo n'a pas été rechargé après utilisation ce qui a exagéré le déchargement 4) la tension de sortie est trop basse pour pouvoir recharger la batterie.</p>	<p>1) rechargez la batterie sous une température inférieure à 40 °C et en conformité avec les instructions 2) rechargez la batterie en intérieur et en conformité avec les instructions 3) entretenez correctement la batterie pour éviter une exagération du déchargement 4) n'effectuez pas de rechargement avec une tension inférieure à 100 V. Si les solutions précédentes n'ont aucun effet, contactez votre détaillant ou professionnel qualifié.</p>
<p><u>Afficheur LCD :</u> La vitesse ne s'affiche pas sur l'écran LCD.</p>	<p>La bille magnétique sur le rayon de la roue est trop éloigné du capteur (fixé à l'arrière du cadre ou à la fourche avant) ce qui empêche le capteur de recevoir le signal lorsque la roue tourne.</p>	<p>Vérifiez la distance entre la bille magnétique et le capteur et assurez-vous qu'elle n'exécède pas 5 mm.</p>

Résolution des problèmes liés au chargeur :

- La lumière Rouge ne fonctionne pas durant le chargement : vérifiez que les connecteurs soient correctement connectés. Vérifiez si la tension normale est passée d'emblée, si c'est le cas, s'il vous plaît vérifiez la réparation du chargeur. Si ce qui précède est correct, la batterie est certainement défectueuse.
- La lumière Rouge ne devient pas verte : éteignez l'alimentation, après 5 secondes puis connectez l'alimentation secteur, il peut continuer à charger. La batterie ne peut plus se charger, la batterie est certainement défectueuse.
- La lumière Rouge devient immédiatement verte : vérifiez que la batterie est complètement chargée. Si elle ne l'est pas, la batterie ou le chargeur sont défectueux.





Ausführung Original

Diese Anleitung soll Ihnen die Informationen geben, die Sie für die korrekte Verwendung, Einstellung und Wartung Ihres Fahrrads benötigen.

Bitte lesen Sie diese Anleitung vor dem ersten Gebrauch sorgfältig durch und bewahren Sie sie auf, solange Sie das Fahrrad benutzen. Enthält wichtige Sicherheits- und Wartungsinformationen.

Es liegt in der Verantwortung des Benutzers, diese Anleitung zu lesen, bevor er das Produkt verwendet.

Die Nichtbeachtung dieser Anweisungen kann zu einer unsachgemäßen Verwendung des Fahrrads oder zu einem vorzeitigen Verschleiß einiger Komponenten führen, was zu einem Sturz und/oder einem Unfall führen kann.

Wenn sich während der Garantiezeit herausstellt, dass ein Originalteil einen Verarbeitungsfehler aufweist, ersetzen wir es. Die Garantiezeit für Fahrräder mit Tretunterstützung beträgt wie folgt:

- Starrer Rahmen und Gabeln: 2 Jahre
- Elektrische Komponenten: 2 Jahre bei ordnungsgemäßer Pflege und Wartung
- Alle anderen Komponenten: 2 Jahre bei ordnungsgemäßer Pflege und Wartung

elektrische Teile , vorausgesetzt , dass sie keine Herstellungsfehler aufweist kommen Beachten Sie die unten aufgeführten Gebrauchs- und Aufbewahrungsanweisungen :

- ✓ Nicht verbinden direkt am Terminal an positiv Minus dieser Batterie;
- ✓ Platzieren Sie den Akku nicht in einem Bereich mit hoher Energie Temperatur , erhitzen Sie es nicht , setzen Sie es nicht der Sonne aus, bringen Sie es nicht in die Nähe von Feuer oder Ähnlichem ;
- ✓ Tauchen Sie den Akku nicht in Wasser, Salz oder Flüssigkeiten Säuren oder Laugen und vermeiden die Belichtung Bei der Regen;
- ✓ Zerlegen Sie die Verpackung nicht Batterie ohne die Anleitung eines Technikers professionell ;
- ✓ Unter Bedingungen lagern schattig, kühl und trocken wenn die Batterie nicht kommt seit geraumer Zeit verwendet lang und laden Entladen Sie die Batterie vollständig jeden Monat;
- ✓ Bitte hochladen Das Batterie, mit der exklusiven Akkuladegerät im Lieferumfang des Fahrrads enthalten ;
- ✓ die Batterie zurück an deine gewöhnt Wiederverkäufer .

Garantie beinhaltet keine Arbeits- und Transportkosten . Das Unternehmen übernimmt keine Haftung für Schäden folgerichtig oder besonders . Diese Garantie Ja gilt nur für Einzelhandelskäufer Original Das muss haben A Kaufbeleg zur Validierung beliebig Beschwerde . Diese Garantie Ja Gilt nur für Komponenten defekt und deckt nicht ab Der Auswirkungen von dem normale Abnutzung, zur Mietnutzung , zur Nutzung professionell , keine Schaden verursacht durch Unfall , Missbrauch,

Belastungen Übermaß, Fahrlässigkeit, Montage unsachgemäße Wartung unsachgemäß oder Hinzufügung von irgendwelchen Nicht konformer Artikel Bei der Ziel von Nutzen Original des Fahrrades.

Keiner Ein Fahrrad ist für die Ewigkeit gedacht und nein Beschwerde wird sein akzeptiert, sofern vorhanden An Schaden durch den Gebrauch verursacht unangemessen, Wettbewerb, Stunts, Sprünge oder andere Aktivität ähnlich . Beschwerden Sie müssen sein gesendet über den Händler. Dein Rechte gibt es nicht interessiert.

Das Unternehmen Ja behält sich das Recht auf Änderungen oder Modifizierungen vor beliebig Spezifikation ohne Vorankündigung. Alle Informationen und Spezifikationen darin enthalten dokumentieren Ich bin im Moment richtig von dem drucken .

Es ist verboten das Handbuch ändern oder manipulieren wird mit dem Fahrrad geliefert .

Das Fahrrad ist nach den geltenden gesetzlichen Normen zertifiziert. Das ist es absolut verboten ändern Die Parameter und Spezifikationen des Komponenten elektrisch / mechanisch zusammengebaut und die Standardfunktionen des Fahrrad als das ist würde das Gute gefährden Fahrzeugbetrieb und Sicherheit des Benutzers sich selbst .

Für den Fall, dass passieren, der Benutzer wird sein vollständig verantwortlich für irgendetwas Schaden verbunden.

Bedingungen hierfür von Nutzen Pedalfahrrad unterstützt

Dieses Tretfahrrad assisted ist für den einmaligen Gebrauch gedacht städtisch und vorstädtisch , kann sein in der Stadt verwendet , auf Straße oder oben A Oberfläche Asphalt , wo die Reifen sind Sie haben ständig Bodenkontakt . Es verfügt über ein Fahrt unterstützt elektrisch Das wird alles erleichtern dein Verschiebungen Tageszeitungen , zum Mitnehmen mehr weit und länger . dein Pedalfahrrad unterstützt ist eins Erwachsenenfahrrad für ältere Menschen über 14 Jahre alt. Wird das Fahrrad von einem Kind benutzt , d Eltern Sie müssen beaufsichtigen und versichern Das der Benutzer ist in der Lage, das Fahrrad sicher zu benutzen .

Das Modell kann nicht sein gebraucht An unbefestigtes oder beschädigtes Land. Es ist nicht für den Offroad-Einsatz konzipiert . Es ist nicht für den einmaligen Gebrauch konzipiert konkurrenzfähig. Nichteinhaltung dieser Ziel von Nutzen könnte sein verursachen Stürze oder Unfälle und könnte verschlechtern Zustände vorzeitig und unheilbar von dem dein Pedalfahrrad assistiert.

dein Pedalfahrrad Assisted ist kein Moped. Der Zweck Die Hilfeleistung besteht darin, eine Ergänzung bereitzustellen Bei der Treten . In dem Moment, in dem Sie in die Pedale treten , beginnt der Motor Ja aktivieren und Sie es hilft Zu voraus . Die Unterstützung variiert je nach von dem Geschwindigkeit

von dem Fahrrad , bedeutend beim Start , mit zunehmendem Fortschritt weniger von dem Fahrrad fahren und dann abstellen wenn das Fahrrad erreicht die 25km/h. Die Assistenz er kommt sobald deaktiviert er kommt betrieben A der beiden Bremshebel oder die Geschwindigkeit überschreitet die 25km/h. Es wird fortgesetzt automatisch unter 23 km/h beim Treten.

Es muss sein einer Korrektur unterzogen Wartung gemäß den Anweisungen darin enthalten Bedienungsanleitung



AUFMERKSAMKEIT: Wie jedes Komponente Mechaniker , einer Fahrrad ist starken Belastungen ausgesetzt beansprucht und verschleißt . Die Verschiedenen Materialien und Komponenten dürfen anders reagieren zu tragen oder zu altern . Wenn das Leben nützlich geplant für a Komponente war veraltet , könnte brechen plötzlich präsentieren A Verletzungsgefahr Radfahrer . Risse , Kratzer und Verfärbungen In Bereiche unterliegen stark Aufforderungen angeben Das Der Das Bauteil hat seine Lebensdauer überschritten nützlich und muss sein ersetzt .

Empfehlung : verwenden sicher und geschützt

Vergewissern Sie sich , bevor Sie das Fahrrad benutzen Das Funktionen richtig . Überprüfen Sie speziell Die folgende Punkte :

- Die Lage ist praktisch
- Muttern , Schrauben , Spannhebel , gespannte Bauteile
- Die Bremsen Sie arbeiten korrekt
- Der Bewegungsbereich des Lenkers ist korrekt , ohne Spiel übertrieben
- Die Räder nicht durch nichts blockiert Hey Lager Ich bin anpassen korrekt
- Die Räder Ich bin ordnungsgemäß angezogen und am Rahmen / an der Gabel befestigt
- Die Reifen sie sind in gutem Zustand Bedingungen und ihr Druck sind korrekt
- Der Staat des Felgen von dem Räder
- Die Pedale Ich bin Fest fest
- Die Übertragung ist in Ordnung Arbeiten
- Die Scheinwerfer Ich bin positioniert richtig .



EMPFEHLUNG: Ihre Fahrrad sollen sein Von einem Fachmann überprüft alle 6 Monate, um dies festzustellen Das Funktionen richtig und sein sicher zu verwenden. Es ist Verantwortung des Benutzers sichergehen das alles Komponenten Sie arbeiten vor Gebrauch ordnungsgemäß durch.

Wählen Sie einen Ort sicher, abseits vom Verkehr, um sich mit Ihrem vertrauten neuem Fahrrad zu machen. Die Assistenz darf nicht aktiviert sein, prüfen Sie, dass der Lenker gerade ist und dass die Straße frei ist.

Stellen Sie sicher, dass Sie bei guter Gesundheit sind, bevor Sie hinaufgehen auf das Fahrrad.

Im Falle von Bedingungen Wetter ungewöhnlich (Regen, Kälte, Nacht...), sein insbesondere Pass auf und passe deine Einstellung entsprechend an Geschwindigkeiten und deine Reaktionen.

Wenn ja das Fahrrad tragen außerhalb des Fahrzeugs (Fahrradträger, Dachträger...), ja wir empfehlen dringend, den Akku zu entfernen und an einem kühlen Ort aufzubewahren.

Der Benutzer muss respektieren die Anforderungen der nationalen Vorschriften wenn das Fahrrad er kommt gebraucht an Straßen Öffentlichkeit (zum Beispiel Beleuchtung und Signalisierung).



ACHTUNG : Der Benutzer erkennt, dass es so ist verantwortlich für irgendetwas Verlust, Verletzung oder Beschädigung verursacht von dem verpasst Einhaltung der oben genannten Anweisungen und dass das ist werde abbrechen Die Garantie erlischt automatisch.



[www.sharpconsumer.com/
contact/](http://www.sharpconsumer.com/contact/)



[www.sharpconsumer.com/
support/](http://www.sharpconsumer.com/support/)



[www.sharpconsumer.com/
documents-of-conformity/](http://www.sharpconsumer.com/documents-of-conformity/)

Struktur der unterstützten Fahrräder elektrisch

Struktur des BK-ED06E E-Bikes



- | | |
|-------------------------------------|---|
| 1. Reifen und Schlauch | 14. Sitzverriegelung |
| 2. Felge | 15. Sattelstütze |
| 3. Speichen | 16. Sattel |
| 4. Vorderradnabe, QR | 17. Kette |
| 5. Gabel | 18. LCD-Anzeige |
| 6. Mechanische Scheibenbremse vorne | 19. Hinterradbremse |
| 7. Kotflügel vorne | 20. Heckmotor mit integriertem Getriebe |
| 8. Vorbau und Lenker | 21. Akku |
| 9. Glocke | 22. Ständer |
| 10. Rahmen | 23. Kotflügel hinten |
| 11. Pedale | 24. Gepäckträger hinten |
| 12. Kurbelarm und Kettensätze | 25. Griffe, Bremshebel |
| 13. Bremszüge, Displaykabel | |

Erster Gebrauch , Anpassungen

Start des Sicherheitselemente

Beleuchtung

Im Lieferumfang sind Leuchten enthalten, bestehend aus zwei Reflektoren (ein weißer im Vorderscheinwerfer und einer roter am hinteren Kotflügel befestigt), einem Frontscheinwerfer, einem Rücklicht und zwei weiteren orangefarbenen Reflektoren, die zwischen den Speichen der Räder positioniert sind. Durch die reflektierenden Reifen sind Sie von der Seite besser sichtbar.

Die Beleuchtungsanlage ist ein Sicherheitswerkzeug am Fahrrad und muss unbedingt vorhanden sein. Überprüfen Sie die ordnungsgemäße Funktion der Beleuchtungsanlage, bevor Sie das Fahrrad auf der Straße benutzen.

Vorderlicht

Das Vorderlicht geht an direkt von dem zeigt an . Sehen Der Kapitel „Anzeige“ in Seiten folgende .

Rücklicht

Die Laterne hinten aktiviert direkt von dem zeigt an . Sehen Der Kapitel „Anzeige“ in Seiten folgende .

Türklingel

Am Lenker befindet sich eine Klingel. Dadurch sind Sie bis zu 50 m weit hörbar.

Die Klingel ist ein Fahrrad-Sicherheitswerkzeug und muss unbedingt am Lenker vorhanden sein.

Verwendung eines Helms

Für eine sichere Nutzung wird die Verwendung eines Helms dringend empfohlen. Dies gewährleistet eine Verringerung des Kopftraumas im Falle eines Sturzes.



Hinweis: Für Kinder unter 14 Jahren besteht Helmpflicht, unabhängig davon, ob es sich um Radfahrer oder Beifahrer handelt.

Für weitere Informationen wenden Sie sich an Ihren Händler.

Sattel- und Lenkerverstellung

Es ist wichtig, das Fahrrad an Ihre Körpergröße anzupassen.

Sattel

Öffnen Sie das Schnellspannsystem.

Beim Einstellen des Sattels in die unterste Position ist darauf zu achten, dass er keine Bauteile des Fahrrads, wie zum Beispiel den Rahmen, berührt. Überschreiten Sie außerdem nicht den minimalen Referenzpunkt für das Einsetzen der Sattelstütze. Dieser Bezugspunkt darf während der Fahrt mit dem Fahrrad niemals sichtbar sein.

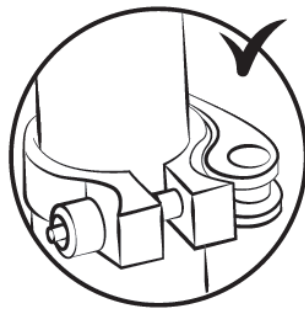

Um die richtige Sattelhöhe zu überprüfen, sitzen Sie mit ausgestreckten Beinen und der Ferse auf dem Pedal (Abb. B). Beim Treten ist das Knie leicht gebeugt und der Fuß befindet sich in der Tiefstellung (Abb. A).

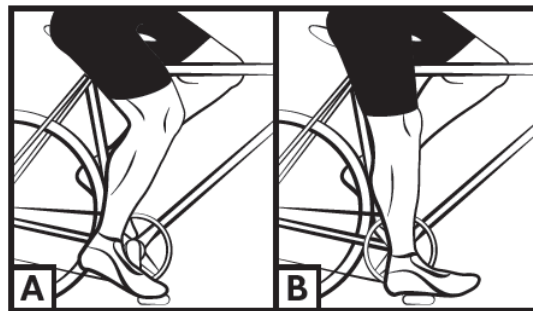

Lenker und Vorbau

Ihr Fahrrad ist mit einem Lenkervorbau ausgestattet.

Um den Winkel des Lenkers einzustellen, betätigen Sie den Hebel an der Seite des Lenkervorbaus, indem Sie ihn in die auf dem Hebel selbst angegebene Richtung ziehen, so dass sich das Ventil des Lenkervorbaus öffnet.



So können Sie die Position des Lenkrads und den Winkel des Stils einstellen.

Schließen Sie den Deckel, um die gewählten Einstellungen zu sichern.

Mit der inneren Schraube können Sie die Klemmspannung der Sattelstütze am Lenker einstellen.

Achten Sie darauf, dass der Lenker im rechten Winkel zum Vorderrad steht.

Das Fahrrad ist mit einem Vorbau ausgestattet; die Höhe des Vorbaus wird eingestellt, indem die Position des Vorbaus im Mittelrohr des Rahmens verändert wird.

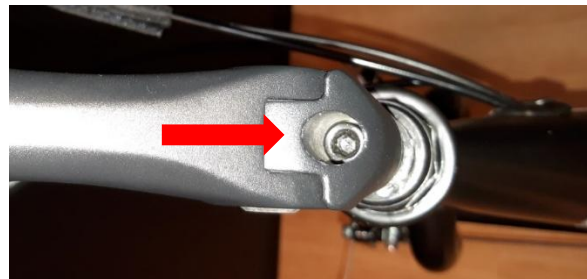

Um die Höhe des Vorbaus zu verstellen, lösen Sie die Klemmschraube und heben Sie den Vorbau auf die gewünschte Höhe an.

Beachten Sie:

Der Mindestbezugspunkt für das Einsetzen darf nicht überschritten werden. Dieser Referenzpunkt darf beim Radfahren niemals sichtbar sein.

Ziehen Sie die Schraube am Vorbau wieder fest und vergewissern Sie sich, dass die Kraftposition korrekt ist.

Reifen

Überprüfen Sie regelmäßig den Reifendruck. Die Nutzung des Fahrrads mit zu geringem oder zu hohem Reifendruck kann die Leistung beeinträchtigen, zu vorzeitigem Verschleiß führen, die Reichweite verringern oder das Unfallrisiko erhöhen.

Wenn an einem Reifen deutliche Abnutzung oder ein Schnitt erkennbar ist, ersetzen Sie ihn bitte vor der Fahrt mit dem Fahrrad. Der Hersteller gibt auf der Seitenwand des Reifens und in der folgenden Tabelle einen Druckbereich an. Der Druck muss dem Gewicht des Fahrers angepasst werden.

Modell	Fahrradgröße	Zimmergröße aus Luft	Reifengröße	Druck	
				PSI	Bar
City	28"	700X40	700X40	Siehe Wertangabe direkt auf Seitenwand Reifen	Siehe Wertangabe direkt auf Seitenwand Reifen

Methode zur Ermittlung der korrekten Einstellung der Schnellspanmechanismen (Rad- und Sattelmanschette)

Schnellspanngeräte sind für die Handbedienung konzipiert. Benutzen Sie niemals die Schnellverschlusswerkzeuge, um den Mechanismus zu verriegeln oder zu entriegeln, um ihn nicht zu beschädigen.

Um die Spannkraft der Radachse einzustellen, muss die Spannmutter verwendet werden und nicht der Schnellspannhebel. Wenn Sie den Hebel mit minimalem Handdruck betätigen können, ist er nicht

fest genug. Daher ist es notwendig, die Einstellmutter festzuziehen. Das Schnellspannsystem sollte die Gabelfüße markieren, wenn es in der verriegelten Position geschlossen ist.

Überprüfen Sie nach jeder Einstellposition die korrekte Zentrierung des Vorderrads in Bezug auf die Gabel. Um die Schnellverriegelungsmechanismen einzustellen, zu schließen und zu öffnen, wenden Sie die folgende Methode an:

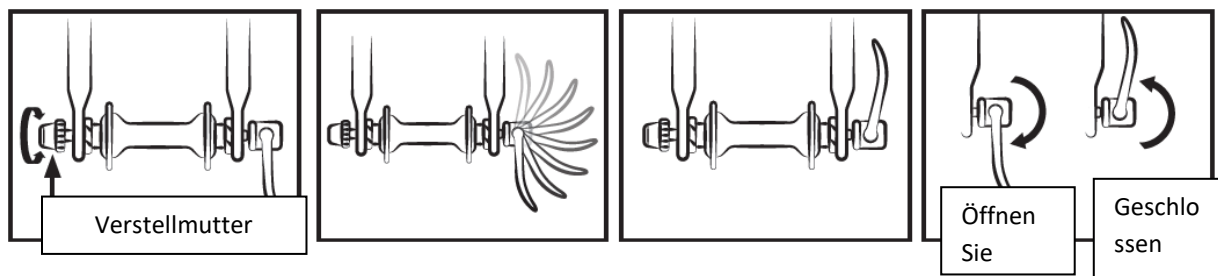

Bremseinstellung

Überprüfen Sie vor jedem Gebrauch, ob die Vorder- und Hinterradbremse ordnungsgemäß funktioniert.

Der rechte Hebel aktiviert die Hinterradbremse. Der linke Hebel aktiviert die Vorderradbremse.

Es wird empfohlen, die Bremskraft etwa 60/40 zwischen Vorder- und Hinterrad zu verteilen. Der Bremshebel darf nicht mit dem Lenker in Berührung kommen und die Hüllen dürfen keine engen Kurven durchlaufen, um sicherzustellen, dass die Kabel ohne die geringste Reibung gleiten. Beschädigte, ausgefranste oder rostige Kabel müssen umgehend ausgetauscht werden.

Hinweis:



- Bei regnerischem oder nassem Wetter verlängern sich die Bremswege. In diesen Situationen empfiehlt es sich, früher zu bremsen.
- Bei Kurvenfahrten und beim Bremsen kann der Lenker einen negativen Einfluss auf die Reaktionszeit des Fahrers haben.
- Berühren Sie die Scheibenbremsen nicht, nachdem Sie das Bremssystem des Tretunterstützungsfahrrads intensiv genutzt haben, da Sie sich sonst verbrennen könnten.

Einstellung hydraulischer Scheibenbremsen

Die Bremsbeläge üben Druck auf eine in der Radnabe befestigte Scheibe aus. Die Intensität des Drucks wird durch einen Bremshebel mit Flüssigkeit über den über den Wasserschlauch ausgeübten Druck reguliert. Betätigen Sie den Bremshebel nicht, wenn das Rad vom Rahmen oder der Gabel gelöst ist.

Um die Halterung der automatischen Scheibenbremse auszurichten, lösen Sie die Befestigungsschraube aus der Halterung der Bremshalterung.

Bremsen Sie mit dem entsprechenden Bremshebel (der Bremsbügel ist richtig positioniert) und halten Sie den Bremsgriff in dieser Position, indem Sie die Befestigungsschrauben des Bügelhalters festziehen.

Überprüfen Sie, ob der Innenbelag (im Radinneren) 0,2–0,4 mm von der Scheibe entfernt ist. Wenn dies nicht der Fall ist und Sie mit diesem Vorgang nicht vertraut sind, wenden Sie sich an einen qualifizierten Techniker.

Es wird empfohlen, niemals Öl oder Schmiermittel auf die Bremsscheibe oder die Beläge zu schütten (z. B. bei der Wartung der Kette oder des Umwerfers). In diesem Fall sollten die Beläge oder die Scheibe entfettet oder ausgetauscht werden.

Überprüfen Sie die Ausrichtung der Bremsbeläge, indem Sie das Rad drehen, um das Fahrrad auf der Straße zu benutzen.

Scheiben: Das Fahrrad ist mit Scheiben mit einem Durchmesser von 160 mm ausgestattet.

- Die Bremsbeläge sind Standard. Ersetzen Sie sie, wenn der Belag keine Reibungskomponenten mehr aufweist.

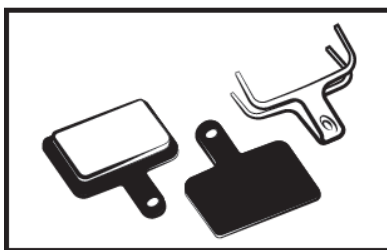

Vergessen Sie nicht, dass neue Bremsbeläge eingefahren werden müssen. Das Einfahren erfolgt mit dem Fahrrad für einige Minuten und abwechselnder Betätigung der Bremsen zwischen abrupten Stopps und leichtem Bremsen.

Bremsbeläge austauschen

das Rad ab und entfernen Sie die alten Pads von dem Bremssattel . Platzieren Sie die neuen Pads im so festklemmen , dass die Flächen Bremsen berühren sich . Berühren Sie keine Oberflächen Bremsen . Legen Sie die Pads ein einer nach dem anderen im Zange Bremse .

Radverschleiß

Wie jedes Verschleißteil muss auch die Felge regelmäßig überprüft werden. Der Reifen kann schwächer werden und brechen, was dazu führen kann, dass Sie die Kontrolle verlieren oder stürzen.



Hinweis: Es ist wichtig, den Verschleißzustand der Felgen zu überprüfen. Eine beschädigte Felge kann gefährlich sein und muss ersetzt werden.

Integriertes automatisches Schaltsystem

Das Fahrrad ist mit einer integrierten automatischen Zweigangschaltung im Motor ausgestattet. Es passt die Übersetzung automatisch in zwei verschiedenen Stufen an, indem es die Geschwindigkeit des Fahrrads beim Treten erfasst, was durch den Torsionssensor geschieht. So wird sichergestellt, dass immer die beste Übersetzung für eine gute Trittfrequenz zur Verfügung steht.



Einstellung der Kette

Die mitgelieferte Kette ist in einem freitragenden Kettenschutz, dem sogenannten Chainlider, untergebracht. Diese Komponente verlängert die Lebensdauer der Kette, reduziert die Wartungsarbeiten und bietet einen besseren Schutz.

So wechseln Sie die Kette

Die sicherste Methode besteht darin, die Anzahl der Glieder der alten Kette zu zählen, um die neue Kette anzupassen. Um die alte Kette zu montieren, ziehen Sie sie einfach ab (entfernen Sie eine Niete).

Nach dem Abziehen muss die neue Kette montiert werden. Dazu müssen Sie sie um die Kurbelgarnitur der Pedale und das hintere Ritzel herumführen, so dass sie sich korrekt mit den anderen Übertragungselementen verbindet. Um die Kette zu schließen, empfiehlt es sich, ein Schnellverschlussglied zu verwenden. Dieses fungiert als weibliches Glied, das zwischen die beiden männlichen Glieder passt. Die Schnellkupplung erleichtert auch das Abnehmen der Kette zu Reinigungszwecken.

Um zu überprüfen, ob die Kettenlänge korrekt ist, muss die Kette auf das kleine Ritzel und das große Kettenblatt aufgelegt werden. In dieser Konfiguration muss die virtuelle Linie zwischen der Nabe des Hinterrads und der Achse des unteren Ritzels des Umwerfers senkrecht sein.

Es wird empfohlen, die notwendigen Arbeiten von einem qualifizierten Techniker durchführen zu lassen.

Ersatz Pedale

Um die Pedale auszutauschen, identifizieren Sie sie durch den Brief angegeben auf ihnen. Das rechte Pedal ist angegeben mit dem „R“ (Rechts) und dem linken Pedal mit dem „L“ (Links). Drehen das Pedal R in die Richtung Zeit, es einzustellen auf der Kurbel. Drehen das Pedal L in die Richtung gegen den Uhrzeigersinn.

Rad und Motor

Nach der ersten monatlichen Nutzung empfiehlt es sich, die Räder zu begrenzen die Auswirkungen der Motortraktion auf der Rad hinten. Beim Starten des Motors könnte es passieren, wenn ein leichtes Geräusch. Dieses Geräusch ist seitdem normal. Der Motor startet und unterstützt das Treten. Das dürfen werden stärker, wenn sie maximal beansprucht werden.

Aufhängung

Einstellen der Vorderradaufhängung

Um das Niveau der Vorderradaufhängung einzustellen, können Sie den Einstellknopf auf der linken Seite der Gabel um eine halbe Umdrehung drehen. Nach jeder halben Umdrehung hören Sie ein Klicken. Führen Sie diesen Vorgang so lange durch, bis Sie das richtige Niveau der Federung erreicht haben.

Härte reduzieren



Härte erhöhen

Wartung

Dieses Fahrrad muss sein einem unterworfen Wartung regulär beides aus Sicherheitsgründen und seine Lebensdauer zu verlängern . Es ist wichtig überprüfen regelmäßig Der Elemente Mechanik sorgt für Austausch des Stücke abgenutzt oder was gegenwärtig Gebrauchsspuren .

Im Moment von dem Der Austausch einer Komponente ist wichtig verwenden des Stücke Originale zum Schutz von Leistung und Zuverlässigkeit von dem Fahrrad . Bitte verwenden Sie Ersatzteile dafür geeignet Das betrachten Der Reifen , Schläuche , die Übertragungselemente und i verschieden Elemente des Systems Bremsen .



ACHTUNG: Entfernen Sie immer den Akku, bevor Sie ihn austauschen.

Reinigung

Um Korrosion zu vermeiden von dem Fahrrad , es ist notwendig Spülen Sie es aus Regelmäßig mit frischem Wasser , insbesondere wenn dies der Fall war ausgesetzt zu Meerwasser .

Die Reinigung muss sein mit einem gemacht Schwamm , eins Pfanne mit Wasser warm und ein Strahl Wasser (drucklos) .



EMPFEHLUNG : Achten Sie besonders darauf, kein Wassersprühgerät mit hohem Druck zu verwenden.

Schmierung

Schmierung ist bei verschiedenen unerlässlich. Komponenten Das in Bewegung sind , um Korrosion zu vermeiden . Kette regelmäßig ölen , bürsten Die Kettenräder und Kurbelgarnituren , eingefügt regelmäßig manche tropfen aus Öl In Hüllen des Kabel des Bremsen und Umwerfer .

Wir empfehlen , mit dem Reinigen und Trocknen zu beginnen des zu schmierende Gegenstände . Für die Andere Komponenten muss Fett verwenden .

Es wird empfohlen , es zu verwenden des Öls Speziell für die Kette und den Umwerfer . Für die Andere Komponenten muss Fett verwenden .

Schecks regulär

Die Verschärfung von dem Schrauben und Muttern : Hebel, Kurbel , Pedale , Säulen . Die anzuwendenden Anzugsdrehmomente sind die folgenden :

KOMPONENTEN	EMPFOHLENES DREHMOMENT (Nm)	BESONDERE INDIKATIONEN
Pedale an Kurbeln	10 – 15	Schmieren Sie die Gewinde
Kurbel an der Kurbelgarnitur	18 – 20	Schmieren Sie die Gewinde
Lenksäulenklemmung	9 – 10	
Anziehen des Steuersatzes	4 – 5	
Bremshebel	6 – 8	
Bremshalterungen	6 – 8	
Sattel auf Sattelstütze	20 – 22	
Sitzklemme	---	Schnelles Anziehen
Rad	30	Oder Schnellspanner

Die weiteren Anzugsdrehmomente hängen von der Größe der Muttern ab: M4: 2,5 bis 4,0 Nm, M5: 4,0 bis 6,0 Nm, M6: 6,0 bis 7,5 Nm. Ziehen Sie die Schrauben entsprechend dem erforderlichen Drehmoment an.

Überprüfen Sie regelmäßig die Reifen: Abnutzung, Schnitte, Risse, Kratzer. Tauschen Sie den Reifen bei Bedarf aus. Überprüfen Sie die Felgen auf übermäßigen Verschleiß, Verformung, Beulen, Risse usw.

Überarbeitungen

Um Sicherheit und Halt zu gewährleisten Die Komponenten in einem Gutschein Arbeitszustand , das Pedalfahrrad Assistent muss sein kontrolliert regelmäßig von Ihrem Händler . Plus die Wartung von dem Fahrrad muss sein ausgetragen regelmäßig durch einen Techniker qualifiziert.

Erstinspektion: 1 Monat oder nach 150 km:

- Überprüfung des festen Sitzes der Elemente: Kurbel, Rad, Leistung, Pedale, Lenker, Sattelklemme,
- Überprüfung der Funktionsfähigkeit des Getriebes,
- Kontrolle und Einstellung der Bremsen,
- Raddruck und/oder Ausrichtung.
- Reifendruck

Jedes Jahr oder 2000 km:

- Überprüfen Sie den Verschleiß (Bremsbeläge, Getriebe, Reifen).
- Überprüfung der Funktion der elektrischen Unterstützung,
- Lagerprüfung (Pedalgehäuse, Räder, Lenkung, Pedale),
- Überprüfung der Kabel (Bremsen, Umwerfer, Federung) oder hydraulischen Bremsauspuffrohre,
- Raddruck und/oder Ausrichtung.
- Reifendruck

Alle 3 Jahre oder 6000 km:

- Überprüfen Sie den Verschleiß (Bremsbeläge, Getriebe, Reifen).
- Lagerprüfung (Pedalgehäuse, Räder, Lenkung, Pedale),
- Überprüfung der Kabel (Bremsen, Umwerfer , Federung oder hydraulische Bremsauspuffrohre),
- Getriebeaustausch (Kette, Freilauf, Kurbelgarnitur),
- Überprüfung der Funktion der elektrischen Unterstützung,
- Reifenwechsel,
- Radverschleiß prüfen (Speichen, Felge).
- Speichendruck und/oder Achsvermessung,
- Bremsbeläge oder Beläge austauschen,
- Überprüfung der Funktion der elektrischen Unterstützung,
- Überprüfung der elektrischen Funktionen.

Tretunterstützung und Batterie

Der Fahrer muss die Pedale nach vorne drehen, um von der motorisierten Unterstützung zu profitieren. Dies ist ein wichtiger Sicherheitsaspekt. Dieses Elektrofahrrad bietet motorische Unterstützung bis zu einer Geschwindigkeit von 25 km/h. Darüber hinaus wird der Motor abgewürgt. Es ist möglich, schneller zu fahren, aber mit mehr Kraftaufwand und ohne elektrische Unterstützung.

Der Motor läuft erst, wenn die Kurbelgarnitur eine volle Umdrehung gedreht wurde. Diese Funktion schützt den Motor und die Steuerung und verlängert die Lebensdauer der elektrischen Komponenten.

Tretunterstützung

Die Einstellungen und Informationen können direkt auf dem am Lenker befindlichen Display angepasst werden.





Hinweis: Bitte schalten Sie den Hauptschalter am Akku aus, wenn Sie nicht mehr fahren. Dadurch wird Batteriestrom gespart.

LCD-Anzeige

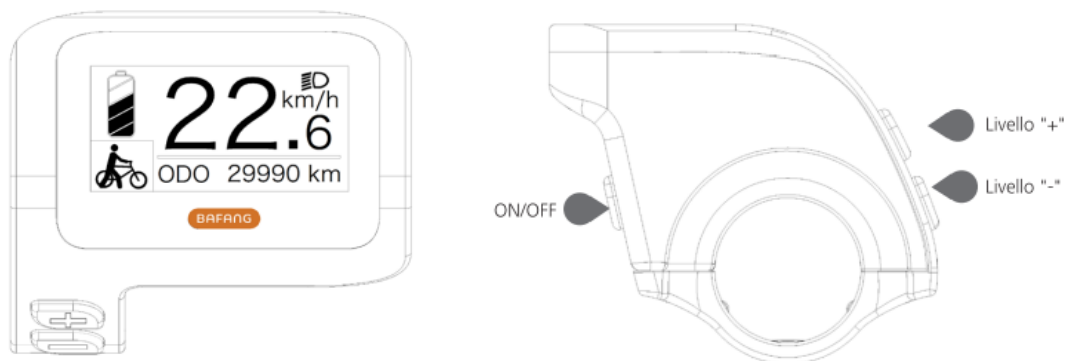
Das mitgelieferte Display sieht folgendermaßen aus:



Das LCD-Display verfügt über drei Tasten, die Power/Mode-Switch-Taste , die Taste  und die  Taste.



1. Anzeige des Batterieladezustands:

Zeigt den aktuellen Wert des Ladezustands an.

2. Angabe der Höhe der Intervention:

Zeigt den aktuellen Pegel von 0 bis 5 an. Wenn keine Zahl angezeigt wird, bedeutet dies, dass kein Strom vorhanden ist.  Dies bedeutet, dass der Gehhilfemodus aktiviert ist.

3. Scheinwerfer-/Heckscheinwerfer-Zündanzeige:

Es wird nur angezeigt, wenn die Scheinwerfer oder die Hintergrundbeleuchtung eingeschaltet sind.

4. Gibt die Maßeinheit der aktuellen Drehzahl an:

km/h oder MPH

5. Multifunktionale Anzeige:

Beinhaltet Einzeldistanz-TRIP, Gesamtdistanz-ODO, Höchstgeschwindigkeit MAX, durchschnittliche Durchschnittsgeschwindigkeit, verbleibende Entfernungsbereich, Ausgangsleistung, Kalorien, Laufzeit ZEIT. (Hinweis: Wenn das Display nach dem Einschalten innerhalb von zehn Sekunden das Signal des Drehmomentsensors erkennt oder erkennt, dass es sich um den Drehmomentsensor handelt, wird der Kalorienbildschirm angezeigt; wenn es die verbleibende Strecke erkennt, wird der RANGE-Bildschirm angezeigt; oder es werden die beiden Bildschirme nicht angezeigt).

• Display ein/aus

Halten Sie die Ein- / Aus-Taste gedrückt, das Display beginnt zu arbeiten. Halten Sie die Ein-/Aus-Taste erneut gedrückt, um das Gerät auszuschalten. Im ausgeschalteten Zustand verbraucht das Display keinen Batteriestrom, da der Leckstrom weniger als 1 uA beträgt.

• Wählen Sie die Stufe der elektrischen Unterstützung

Drücken Sie nach dem Start kurz die Plus- oder Minustaste, um die Unterstützungsstufe zu ändern und die Ausgangsleistung des Motors zu ändern. Stufe 0 bedeutet, dass keine elektrische Unterstützung vorhanden ist. Stufe 1 ist die niedrigste Stufe und Stufe 5 ist die höchste Stufe. Nach dem Einschalten des Displays ist die Standardstufe Stufe 1.



- **Display-Hintergrundbeleuchtung einschalten, Front- und Heckscheinwerfer:**

Einschalten des Lichts: Halten Sie die Taste "+" gedrückt, um die Hintergrundbeleuchtung des Displays und der Scheinwerfer einzuschalten, das Display zeigt das Scheinwerfersymbol an. Licht ausschalten: Halten Sie die Taste "+" erneut gedrückt, um die Hintergrundbeleuchtung des Displays und der Scheinwerfer auszuschalten, und das Scheinwerfersymbol verschwindet.

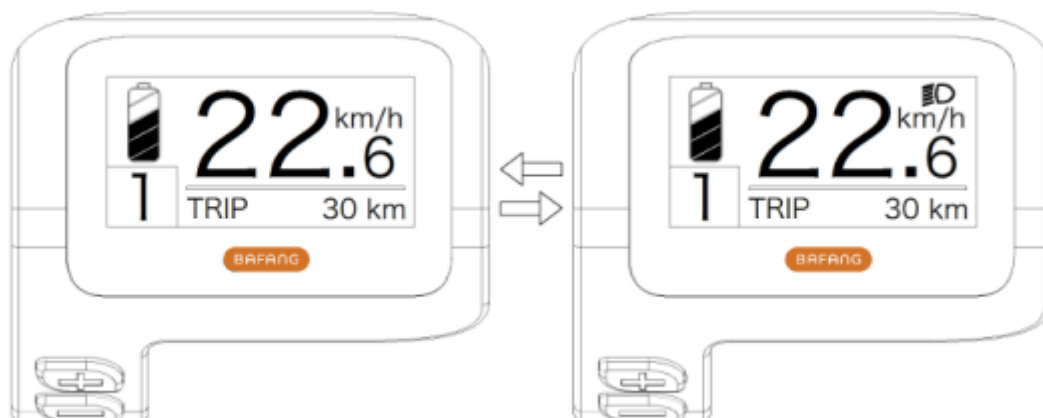

- **Der Schiebehilfe-Modus**

Halten Sie die Taste "-" gedrückt, das Display zeigt das Symbol an  und das Fahrrad wechselt mit einer Geschwindigkeit von 6 km/h in den Gehhilfemodus. Lassen Sie die Taste "-" los, das Symbol verschwindet aus dem Display und das Fahrrad beendet den Gehhilfemodus.



- **Funktionsanzeigen der verschiedenen Modi**

Das Standardmenü ist "TRIP" (einfache Strecke) und kann abwechselnd als "TRIP" (einfache Strecke) → "ODO" (Gesamtstrecke) → "MAX" (Höchstgeschwindigkeit) → "AVG" (Durchschnittsgeschwindigkeit) → "RANGE" (verbleibende Strecke) → "CALORIES/CAL" (KCal) → "POWER" (Ausgangsleistung) → "TIME" (Fahrzeit) → "TRIP" (einfache Strecke) umgeschaltet werden.

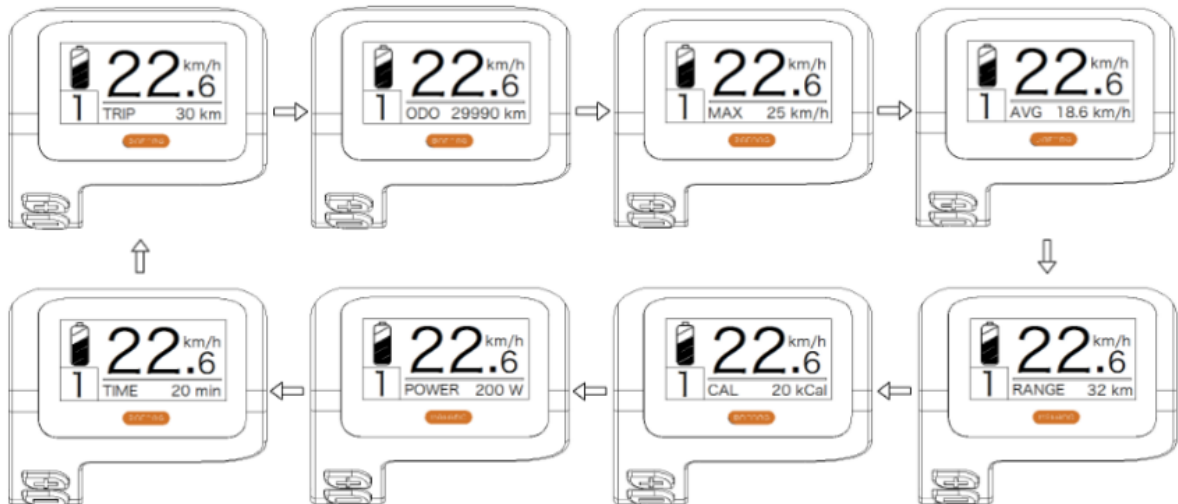

- **Anzeige des Batterieladestatus**

75%-100%

Batterieladeleitungen	Zustand der Ladung	Diagramm-Symbol
5	75%-100%	
4	50%-75%	
3	30%-50%	
2	10%-30%	
1	5%-10%	
	<5%	

- **FUNKTIONSEINSTELLUNG**

Halten Sie die Tasten "+" und "-" gleichzeitig gedrückt, um das Menü ("Anzeigeeinstellung", "Informationen", "EXIT") aufzurufen.

Drücken Sie die Tasten "+" oder "-", um "Anzeigeeinstellung", "Information" oder "EXIT" auszuwählen, und drücken Sie dann zur Bestätigung kurz die "Power"-Taste.



Schermata impostazione funzioni

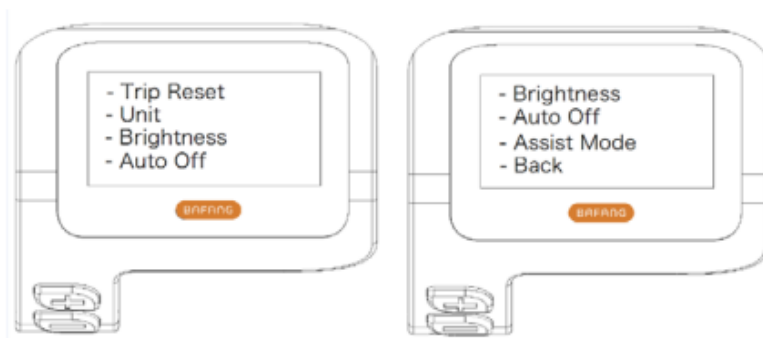

Schermata "Impostazione Display"

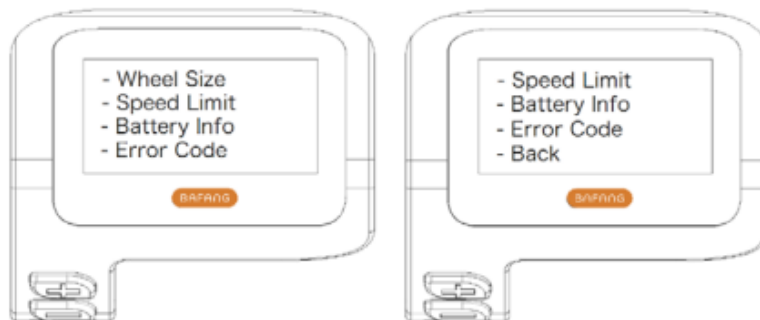

Schermata "Informazioni"

1) Display-Einstellung

- Zurücksetzen des Kilometerstandes einer einzelnen Fahrt

Rufen Sie das Menü "Anzeigeeinstellung" auf und drücken Sie kurz die Tasten "+" oder "-", um "TRIP Reset" auszuwählen, und drücken Sie kurz die "Power"-Taste.

Drücken Sie danach kurz die Tasten "+" oder "-", um "NO"/"YES" auszuwählen ("YES" bedeutet Zurücksetzen, "NO" bedeutet kein Zurücksetzen).

Drücken Sie kurz die "Power"-Taste, um die Einstellung zu speichern und zum "TRIP Reset" zurückzukehren.

Halten Sie "+" und "-" gleichzeitig gedrückt, um zu speichern und zum Startbildschirm zurückzukehren, oder wählen Sie "BACK" → "EXIT", um zum Startbildschirm zurückzukehren (Hinweis: Halten Sie nach der Einstellung die Tasten "+" und "-" gleichzeitig gedrückt, um die Einstellung zu speichern und zum Startbildschirm zurückzukehren).

Wenn Sie die Entfernung einer einzelnen Fahrt zurücksetzen, setzen Sie gleichzeitig auch die Fahrzeit, die Durchschnittsgeschwindigkeit und die Höchstgeschwindigkeit zurück.



- Änderung der Maßeinheiten zwischen metrisch und imperial

Rufen Sie das Menü "Anzeigeeinstellung" auf und drücken Sie kurz die Tasten "+" oder "-", um "Unit" auszuwählen, und drücken Sie dann zur Bestätigung kurz die "Power"-Taste.

Drücken Sie kurz die Tasten "+" oder "-", um "Metrisch" / "Imperial" auszuwählen, und drücken Sie dann kurz die "Power"-Taste, um die Einstellung zu speichern und zu "Einheit" zurückzukehren.

Halten Sie die Tasten "+" und "-" gleichzeitig gedrückt, um den Startbildschirm zu verlassen, oder wählen Sie "BACK" → "EXIT", um den Startbildschirm zu verlassen. (Hinweis: Wenn Sie das metrische System auswählen, sind alle Informationen metrisch; wenn Sie das imperiale System auswählen,

werden alle Informationen im imperialen Format angezeigt.)



- Einstellung der Hintergrundbeleuchtung

Rufen Sie den Bildschirm "Anzeigeeinstellungen" auf und drücken Sie kurz die Tasten "+" oder "-", um "Helligkeit" auszuwählen, und drücken Sie dann zur Bestätigung kurz die Ein- / Aus-Taste.

Drücken Sie kurz die Tasten "+" oder "-", um "100%"/"75%"/"50%"/"30%"/"10%" auszuwählen.

Drücken Sie nach der Auswahl kurz die "Power"-Taste, um die Einstellung zu speichern und zum Bildschirm "Helligkeit" zurückzukehren.

Halten Sie die Tasten "+" und "-" gleichzeitig gedrückt, um zum Startbildschirm zurückzukehren, oder wählen Sie "BACK" → "EXIT", um zum Startbildschirm zurückzukehren.

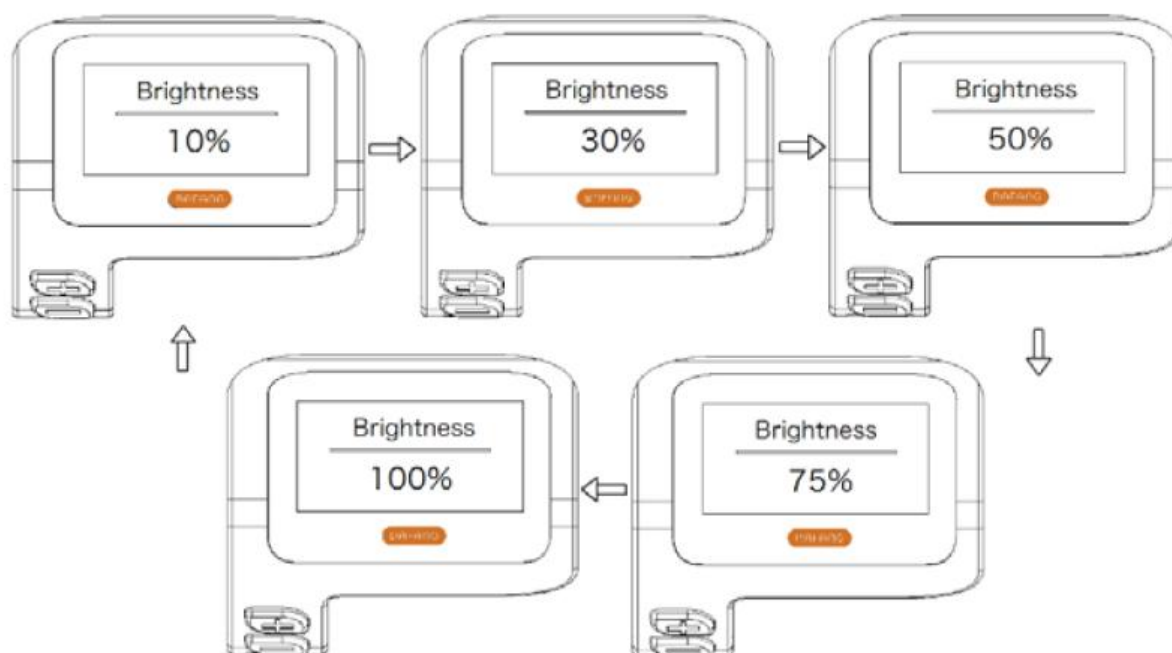

- Einstellen der "Auto-Off"-Zeit

Rufen Sie den Bildschirm "Anzeigeeinstellungen" auf und drücken Sie kurz die Tasten "+" oder "-", um "Auto Off" auszuwählen, und drücken Sie dann kurz die "Power"-Taste, um Ihre Auswahl zu bestätigen. Drücken Sie kurz die Tasten "+" oder "-", um "OFF" / "9" / "8" / "7" / "6" / "5" / "4" / "3" / "2" / "1" auszuwählen.

Drücken Sie nach der Auswahl kurz die "Power"-Taste, um die Einstellung zu speichern und zum Bildschirm "Auto Off" zurückzukehren.

Halten Sie die Tasten "+" und "-" gleichzeitig gedrückt, um zum Startbildschirm zurückzukehren, oder wählen Sie "BACK" → "EXIT", um zum Startbildschirm zurückzukehren.



- Einstellen des elektrischen Unterstützungsmodus

Rufen Sie den Bildschirm "Anzeigeeinstellung" auf und drücken Sie kurz die Tasten "+" oder "-", um "Unterstützungsmodus" auszuwählen, und drücken Sie dann kurz die "Power"-Taste, um die Einstellung zu bestätigen. Drücken Sie nach der Einstellung kurz "+" oder "-", um "3"/"5"/"9" auszuwählen, und drücken Sie dann kurz die "Power"-Taste, um die Einstellung zu speichern und in den "Assist"-Modus zurückzukehren. Halten Sie die Tasten "+" und "-" gedrückt, um zum Startbildschirm zurückzukehren, oder wählen Sie "BACK" → "EXIT", um zum Startbildschirm zurückzukehren.

Die Standardebene für die Anzeige ist Ebene 5.



DEFINIEREN DES FEHLERCODES

Wenn ein Fehler erkannt wird, wird das Symbol angezeigt .

Überprüfen Sie die Controller-Verbindung

Code	Verursachen	Mögliche Lösung
"04"	Heruntergebrochen bis zum Gaspedal	<p>1. Vergewissern Sie sich, dass die Klemme und das Kabel des Gaspedals sind nicht beschädigt und korrekt angeschlossen.</p> <p>2. Ziehen Sie das Gaspedal ab und stecken Sie es wieder ein, falls noch nicht.</p> <p>Es funktioniert, ersetzen Sie den Beschleuniger .</p>
"05"	Das Gaspedal kehrte nicht in die richtige Position zurück	<p>Stellen Sie sicher, dass die Klemme des Beschleunigers angeschlossen ist richtig. Wenn das Problem dadurch nicht behoben wird, Ändern Sie die Beschleuniger.</p>
"07"	Überspannungsschutz	<p>1. Entfernen Sie die Batterie und setzen Sie sie wieder ein, um das Problem zu testen.</p> <p>2. Aktualisieren Sie mit dem BESST-Tool den Regler.</p> <p>3. Tauschen Sie die Batterie aus, um das Problem zu lösen.</p>
"08"	Fehlersignal Hall-Sensor	<p>1. Prüfen Sie, ob alle Motorklemmen richtig angeschlossen sind.</p> <p>2. Wenn das Problem weiterhin besteht, tauschen Sie den Motor aus.</p>
"09"	Fehler in den Motorphasen	Ersetzen Sie den Motor.
"10"	Die Temperatur im Motor von Pedelec hat seinen Höhepunkt erreicht Schutzwert	<p>1. Schalten Sie das System aus und lassen Sie das Pedelec kühl.</p> <p>2. Wenn das Problem weiterhin besteht, ersetzen Sie den Motor .</p>
"11"	Fehler beim Motortemperatursensor	Tauschen Sie den Motor aus.

"12"	Sensorfehler von der Reglertemperatur .	Tauschen Sie den Regler aus oder wenden Sie sich an Ihren Lieferanten.
"13"	Fehler des Temperatursensors in der Batterie .	<ol style="list-style-type: none"> 1. Überprüfen Sie, ob alle Klemmen von den Trommeln sie richtig mit dem Motor verbunden sind. 2. Wenn das Problem weiterhin besteht, tauschen Sie die Batterie aus.
"14"	Die Schutztemperatur Im Inneren des Reglers befindet sich den maximalen Wert von Schutz.	<ol style="list-style-type: none"> 1. Lassen Sie das Pedelec abkühlen und starten Sie das System neu. 2. Wenn das Problem weiterhin besteht, tauschen Sie den Regler aus oder wenden Sie sich an Ihren Reglerlieferanten.
" 15"	Fehler mit dem Temperatursensor im Regler .	<ol style="list-style-type: none"> 1. Lassen Sie das Pedelec abkühlen und starten Sie das System neu. 2. Wenn das Problem weiterhin besteht, ersetzen Sie den Regler oder wenden Sie sich an Ihren Lieferanten.
"21"	Fehler beim Geschwindigkeitssensor	<ol style="list-style-type: none"> 1. Starten Sie Ihr System neu 2. Prüfen Sie, ob der an der Speiche befestigte Magnet mit dem Geschwindigkeitssensor ausgerichtet ist und der Abstand _ zwischen 10 mm und 20 mm liegt. 3. Prüfen Sie, ob die Klemme des Geschwindigkeitssensors richtig angeschlossen . 4. Verbinden Sie das Pedelec mit dem BESST, um zu prüfen, ob ein Signal vom Geschwindigkeitssensor vorhanden ist. 5. Aktualisieren Sie mit dem BESST-Tool den Controller, um zu sehen, ob das Problem behoben ist. 6. Wechseln Sie den Geschwindigkeitssensor, um zu sehen, ob das Problem behoben ist. Wenn das Problem weiterhin besteht,

		<p>tauschen Sie den Regler aus oder wenden Sie sich an den Lieferanten.</p>
<p>"25"</p>	<p>Fehler beim Drehmomentsignal</p>	<p>1. Überprüfen Sie, ob alle Verbindungen korrekt sind - Geist ausgeführt .</p> <p>2. Verbinden Sie das Pedelec mit dem BESST-System, um zu sehen, ob dieses das Paar lesen kann.</p> <p>3. Aktualisieren Sie mit dem BESST-Tool die olator, um zu sehen, ob das Problem gelöst ist, falls erforderlich</p> <p>Andernfalls tauschen Sie den Drehmomentsensor aus oder wenden Sie sich an Ihren Lieferanten.</p>
<p>"26"</p>	<p>Das Drehzahlsignal des Drehmomentsensors weist einen Fehler auf</p>	<p>1. Überprüfen Sie, ob alle Verbindungen gut ausgeführt werden</p> <p>2. Verbinden Sie das Pedelec mit dem BESST-System, um zu sehen, ob dieses das Geschwindigkeitsschild lesen kann.</p> <p>3. Wechseln Sie den Drehregler, um das Problem zu beheben.</p> <p>4. Aktualisieren Sie mit dem BESST-Tool den Regler, um zu sehen, ob das Problem behoben ist, ersetzen Sie im Gegenteil den Drehmomentsensor oder wenden Sie sich an Ihren Lieferanten.</p>
<p>"27"</p>	<p>Überstrom Im Regler.</p>	<p>Aktualisieren Sie mit dem BESST-Tool den Regler . Wenn das Problem weiterhin besteht, ändert sich der Regler oder wenden Sie sich an Ihren Lieferanten.</p>
<p>" 30"</p>	<p>Kommunikationsprobleme</p>	<p>1. Überprüfen Sie, ob alle Pedelec-Verbindungen korrekt ausgeführt werden.</p> <p>2. Führen Sie mit dem BESST-Tool einen Diagnosetest durch, um zu versuchen, das Problem zu lokalisieren.</p>

		<p>3. Ändern Sie die Ansicht, um zu sehen, ob das Problem behoben wurde</p> <p>4. Tauschen Sie das EB-BUS-Kabel aus, um zu sehen, ob das Problem behoben ist.</p> <p>5. Aktualisieren Sie die Controller-Software mit dem BESST-Tool erneut. Wenn das Problem weiterhin besteht, wechseln Sie den Controller oder wenden Sie sich an Ihren Lieferanten.</p>
"33"	<p>Das Bremssignal hat einen Fehler (wenn es sich um montierte Bremssensoren handelt)</p>	<p>1. Überprüfen Sie, ob alle Klemmen sie richtig mit den Bremsen verbunden sind .</p> <p>2. Wechseln Sie die Bremsen, um zu sehen, ob das Problem behoben wurde</p> <p>3. Wenn das Problem weiterhin besteht, wechseln Sie den Regler oder wenden Sie sich an den Lieferanten.</p>
"35"	<p>Der Messkreis für 15V Es hat einen Fehler .</p>	<p>Aktualisieren Sie den Regler mit dem BESST-Tool , um zu sehen, ob das Problem behoben ist. Nur für den Fall, dass das Gegenteil ist, Wechseln Sie den Regler oder wenden Sie sich an Ihren Lieferanten.</p>
"36"	<p>Die Detektionsschaltung an der Tastatur hat einen Fehler .</p>	<p>Aktualisieren Sie den Regler mit dem BESST-Tool , um zu sehen, ob das Problem behoben ist. Nur für den Fall, dass das Gegenteil ist, Wechseln Sie den Regler oder wenden Sie sich an Ihren Lieferanten.</p>
"37"	<p>Die WDT-Schaltung ist defekt.</p>	<p>Aktualisieren Sie den Regler mit dem BESST-Tool , um zu sehen, ob das Problem behoben ist. Nur für den Fall, dass das Gegenteil der Fall ist, Wechseln Sie den Regler oder wenden Sie sich an Ihren Lieferanten.</p>

"41"	Die Gesamtspannung der Trommeln Es ist zu viel High.	Tauschen Sie die Batterie aus.
"42"	Die Gesamtspannung der Trommeln Es ist zu viel Tief.	Laden Sie den Akku auf. Wenn das Problem weiterhin besteht, tauschen Sie die Batterie aus.
"43"	Die Gesamtleistung aus den Zellen von der Batterie ist zu viel hoch.	Tauschen Sie die Batterie aus.
"44"	Die Spannung aus der einzelnen Zelle beträgt zu hoch.	Tauschen Sie die Batterie aus.
"45"	Die Temperatur der Batterie beträgt zu hoch.	Lassen Sie das Pedelec abkühlen. Wenn das Problem weiterhin besteht, tauschen Sie die Batterie aus.
"46"	Die Temperatur der Batterie beträgt zu niedrig.	Bringen Sie den Akku auf Temperaturumgebung. Wenn das Problem weiterhin besteht, tauschen Sie die Batterie aus.
"47"	Der SOC der Batterie ist zu hoch.	Tauschen Sie die Batterie aus.
"48"	Der SOC der Batterie ist zu niedrig.	Tauschen Sie die Batterie aus.
"61"	Erkennung eines Fehlers durch das Schalten.	1. Vergewissern Sie sich, dass der Schalthebel nicht blockiert ist. 2. Setzen Sie den Schalthebel wieder ein.
"62"	Die Schaltwerkselektronik aufschließen	Tauschen Sie den Umwerfer aus.
"71"	Die Schlosselektronik ist gesperrt.	1. Aktualisieren Sie mit dem BESST-Tool das Zifferblatt, um zu sehen, ob das Problem behoben ist.

2. Tauschen Sie das Zifferblatt aus, wenn das Problem weiterhin besteht

Tauschen Sie die Schlosselektronik aus.

Akku

Akkuladezustandsanzeige

Um den Ladezustand zu erfahren, halten Sie die Ladetaste über dem Akku gedrückt. Bitte beachten Sie, dass die Lade-LED auch bei ausgeschaltetem Akku funktionsfähig bleibt (siehe unten).



ZEIGEN	LADEZUSTAND
BLAU	100%
VERT	75%
ROT	50%
Blinkende LED	< 25 % müssen aufgeladen werden

Batterieinstallation und -verwendung

Beim E-Bike befindet sich der Akku am Unterrohr des Rahmens (der Akku ist direkt mit der Controller-Box verbunden, die sich unter dem Akku befindet).

Heben Sie den Akku über das Unterrohr des Rahmens, richten Sie die Position der Batterieschieber aus, legen Sie dann den Batteriekasten in den Steckplatz, stellen Sie sicher, dass er fest sitzt, und verriegeln Sie ihn dann sicher. Befestigen Sie den Akku fest und verriegeln Sie den Akku mit dem Schieber mit dem Schraubenschlüssel. (Abb. 3.1~3.3)



Stecken Sie den Schlüssel von der Ausgangsposition bei 12 Uhr (wo die Batterie gesperrt ist) in den Schlüsselschlitz, drücken Sie ihn und drehen Sie ihn im Uhrzeigersinn in die 6-Uhr-Position, um ihn zu entriegeln. Kehren Sie den gleichen Vorgang um, um den Akku wieder zu verriegeln.



Achten Sie darauf, den Schlüssel zu entfernen und sicher aufzubewahren, nachdem Sie den Akku aus der Halterung genommen haben!

Verwendung des Akkuladegerät

Bevor Sie den Akku aufladen, lesen Sie bitte die Bedienungsanleitung und das Ladegeräthandbuch, falls diese mit dem Fahrrad geliefert werden. Bitte beachten Sie auch beim Ladegerät folgende Punkte:

- Beachten Sie die Anweisungen auf dem Etikett des Ladegeräts.
- Benutzen Sie dieses Ladegerät nicht in der Nähe von explosiven Gasen oder ätzenden Substanzen.
- Schütteln Sie das Ladegerät nicht, setzen Sie es keinen Stößen aus und lassen Sie es  nicht fallen.
- Schützen Sie das Ladegerät bei Verwendung in Innenräumen stets vor Regen und Feuchtigkeit.
- Die Temperaturtoleranz dieses Ladegeräts liegt zwischen 0 und +40 °C.
- Es ist verboten, das Ladegerät zu zerlegen; Überlassen Sie das Gerät im Falle von Problemen einem qualifizierten Reparaturbetrieb.
- Um Ausfälle zu vermeiden, verwenden Sie ausschließlich das mit dem Elektrofahrrad mitgelieferte Ladegerät. Beachten Sie, dass die Nichteinhaltung dieser Verpflichtung zum Erlöschen der Garantie führt.
- Beim Laden sollten Akku und Ladegerät mindestens 10 cm von der Wand entfernt sein und sich an einem trockenen und belüfteten Ort befinden. Bringen Sie während des Gebrauchs keine Gegenstände in direkten Kontakt mit dem Ladegerät.
- Berühren Sie das Ladegerät während des Ladevorgangs nicht zu lange (Gefahr oberflächlicher Verbrennungen).
- Stellen Sie das Ladegerät an einem stabilen Ort auf.
- Decken Sie das Ladegerät nicht ab, da es sonst während des Ladevorgangs zu einer Überhitzung kommen kann.
- Tauchen Sie das Produkt nicht ein.
- Vermeiden Sie beim Aufladen des Akkus jeglichen Kontakt mit Wasser. Berühren Sie das Ladegerät nicht mit nassen Händen.
- Benutzen Sie das Ladegerät nicht mit beschädigten Netzkabeln oder Steckern. Stellen Sie sicher, dass der Stecker des Ladegeräts ordnungsgemäß mit dem Ladefach verbunden ist.
- Schließen Sie die Ladekontakte nicht mit einem Metallgegenstand kurz.
- Trennen Sie die Stromversorgung, bevor Sie die Kabel in die Batterie einführen oder abklemmen.
- Dieses Batterieladegerät wurde zum Laden von Lithiumbatterien entwickelt. Laden Sie nicht den falschen Akkutyp. Verwenden Sie es nicht mit einer nicht wiederaufladbaren Batterie.
- Das Gerät dürfen sein von volljährigen Kindern verwendet werden mindestens 8 Jahre und von Personen Das Sie besitzen Kapazität körperlich , sensorisch oder geistig eingeschränkter oder mangelnder Erfahrung oder Wissen , wenn sie (oder sie) vorhanden sind korrekt beaufsichtigt werden (e) oder wenn sie es sind bleiben Erträge Kenntnis der Gebrauchsanweisung Betreiben Sie das Gerät in völliger Sicherheit und kennen Sie die Risiken Potenzial Ich bin Zustände illustriert Kinder müssen das nicht spielen mit das Gerät. Die Reinigung und Wartung durch des Benutzers darf nicht erfolgen sein von unbeaufsichtigten Kindern durchgeführt werden .
- Es ist notwendig Beaufsichtigen Sie Kinder , um sicherzugehen dass sie nicht spielen mit das Gerät

-
- Außerhalb der Reichweite von Kindern aufbewahren, dieses Produkt ist kein Spielzeug.
 - Das externe Flexkabel dieses Produkts kann nicht ersetzt werden; Wenn das Kabel beschädigt ist, empfiehlt es sich, es zu entsorgen.
 - Geben Sie das Produkt am Ende seiner Lebensdauer an eine Abfallentsorgungsstelle ab.



Ladevorgang

Wenn ein Griff des Strom vorhanden ist Nachbar Bei der Fahrrad , es ist möglich Laden Sie den Akku auf direkt auf der Fahrrad , ohne es abzunehmen . Die Ladebuchse ist mit einer Kunststoffkappe abgedeckt . Öffnen Sie diese einfach , um den Akku aufzuladen direkt.

Die Entfernung von dem Schlagzeug dürfen sich dort als nützlich erweisen, wo dies nicht möglich ist Ihr Fahrrad verstauen oder wenn Sie sich nicht in der Nähe einer Steckdose befinden .



Hinweis: Der Akku muss an einem belüfteten Ort aufgeladen werden.

Bitte laden Sie den Fahrradakku auf, indem Sie diese Anweisungen befolgen:

- Der Akku kann über eine normale Steckdose aufgeladen werden. Eine Betätigung des Schalters ist nicht erforderlich.
- Stecken Sie den Stecker des Ladegeräts in den Akku und stecken Sie das Netzkabel des Ladegeräts in eine nahegelegene Steckdose.
- Während des Ladevorgangs leuchtet die LED am Ladegerät rot, wenn es ordnungsgemäß funktioniert. Wenn es grün wird, bedeutet dies, dass der Akku aufgeladen wurde.
- Um den Ladevorgang abzuschließen, müssen Sie den Netzstecker und dann den mit der Batterie verbundenen Stecker abziehen. Schließen Sie abschließend den Deckel des Batteriefachs.

Autonomie von dem Schlagzeug

Dieses Elektrofahrzeug ist mit einem hochwertigen Li-Ionen- Akku ausgestattet. Li-Ionen- Akkus verfügen über eine Aufladung ohne Memory-Effekt und einen weiten Toleranzbereich von -10 bis +40 °C.

Um eine maximale Batterielebensdauer zu gewährleisten und sie vor Ausfällen zu schützen, befolgen Sie bitte die nachstehenden Nutzungs- und Wartungsanweisungen.

Wartung von dem Schlagzeug

Es wird empfohlen, den Akku nach dem Aufladen 20 bis 30 Minuten ruhen zu lassen, bevor Sie ihn verwenden.

Die Akkulaufzeit hängt von verschiedenen Nutzungsfaktoren ab:

- Die Wahl der Unterstützungsmodalität
- Das Gewicht des Radfahrers
- Die Höhe der Straße
- Reifendruck
- Der Wind
- Die Tretkraft
- Der Beginn und die Häufigkeit von Pausen, Die Außentemperatur

Warnungen und Vorsichtsmaßnahmen

Es wird empfohlen, die Akkus regelmäßig oder nach jedem Gebrauch aufzuladen. Bei diesen Akkus gibt es keinen Memory-Effekt. Um die Lebensdauer zu maximieren, empfehlen wir:

- Vermeiden Sie heiße Umgebungen (ideale Ladetemperatur 20°C)
- Lassen Sie den Akku nach der Fahrt 30 Minuten lang abkühlen

Vorsichtsmaßnahmen für die Verwendung:



- Verwenden Sie den Akku nur für dieses Fahrrad.
- Verwenden Sie zum Laden des Akkus ausschließlich das mitgelieferte Ladegerät.
- Laden Sie den Akku nur an einem gut belüfteten Ort auf.
- Setzen Sie den Akku keinen Wärmequellen aus und laden Sie ihn nicht in der Sonne.
- Zerlegen oder modifizieren Sie das Gehäuse und den im Gehäuse enthaltenen Akku nicht.
- Verbinden Sie die (+) und (-) Pole der Batterie nicht mit einem Metallgegenstand.
- Verschütten Sie keine Flüssigkeit auf der Batterie.
- Benutzen Sie keinen beschädigten Akku.
- Laden Sie den Akku nicht weiter auf, wenn der Ladevorgang nach Ablauf der theoretischen Ladezeit nicht abgeschlossen ist.
- Verwenden Sie den Akku nicht, wenn er einen seltsamen Geruch verströmt, ungewöhnlich warm wird oder der Verdacht besteht, dass er abnormal ist.
- Lassen Sie die Batterie nicht in der Reichweite von Kindern.
- Laden Sie den Akku vor einer längeren Lagerung auf und führen Sie den gleichen Vorgang nach der Lagerung durch.

Batterielebensdauer



Die Akkuleistung kann durch Abnutzung nach vielen Aufladungen beeinträchtigt werden. Dies hängt davon ab, wie das Fahrrad mit Tretunterstützung verwendet wird.

Bringen Sie gebrauchte Batterien zu Ihrem Geschäft oder zu spezialisierten Entsorgungsstellen. Werfen Sie entladene Batterien auf keinen Fall in die Natur.

Wartung von dem Schlagzeug

Um maximale zu gewährleisten Lebensdauer der Batterie und schützen Sie sie vor Ausfällen, ja Bitte folgen Sie den folgenden Anweisungen: Anweisungen von Nutzung und Wartung:

Wenn Sie bemerken, dass der Ladevorgang sinkt der Akku auf 10 % muss sein bald wieder aufgeladen



EMPFEHLUNG: Wenn das Fahrrad über einen bestimmten Zeitraum nicht häufig genutzt wird, sollte es jeden Monat aufgeladen werden. Das Batteriegehäuse muss an einem trockenen, sicheren Ort bei einer Temperatur zwischen 5° und 35°C gelagert werden.

Ich benachrichtige:

- Die Batterielebensdauer kann sich bei längerer Lagerung ohne regelmäßiges Aufladen wie oben erwähnt verkürzen.
- Verwenden Sie kein Metall, um zwei Batteriepole direkt zu verbinden, da dies zu einem Kurzschluss führen kann.
- Platzieren Sie die Batterie niemals in der Nähe eines Kamins oder einer anderen Wärmequelle.
- Schütteln Sie den Akku nicht, vermeiden Sie Stöße und Stürze.
- Wenn der Akku aus dem Fahrrad entfernt wird, bewahren Sie ihn außerhalb der Reichweite von Kindern auf, um Unfälle zu vermeiden.
- Es ist verboten, die Batterie zu öffnen.

Verwendung und Wartung des Elektromotors

Unsere Fahrräder mit Tretunterstützung sind so programmiert, dass die elektrische Unterstützung nach einer halben Pedalumdrehung startet.

Benutzen Sie das Fahrrad nicht an überschwemmten Orten oder bei Sturm. Tauchen Sie die elektrischen Komponenten nicht in Wasser, um Schäden zu vermeiden . Vermeiden Sie Stöße gegen den Motor, die ihn beschädigen könnten.

Wartung des Steuergerätes

Es ist sehr wichtig, den Controller entsprechend den folgenden Anweisungen zu pflegen:

- Schützen Sie den Controller vor eindringendem Wasser und tauchen Sie ihn niemals in Wasser ein.

Hinweise: Wenn Sie den Verdacht haben, dass Wasser in das Fach gelangt ist, schalten Sie den Akku sofort aus und fahren Sie ohne Hilfe fort. Ein Neustart ist möglich, sobald der Controller getrocknet ist.

- Schütteln Sie den Controller nicht und setzen Sie ihn keinen Stößen oder Stürzen aus.

Hinweis: Öffnen Sie nicht das Gehäuse des Controllers. Jeder Versuch, das Gehäuse des Controllers zu öffnen, es zu verändern oder anzupassen, führt zum Erlöschen der Garantie. Bitte beauftragen Sie Ihren Händler oder Fachmann mit der Durchführung der Reparaturen.



Jede Änderung der Parameter des elektrischen Managementsystems, insbesondere die Änderung der Geschwindigkeitsbegrenzung, ist ausdrücklich verboten und führt zum Erlöschen der Fahrradgarantie.

Hauptdatenblatt

Maximalgewicht: Radfahrer + Ladung + Fahrrad		130kg
Höchstgeschwindigkeit mit Unterstützung		25 km/h
Autonomie		Ca. 50 - 80 km
Motorisierung	Leistung maximal	250 W – 32 Nm
	Stromspannung	36V
	Maximaler Lärm während die Verwendung	< 70 dB
Schlagzeug	Kerl	Lithium- Ionen
	Stromspannung	36V
	Kapazität	12,8Ah
	Gewicht	3 kg
	Ladezeit	6-8 Std
	Anzahl der Zyklen	500 Zyklen
Ladegerät	Eingangsspannung	100–240 V
	Ausgangsspannung	36V
Gesamtgewicht des Fahrrads		25 kg
Fahrradgröße		28"
Reifen-/Radgröße		700x40
Benutzergröße		165 - 190

Nach dem Verkauf

Komponenten Verschleiß unterliegen

Die verschiedenen Verschleißteile sind Standardartikel. Ersetzen Sie verschlissene und/oder auszutauschende Teile immer durch identische Komponenten, die auf dem Markt oder bei Ihrem Händler erhältlich sind.

Grundlegende Fehlerbehebung

Versuchen Sie es nicht Zu Auf eine Komponente zugreifen oder diese reparieren elektrisch autonom . Kontaktieren Sie den Spezialisten mehr Nachbarn zur Inspektion durch eine qualifizierte Person .

Folgendes Information sie sind mit Absicht informativ und sie sind es nicht Anweisungen Das Sie dienen Zu den Radfahrer unterstützen bei Reparaturen . Beliebige Reparaturablauf genannt muss sein von einem Fachmann erledigt kompetent , kenntnisreich des Experte für Sicherheitsfragen und Wartung elektrisch .

Beschreibung des Problems	Mögliche Ursachen	Auflösung
Nach dem Einschalten des Akkus unterstützt der Motor das Treten nicht.	<ol style="list-style-type: none"> 1) Das Motorkabel (abgedichtete Verbindungsstelle) ist falsch angeschlossen 2) Der Bremshebel kehrte nicht ordnungsgemäß in die Normalposition zurück, wodurch der Schalter ausgeschaltet wurde. 3) Die Batteriesicherung ist durchgebrannt 4) Der Geschwindigkeitssensor ist zu weit von der Magnetscheibe auf der BB-Achse entfernt 5) Die Verbindung zwischen Sensor und Controller ist nicht zustande gekommen oder es liegt ein Fehlkontakt vor. 	<p>Überprüfen Sie zunächst, ob der Akku geladen ist. Wenn nicht, laden Sie es neu.</p> <ol style="list-style-type: none"> 1) Überprüfen Sie, dass die Verbindung keine Probleme aufweist 2) Bringen Sie den Bremshebel vorsichtig in seine normale Position zurück, ohne zu bremsen 3) Öffnen Sie den oberen Teil des Batterieblocks und überprüfen Sie den Zustand der Sicherung. Wenn es geschmolzen ist, wenden Sie sich an Ihren Händler oder einen autorisierten Fachmann, um es auszutauschen. 4) Stellen Sie den Abstand zwischen Sensor und Magnetband so ein, dass er 3 mm nicht überschreitet. 5) Stellen Sie sicher, dass Controller und Sensor richtig angeschlossen sind.
Die Akkulaufzeit nimmt ab (Hinweis: Die Batterieleistung hängt direkt vom Gewicht des Radfahrers, des Gepäcks, der Windstärke, der Straßenart und dem ständigen Bremsen ab.)	<ol style="list-style-type: none"> 1) Die Ladezeit reicht nicht aus 2) Die Umgebungstemperatur ist zu niedrig und beeinträchtigt den Batteriebetrieb 3) Hügel oder Gegenwind sind häufig und die Straßen sind in schlechtem Zustand 4) Der Reifendruck reicht nicht aus (erneut aufpumpen) 5) Häufiges Herunterfahren und Neustarten 6) Der Akku wurde längere Zeit ohne Aufladen gelagert. 	<ol style="list-style-type: none"> 1) Bitte laden Sie den Akku gemäß den Anweisungen (Kapitel 7.3) auf. 2) Im Winter oder bei Temperaturen unter 0°C muss die Batterie im Innenbereich gelagert werden 3) Dies ist eine normale Ursache und das Problem wird behoben, wenn sich die Bedingungen verbessern 4) Pumpen Sie die Reifen auf einen Druck von 3,1 bar auf 5) Das Problem wird durch eine Verbesserung der Nutzungsbedingungen gelöst 6) Führen Sie eine regelmäßige Aufladung gemäß der Bedienungsanleitung durch. Wenn Sie das Problem nicht lösen

		können, wenden Sie sich an Ihren Händler oder einen qualifizierten Fachmann.
Nach dem Anschließen des Ladegeräts leuchten die Lade-LEDs nicht.	<ol style="list-style-type: none"> 1) Problem mit der Steckdose 2) Falscher Kontakt zwischen der Eingangsbuchse des Batterieladegeräts und der Steckdose. 3) Die Temperatur ist zu niedrig. 	<ol style="list-style-type: none"> 1) Überprüfen und reparieren Sie die Steckdose 2) Überprüfen Sie die Steckdose und stecken Sie sie vollständig ein 3) Führen Sie den internen Ladevorgang durch <p>Wenn die oben genannten Lösungen keine Wirkung zeigen, wenden Sie sich bitte an Ihren Händler oder einen qualifizierten Fachmann.</p>
Nach einer Ladezeit von mehr als 4/5 Stunden leuchtet die Lade-LED immer noch rot. (Hinweis: Es ist sehr wichtig, den Akku gemäß den Anweisungen aufzuladen, um eine Beschädigung des Materials zu vermeiden.)	<ol style="list-style-type: none"> 1) Die Umgebungstemperatur beträgt mindestens 40 °C 2) die Umgebungstemperatur ist gleich oder niedriger als 0 °C 3) Das Fahrrad wurde nach dem Gebrauch nicht aufgeladen, wodurch es übermäßig entladen wurde 4) Die Ausgangsspannung ist zu niedrig, um die Batterie aufladen zu können. 	<ol style="list-style-type: none"> 1) Laden Sie den Akku bei einer Temperatur unter 40 °C und gemäß den Anweisungen auf 2) Laden Sie den Akku in Innenräumen und gemäß den Anweisungen auf 3) Warten Sie den Akku ordnungsgemäß, um zu verhindern, dass er zu lange aufgeladen wird 4) Nicht bei einer Spannung unter 100 V aufladen. <p>Wenn die oben genannten Lösungen keine Wirkung zeigen, wenden Sie sich bitte an Ihren Händler oder einen qualifizierten Fachmann</p>
<u>LCD Bildschirm:</u> Die Geschwindigkeit wird nicht auf dem LCD-Bildschirm angezeigt.	Die Magnetperle an der Radspeiche ist zu weit vom Sensor entfernt (hinter dem Rahmen oder der Vordergabel angebracht), sodass der Sensor kein Signal empfängt, wenn sich das Rad dreht.	Überprüfen Sie den Abstand zwischen der Magnetkugel und dem Sensor und stellen Sie sicher, dass er 5 mm nicht überschreitet.

Fehlerbehebung beim Ladegerät:

- Das rote Licht funktioniert beim Laden nicht: Überprüfen Sie, ob die Anschlüsse richtig angeschlossen sind. Prüfen Sie, ob die Normalspannung plötzlich überschritten wurde; In diesem Fall überprüfen Sie bitte das Ladegerät auf Reparatur. Wenn das oben Gesagte zutrifft, ist die Batterie definitiv defekt.
- Das rote Licht wird nicht grün: Schalten Sie den Strom aus, schließen Sie dann nach 5 Sekunden den Sektorstrom an und fahren Sie mit dem Laden fort. Lädt der Akku nicht mehr, ist er definitiv defekt.
- Das rosa Licht wird sofort grün: Überprüfen Sie, ob der Akku vollständig aufgeladen ist. Wenn nicht, ist der Akku oder das Ladegerät defekt.





Versione originale

Questa guida intende darti le informazioni necessarie per un corretto utilizzo, regolazione e manutenzione della tua bicicletta.

Si prega di leggere attentamente questa guida prima del primo utilizzo e di conservarla per tutto il tempo in cui si utilizza la bicicletta. Contiene importanti informazioni sulla sicurezza e sulla manutenzione.

È responsabilità dell'utente leggere questa guida prima di utilizzare il prodotto.

La mancata osservanza di queste istruzioni potrebbe comportare un uso scorretto della bicicletta o l'usura prematura di alcuni componenti, che potrebbe provocare una caduta e/o un incidente.

Se una parte originale risulta difettosa nella lavorazione durante il periodo di garanzia, ci impegniamo a sostituirla. Il periodo di garanzia per le biciclette a pedalata assistita è il seguente:

- Telaio e forcelle: 2 anni
- Componenti elettrici: 2 anni con cura e manutenzione adeguate
- Qualsiasi altro componente: 2 anni con cura e manutenzione adeguate

Per quanto riguarda la batteria, essa è garantita contro i difetti di fabbricazione per 6 mesi sulle parti consumabili (celle) e 24 mesi sulle parti elettriche, purché vengano rispettate le istruzioni per l'uso e la conservazione di seguito indicate:

- ✓ Non collegare direttamente il terminale positivo a quello negativo di questa batteria;
- ✓ Non collocare la batteria in un'area ad alta temperatura, non riscaldarla, non esporla al sole, non avvicinarla al fuoco e così via;
- ✓ Non immergere la batteria in acqua, sale, liquidi acidi o alcalini ed evitare di essere catturati dalla pioggia;
- ✓ Non smontare il pacco batteria senza la guida di un tecnico professionista;
- ✓ Conservare in condizioni ombreggiate, fresche e asciutte quando la batteria non viene utilizzata per un periodo di tempo piuttosto lungo e caricare completamente la batteria ogni mese;
- ✓ Si prega di caricare questa batteria, con l'esclusivo caricabatterie fornito con la bicicletta;
- ✓ Restituisci la batteria usata al tuo rivenditore.

Questa garanzia non include la manodopera e le spese di trasporto. La società non si assume alcuna responsabilità per danni consequenziali o speciali. Questa garanzia si applica solo all'acquirente al dettaglio originale che deve avere una prova di acquisto per convalidare qualsiasi reclamo. Questa garanzia si applica solo in caso di componenti difettosi e non copre gli effetti della normale usura, per uso a noleggio, per uso professionale, nessun danno causato da incidente, abuso, carichi eccessivi, negligenza, montaggio improprio, manutenzione impropria o aggiunta di qualsiasi articolo non conforme alla destinazione d'uso originale della bicicletta.

Nessuna bicicletta è destinata a durare per sempre e nessun reclamo sarà accettato se basato su danni causati da uso improprio, competizione, acrobazie, salti o altre attività simili. I reclami devono essere inviati tramite il rivenditore. I tuoi diritti non sono interessati.

La società si riserva il diritto di cambiare o modificare qualsiasi specifica senza preavviso. Tutte le informazioni e le specifiche contenute in questo documento sono corrette al momento della stampa.

È vietato modificare o manomettere il manuale fornito con la bicicletta.

La bici è certificata secondo gli standard di legge in vigore.

È assolutamente vietato modificare i parametri e le specifiche dei componenti elettrici/meccanici assemblati e le funzioni standard della bicicletta in quanto ciò comprometterebbe il buon funzionamento del veicolo e la sicurezza dell'utilizzatore stesso.

Nel caso in cui ciò avvenga, l'utente sarà pienamente responsabile per eventuali danni connessi.

Condizioni d'uso per questa bicicletta a pedalata assistita

Questa bicicletta a pedalata assistita è pensata per un uso urbano ed extraurbano, può essere utilizzata in città, su strada o su una superficie asfaltata dove le gomme sono sempre a contatto con il suolo. È dotato di una pedalata assistita elettrica che faciliterà tutti i tuoi spostamenti quotidiani, per andare più lontano e più a lungo. La tua bicicletta a pedalata assistita è una bicicletta per adulti per persone di età superiore ai 14 anni. Se la bicicletta è utilizzata da un bambino, i genitori devono sorvegliare e assicurarsi che l'utente sia in grado di utilizzare la bicicletta in sicurezza.

La bicicletta può essere utilizzata su terreni non asfaltati o danneggiati. È inoltre progettato per l'uso "off-road". Non è progettato per un uso competitivo. Il mancato rispetto di questa destinazione d'uso potrebbe causare cadute o incidenti e potrebbe deteriorare prematuramente e irrimediabilmente le condizioni della vostra bicicletta a pedalata assistita.

La tua bicicletta a pedalata assistita non è un motorino. Lo scopo dell'assistenza è fornire un complemento alla pedalata. Nel momento in cui inizi a pedalare, il motore si attiva e ti aiuta ad avanzare. L'assistenza varia in funzione della velocità della bicicletta, significativa all'avviamento, minore con l'avanzamento della bicicletta per poi spegnersi quando la bicicletta raggiunge i 25 km/h. L'assistenza viene disattivata non appena viene azionata una delle due leve del freno o la velocità supera i 25 km/h. Riprenderà automaticamente sotto i 23 km/h con la pedalata.

Deve essere sottoposta a corretta manutenzione secondo le istruzioni contenute in questa guida per l'utente.



ATTENZIONE: Come ogni componente meccanico, una bicicletta è soggetta a forti sollecitazioni e si usura. I diversi materiali e componenti possono reagire in modo diverso all'usura o all'invecchiamento. Se la vita utile prevista per un componente è stata superata, potrebbe rompersi improvvisamente, presentando un rischio di lesioni per il ciclista. Crepe, graffi e scolorimento nelle aree soggette a forti sollecitazioni indicano che il componente ha superato la sua vita utile e deve essere sostituito.

Raccomandazione: uso sicuro e protetto

Prima di utilizzare la bicicletta, assicurarsi che funzioni correttamente. Verificare in particolare i seguenti punti:

- La posizione è comoda
- I dadi, le viti, le leve di serraggio, i componenti serrati
- I freni funzionano correttamente
- Il raggio di movimento del manubrio è corretto, senza giochi eccessivi
- Le ruote non sono bloccate da nulla e i cuscinetti sono regolati correttamente
- Le ruote sono correttamente serrate e fissate al telaio/forcella
- I pneumatici sono in buone condizioni e la loro pressione è corretta
- Lo stato dei cerchioni delle ruote
- I pedali sono fissati saldamente
- La trasmissione è correttamente funzionante
- I riflettori sono posizionati correttamente.



RACCOMANDAZIONE: la tua bicicletta dovrebbe essere sottoposta a revisione da parte di un professionista ogni 6 mesi, al fine di accertare che funzioni correttamente e sia sicura da usare. È responsabilità dell'utente assicurarsi che tutti i componenti funzionino correttamente prima dell'uso.

Scegli un posto sicuro, lontano dal traffico, per familiarizzare con la tua nuova bicicletta. L'assistenza può essere attivata con forza, controllare che il manubrio sia dritto e che la strada sia libera.

Assicurati di essere in buona salute prima di salire sulla bicicletta.

In caso di condizioni meteorologiche insolite (pioggia, freddo, notte...), sii particolarmente vigile e adatta di conseguenza la tua velocità e le tue reazioni.

Quando si trasporta la bicicletta all'esterno del veicolo (portabiciclette, portapacchi...), si consiglia vivamente di rimuovere la batteria e conservarla in un luogo fresco.

L'utente deve rispettare i requisiti delle normative nazionali quando la bicicletta viene utilizzata su strade pubbliche (illuminazione e segnalazione per esempio).



AVVERTENZA: L'utente riconosce di essere responsabile per eventuali perdite, lesioni o danni causati dal mancato rispetto delle istruzioni di cui sopra e che ciò annullerà automaticamente la garanzia.



[www.sharpconsumer.com/
contact/](http://www.sharpconsumer.com/contact/)



[www.sharpconsumer.com/
support/](http://www.sharpconsumer.com/support/)



[www.sharpconsumer.com/
documents-of-conformity/](http://www.sharpconsumer.com/documents-of-conformity/)

Struttura delle biciclette ad assistenza elettrica

Struttura della BK-ED06E



- | | |
|----------------------------------|---|
| 1. Copertura e camera d'aria | 14. Collarino sella |
| 2. Cerchio | 15. Canotto sella |
| 3. Raggi | 16. Sella |
| 4. Mozzo anteriore | 17. Catena |
| 5. Forcella ammortizzata | 18. Display LCD |
| 6. Freno a disco anteriore | 19. Freno a disco posteriore |
| 7. Parafrangente anteriore | 20. Motore posteriore con cambio automatico integrato |
| 8. Manubrio e attacco manubrio | 21. Batteria |
| 9. Campanello | 22. Cavalletto |
| 10. Telaio | 23. Parafrangente posteriore |
| 11. Pedale | 24. Portapacchi posteriore |
| 12. Guarnitura | 25. Manopole e leva del freno |
| 13. Cavo del freno e del display | |

Primo utilizzo, regolazioni

Avvio degli elementi di sicurezza

Luci

Sono fornite delle luci, composte da due catadiottri (uno bianco incluso nel faro anteriore e uno rosso fissato sul parafango posteriore), un faro anteriore, una luce posteriore, due altri catadiottri arancioni posizionati tra i raggi delle ruote. La presenza degli pneumatici catarifrangenti permette di essere visti meglio lateralmente.

Il sistema di illuminazione è uno strumento di sicurezza della bicicletta e deve essere per forza presente su di essa. Verificare che il sistema di illuminazione funzioni correttamente prima di utilizzare la bicicletta per strada.

Fanale anteriore

Il fanale anteriore si attiva direttamente dal display. Vedere il capitolo "Display" nelle pagine seguenti.

Fanale posteriore

Il fanale posteriore si attiva direttamente dal display. Vedere il capitolo "Display" nelle pagine seguenti.

Campanello

Sul manubrio si trova un campanello. Questo permette di farsi sentire fino a 50 m.

Il campanello è uno strumento di sicurezza della bicicletta e deve essere per forza presente sul manubrio.

Uso del casco

Per un uso sicuro, si raccomanda fortemente l'uso del casco. Questo garantisce una diminuzione di traumi cranici in caso di caduta.



N.B.: L'uso del casco è obbligatorio per i bambini di meno di 14 anni, che questi siano i ciclisti o i passeggeri.

Per maggiori informazioni rivolgersi al proprio rivenditore.

Regolazione della sella e del manubrio

È importante regolare la bicicletta in base alla propria corporatura.

Sella

Aprire il sistema di blocco rapido (vedere il paragrafo “Pneumatici” per la metodologia d’uso del blocco rapido).

Durante la regolazione della sella nella sua posizione più bassa, ci si deve assicurare che questa non tocchi nessun componente della bicicletta come ad esempio il telaio. Allo stesso modo, non superare il punto di riferimento minimo di inserimento del reggisella. Questo punto di riferimento non deve mai essere visibile durante l’uso della bicicletta.

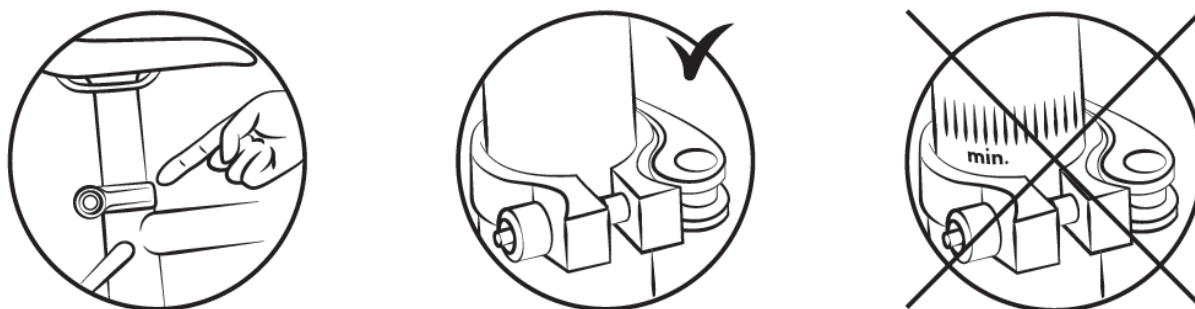

Per verificare l’altezza corretta della sella, bisogna sedersi con le gambe tese e il tallone poggiato sul pedale (fig. B). Mentre si pedala, il ginocchio sarà leggermente piegato con il piede in posizione bassa (fig. A).

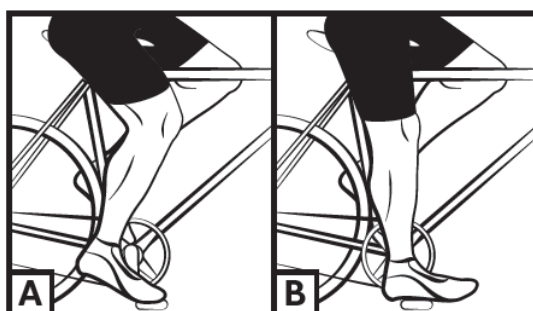

Manubrio

Il manubrio della bicicletta è regolabile sia in altezza che in inclinazione.

- Potenza con la vite

La bicicletta è dotata di un piantone, la regolazione dell'altezza si effettua modificando l'inserimento della potenza nel tubo centrale del telaio.

Per regolare l'altezza del manubrio, allentare la vite di serraggio con una brugola di 6 mm e rialzare o abbassare la potenza all'altezza desiderata.



Non superate il punto di riferimento minimo di inserimento. Questo riferimento non deve essere mai visibile durante l'uso della bicicletta.

Riavvitare la vite del piantone assicurandosi della posizione corretta della potenza.

Per regolare l'inclinazione del manubrio, allentare le viti principali della potenza indicate nella foto sotto con una bregola di 5 mm, scegliere la posizione e riavvitare.



Spesso è necessario regolare la posizione del manubrio sulla potenza, allentando le viti del coperchio della potenza, girare il manubrio come si desidera e riavvitare le stesse viti. Sistemare il manubrio nella posizione centrale corretta.

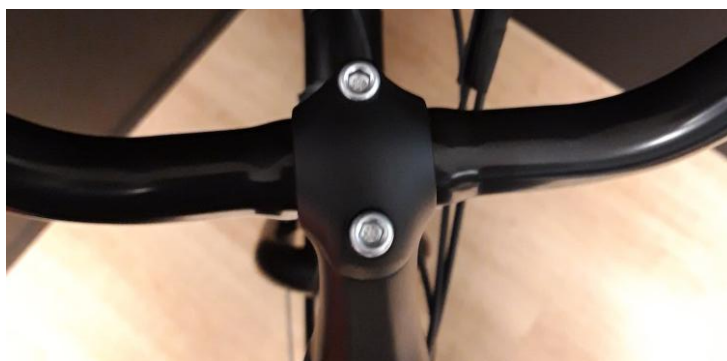

Pneumatici

Verificare regolarmente la pressione degli pneumatici. Usare la bicicletta con pneumatici non gonfi a sufficienza o troppo gonfi può nuocere al rendimento, provocare un'usura prematura, diminuire l'autonomia o aumentare i rischi di un incidente.

Se è visibile un'usura importante o un taglio su uno pneumatico, si prega di sostituirlo prima di usare la bicicletta. Un range della pressione è indicato dal costruttore sul fianco dello pneumatico e nella seguente tabella. La pressione deve essere adattata in base al peso del ciclista.

Modello	Grandezza bicicletta	Grandezza camera d'aria	Grandezza pneumatici	Pressione	
				PSI	Bar
City	28"	700 x 40	700 x 40	Verificare il valore riportato direttamente sulla copertura	Verificare il valore riportato direttamente sulla copertura

Metodo per stabilire la regolazione corretta dei meccanismi di blocco rapido (ruota e collarino di sella)

I dispositivi di blocco rapido sono ideati per essere azionati a mano. Non utilizzare mai gli strumenti di blocco rapido per bloccare o sbloccare il meccanismo in modo da non deteriorarli.

Per regolare la forza di serraggio dell'asse della ruota, si deve utilizzare il dado di serraggio e non la leva di blocco rapido. Se è possibile manovrare la leva esercitando una pressione manuale minima, questo significa che non è stretta a sufficienza. È quindi necessario restringere il dado di regolazione. Il sistema di blocco rapido deve segnare i piedi della forcella quando è chiuso nella posizione bloccata.

Dopo ogni posizione di regolazione, verificare il centraggio corretto della ruota anteriore rispetto alla forcella. Per regolare, chiudere e aprire i meccanismi di blocco rapido, applicare il seguente metodo:

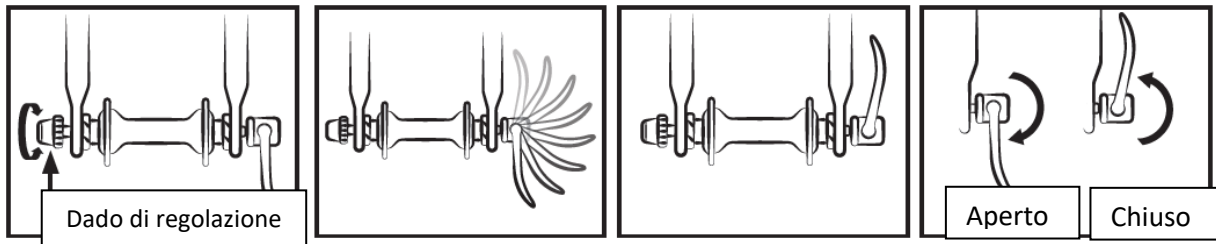

Regolazione dei freni

Prima di qualsiasi uso, verificare che i freni anteriori e posteriori siano ben funzionanti.

La leva lato destro attiva il freno posteriore. La leva lato sinistro attiva il freno anteriore.

Si raccomanda di ripartire la forza frenante a circa 60/40 tra la parte anteriore e quella posteriore. La leva del freno non deve entrare in contatto con il manubrio e le guaine non devono subire traiettorie ad angolo chiuso, per far sì che i cavi scorrano senza il minimo attrito. I cavi danneggiati, sfilacciati, arrugginiti devono essere subito sostituiti.

N.B.:



- In caso di pioggia o tempo umido, le distanze frenanti si allungano. Si raccomanda di anticipare il frenaggio in queste situazioni.
- In caso di virata e frenata, il manubrio può avere un'influenza negativa sul tempo di risposta del ciclista.
- Non toccare i freni a disco dopo un uso intensivo del sistema frenante della bicicletta a pedalata assistita, poiché si rischia di ustionarsi.

Regolazione dei freni a disco meccanico

Le pastiglie esercitano una pressione su un disco fissato nel mozzo della ruota. L'intensità della pressione è regolata da una leva del freno con un cavo. Non azionare la leva del freno quando la ruota è staccata dal telaio o dalla forcella.

Per allineare la staffa del freno a disco automatico, svitare la vite di fissaggio dal supporto della staffa del freno.

Frenare con la leva del freno corrispondente (la staffa del freno si posiziona correttamente) e mantenere il manico del freno in questa posizione stringendo le viti di fissaggio del supporto della staffa. Verificare che la pastiglia interna (all'interno della ruota) sia a 0,2 - 0,4 mm dal disco. Se non è così, stringere la vite di posizionamento della pastiglia fino a ottenere una distanza di 0,2 - 0,4 mm tra la pastiglia e il disco.

Per regolare la pastiglia esterna (all'esterno della ruota) basta modificare la pressione del cavo del freno in modo da ottenere una distanza di 0,2 - 0,4 mm al livello della staffa o della leva del freno.

Si raccomanda di non versare mai olio o qualsiasi materia lubrificante sul disco o sulle pastiglie (durante la manutenzione della catena o del deragliatore, ad esempio). Se dovesse accadere, si dovrebbe sgrassare le pastiglie o il disco, oppure sostituirli.

Verificare l'allineamento delle pastiglie facendo girare la ruota per usare la bicicletta per strada.

Dischi: la bicicletta è dotata di dischi del diametro di 160 mm.

- Un sistema di dado e di controdado al livello della leva del freno o della staffa permette di regolare la pressione del cavo e quindi la forza frenante che varierà col tempo in base all'usura delle pastiglie del freno.

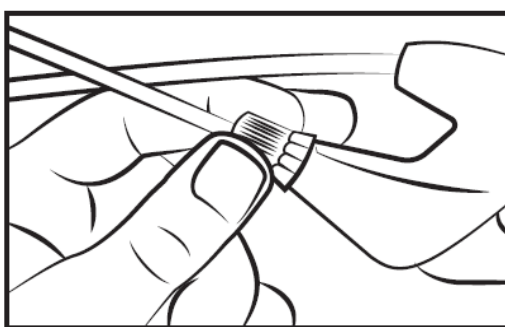

- Le pastiglie dei freni sono standard, sostituirle quando la pastiglia non presenta più componenti di frizione.

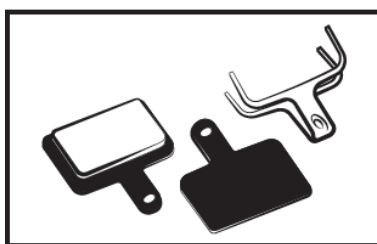

Non dimenticare che le nuove pastiglie dei freni devono essere rodiate. Il rodaggio si effettua usando la bicicletta per qualche minuto e azionando i freni in modo alternato tra arresti bruschi e frenaggi leggeri.

Sostituzione dei pattini dei freni

Rimuovere la ruota e tirare fuori dalla staffa del freno le pastiglie usurate. Posizionare le nuove pastiglie nella staffa in modo che le superfici frenanti siano in contatto. Non toccare le superfici frenanti. Inserire le pastiglie una dopo l'altra nella staffa del freno.

Regolare in seguito i freni come indicato nel paragrafo precedente.

Usura dei cerchi

Come qualsiasi pezzo soggetto a usura, il cerchio deve essere sottoposto a un controllo regolare. Il cerchio può indebolirsi e rompersi, causando una perdita di controllo o una caduta.



N.B.: è importante verificare lo stato di usura dei cerchi. Un cerchio danneggiato può rivelarsi pericoloso e deve essere sostituito.

Sistema di cambio automatico integrato

La bicicletta è dotata di un sistema automatico a doppia velocità integrato nel motore. Il sistema regola automaticamente il rapporto di trasmissione su due livelli diversi rilevando la velocità della bicicletta durante la pedalata, grazie al sensore di torsione.

In questo modo è sempre disponibile il rapporto di trasmissione migliore per garantire una buona cadenza di pedalata.



Regolazione della catena

La catena in dotazione è montata all'interno di un paracatena a sbalzo chiamato chainglider. Questo componente prolunga la durata della catena, riduce gli interventi di manutenzione e offre una migliore protezione.

Sostituzione pedali

Per sostituire i pedali, identificarli tramite la lettera indicata su di essi. Il pedale destro è indicato con la "R" (Right) e il pedale sinistro con la "L" (Left). Girare il pedale R in senso orario per fissarlo sulla manovella. Girare il pedale L in senso antiorario.

Ruota e motore

Dopo il primo mese di utilizzo, si consiglia di restringere i raggi per limitare l'impatto della trazione del motore sulla ruota posteriore. Durante l'avvio del motore, si potrebbe avvertire un leggero rumore.

Questo rumore è normale, poiché il motore si avvia e assiste la pedalata. Questo può diventare più forte quando è sollecitato al massimo.

Portapacchi

Il portapacchi è stato creato per sostenere un peso massimo consentito di 25-27 kg; è possibile fissare un seggiolino per bambini. Utilizzare un sistema di ancoraggio idoneo per questo tipo di telaio (non disponibile come accessorio).

Sospensione

Regolazione della sospensione anteriore

Per regolare l'inserimento della sospensione anteriore, è possibile girare a metà la rotella posizionata sulla sinistra della forcella. Si sentirà un clic ogni mezzo giro. Ripetere questa operazione fino al raggiungimento del fissaggio della sospensione desiderato.



ATTENZIONE: il portapacchi non è progettato per trainare un rimorchio.

Per sicurezza, i bagagli devono essere trasportati solamente sul portapacchi. **Attenzione:** quando il portapacchi è carico, il comportamento della bicicletta si modifica. Ripartire il carico dei bagagli in modo equo su entrambi i lati per favorire la stabilità della bicicletta. Qualsiasi bagaglio deve essere agganciato saldamente al portapacchi prima di usare la bicicletta. È importante verificare che non ci sia nulla penzoloni né che rischi di incastrarsi nella ruota posteriore della bicicletta. Non modificare il portapacchi, qualsiasi modifica da parte dell'utilizzatore comporta la nullità delle presenti istruzioni. I bagagli non devono occultare i catarifrangenti e le luci della bicicletta.

Manutenzione

Questa bicicletta deve essere sottoposta a una manutenzione regolare sia per la sicurezza sia per aumentarne la durata di vita. È importante controllare regolarmente gli elementi meccanici per garantire la sostituzione dei pezzi usurati o che presentino tracce di usura.

Al momento della sostituzione di un componente, è importante usare dei pezzi originali per tutelare le prestazioni e l'affidabilità della bicicletta. Si prega di utilizzare pezzi di ricambio appropriati per quel

che riguarda gli pneumatici, le camere ad aria, gli elementi di trasmissione e i vari elementi del sistema frenante.



ATTENZIONE: Togliere sempre la batteria prima di effettuare una sostituzione.

Pulizia

Per evitare la corrosione della bicicletta, è necessario sciacquarla regolarmente con acqua dolce, soprattutto se è stata esposta all'acqua di mare.

La pulizia deve essere fatta con una spugna, una vaschetta di acqua tiepida e un getto d'acqua (non pressurizzato).



RACCOMANDAZIONE: Fare attenzione soprattutto a non utilizzare uno spruzzatore ad acqua altamente pressurizzata.

Lubrificazione

La lubrificazione è essenziale sui vari componenti che sono in movimento, al fine di evitarne la corrosione. Oleate regolarmente la catena, spazzolate i pignoni e le guarniture, inserite periodicamente qualche goccia d'olio nelle guaine dei cavi dei freni e del deragliatore.

Si consiglia di cominciare con la pulizia e l'asciugatura degli elementi da lubrificare. Per gli altri componenti bisogna utilizzare del grasso.

Si consiglia di utilizzare dell'olio specifico per la catena e il deragliatore. Per gli altri componenti bisogna usare del grasso.

Controlli regolari

Il serraggio della bulloneria: leva, manovella, pedali, piantone. Le coppie di serraggio da applicare sono le seguenti:

COMPONENTI	COPPIA CONSIGLIATA (Nm)	INDICAZIONI PARTICOLARI
Pedali sulle manovelle	30 - 40	Lubrificare le filettature
Pedivella sulla guarnitura	30 - 40	Lubrificare le filettature
Serraggio di piantone/manubrio	13	
Serraggio gioco di direzione	14 – 15	
Leva del freno	6 – 8	
Staffe del freno	6 - 8	
Bloccaggio Sella	18 - 20	
Gancio reggisella		Serraggio rapido
Ruota	30	O serraggio rapido

Le altre coppie di serraggio dipendono dalla dimensione dei dadi: M4: da 2,5 a 4.0 Nm, M5: da 4.0 a 6.0 Nm, M6: da 6.0 a 7.5 Nm. Stringere le viti in base alla coppia richiesta.

Controllare regolarmente gli pneumatici: usure, tagli, fessure, graffi. Sostituire lo pneumatico se necessario. Controllare i cerchi e l'assenza di usura eccessiva, deformazioni, urti, fessure, ecc.

Revisioni

Per garantire la sicurezza e tenere i componenti in un buono stato di funzionamento, la bicicletta a pedalata assistita deve essere controllata periodicamente dal proprio rivenditore. Inoltre la manutenzione della bicicletta deve essere effettuata regolarmente da un tecnico qualificato.

Prima revisione: 1 mese o dopo 150 km:

- Verifica del serraggio degli elementi: manovella, ruota, piantone, pedali, manubrio, collarino di sella, ecc.
- Verifica del funzionamento della trasmissione
- Verifica e regolazione dei freni
- Pressione e/o allineamento delle ruote.

Ogni anno o 2000 km:

- Verifica dei livelli d'usura (pattini o pastiglie dei freni, trasmissione)
- Verifica del funzionamento dell'assistenza elettrica e relative funzioni
- Controllo dei cuscinetti (ruote, direzione, pedali)
- Controllo dei cavi (freni, deragliatore, cablatura elettrica)
- Verifica delle luci
- Pressione e/o allineamento delle ruote

Ogni 3 anni o 6000 km:

- Sostituzione della trasmissione (catena, ruota libera, guarnitura)
- Verifica del funzionamento dell'assistenza elettrica e relative funzioni
- Controllo dell'usura delle coperture (raggi, cerchio)
- Eventuale sostituzione delle coperture
- Pressione dei raggi e/o allineamento delle ruote
- Sostituzione dei pattini o pastiglie dei freni

Assistenza alla pedalata e batteria

Il ciclista deve far girare i pedali in avanti per beneficiare dell'assistenza motorizzata. Si tratta di un aspetto di sicurezza importante. Questa bicicletta ad assistenza elettrica fornisce un'assistenza motorizzata fino a una velocità di 25 km/h. Oltre, il motore si spegnerà. È possibile andare più veloce, ma tramite un maggiore sforzo e senza assistenza elettrica. Il motore non funzionerà finché non si sarà fatto fare un giro completo ai pedali. Questa funzionalità protegge il motore e il controllore e allunga la durata di vita dei componenti elettrici.

Assistenza alla pedalata

Le impostazioni e le informazioni sono regolabili direttamente sul display situato sul manubrio.



N.B.: Si prega di spegnere l'interruttore principale sulla batteria quando non si è più in sella. In questo modo si risparmierà la carica della batteria.

Display LCD

Il display in dotazione si presenta nel modo seguente:

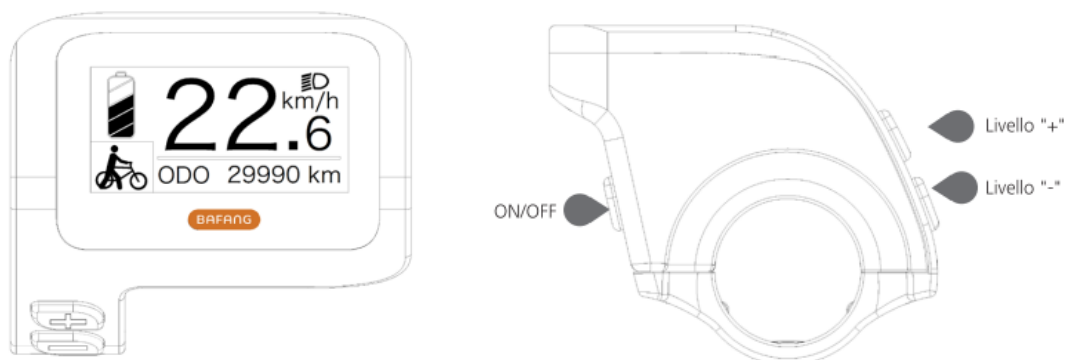

Il display LCD dispone di tre pulsanti, il tasto di accensione/cambio modalità  , il pulsante



Indicazione del livello di carica della batteria:

Indica il valore attuale del livello di carica.

Indicazione del livello di assistenza:

Indica il livello attuale, da 0 a 5. Se non viene visualizzato alcun numero, significa che non c'è alimentazione;  significa che la modalità di assistenza alla camminata è attiva.

Indicazione accensione fari anteriore/posteriore:

Viene visualizzato solo quando i fari o la retroilluminazione sono accesi.

Indica l'unità di misura della velocità in corso:

km/h o MPH

Indicazione multifunzionale:

Include la distanza singola TRIP, la distanza totale ODO, la velocità massima MAX, la velocità media AVG, la distanza rimanente RANGE, la potenza in uscita POWER, le calorie Cal, il tempo di corsa TIME. (Nota: dopo l'accensione del display, entro dieci secondi, se rileva il segnale del sensore di coppia o se rileva che si tratta del sensore di coppia, mostrerà la schermata delle calorie; se rileva la distanza rimanente, visualizzerà la schermata della RANGE; oppure non visualizzerà le due schermate).

• Accensione/Spegnimento display

Premere e tenere premuto il tasto di accensione, il display inizierà a funzionare. Premere e tenere premuto di nuovo il tasto di accensione per spegnere il dispositivo. Quando è spento, il display non consuma energia della batteria, perché la corrente di dispersione è inferiore a 1uA.

• Seleziona il livello di assistenza elettrica

Dopo l'avvio, premere brevemente il tasto più o meno per cambiare il livello di assistenza per modificare la potenza di uscita del motore. Il livello 0 significa che non c'è assistenza elettrica. Il livello 1 è il livello più basso e il livello 5 è il livello più alto. Dopo l'accensione del display, il livello predefinito è il livello 1.



- **Accensione retroilluminazione del display, faro anteriore e posteriore:**

Accensione della luce: tenere premuto il tasto "+" per accendere la retroilluminazione del display e dei fari, il display mostrerà l'icona dei fari. Spegnimento della luce: tenere nuovamente premuto il tasto "+" per spegnere la retroilluminazione del display e dei fari e l'icona dei fari scomparirà.

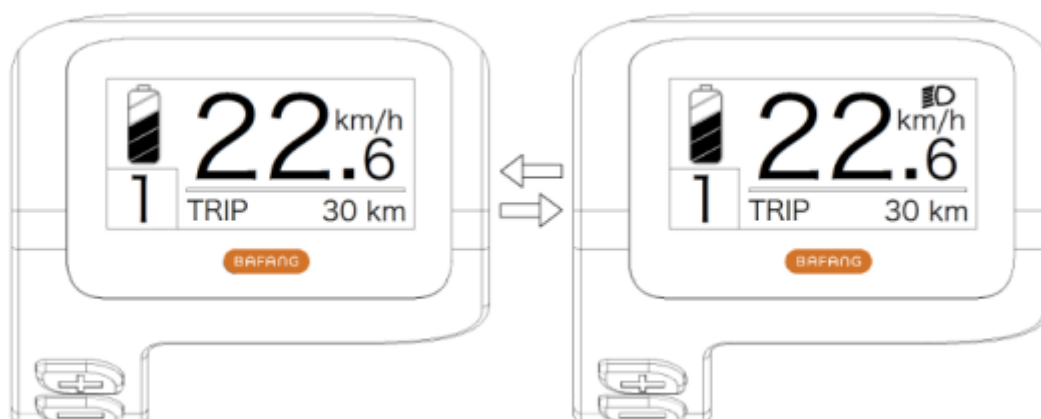

- **La modalità di assistenza alla camminata**

Premere e tenere premuto il tasto "-", il display mostrerà l'icona  e la bicicletta entrerà in modalità di assistenza alla camminata alla velocità di 6km/h; rilasciare il tasto "-", l'icona scomparirà dal display e la bicicletta terminerà la modalità di assistenza alla camminata.



- **Indicazioni funzionali delle diverse modalità**

Il menu predefinito è "TRIP" (distanza singola) e può essere commutato alternativamente come "TRIP" (distanza singola) → "ODO" (distanza totale) → "MAX" (velocità massima) → "AVG" (velocità media) → "RANGE" (distanza rimanente) → "CALORIES/CAL" (KCal) → "POWER" (potenza in uscita) → "TIME" (tempo di percorrenza) → "TRIP" (distanza singola).

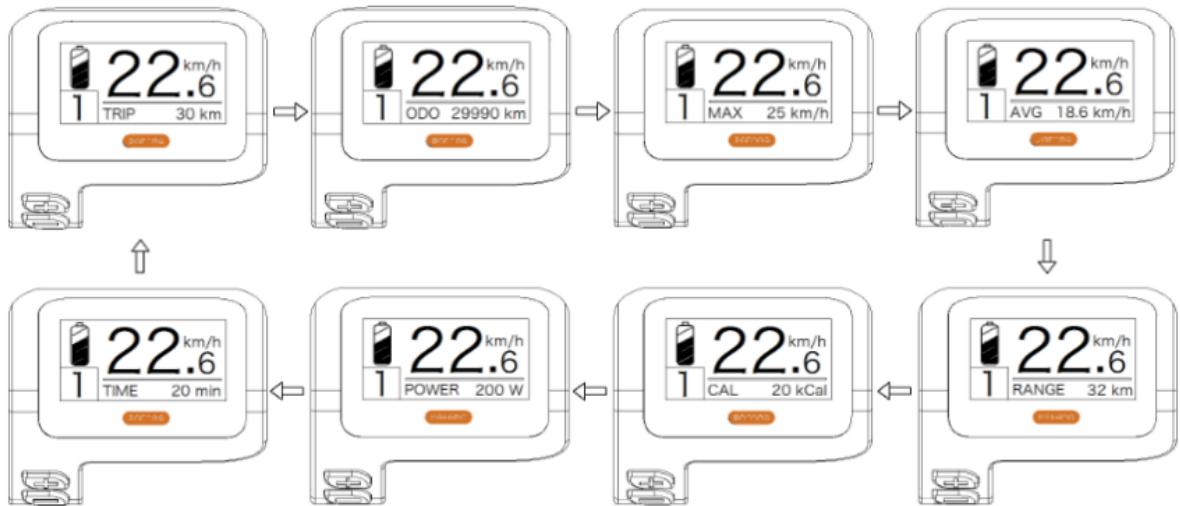

- **Indicazione dello stato di carica della batteria**

Mostra lo stato di carica della batteria da una a cinque righe. Quando indica tutte e cinque le righe, significa che la batteria ha una capacità completa. Se il simbolo della batteria lampeggia, significa che la batteria deve essere caricata immediatamente.

Righe di carica della batteria	Stato di carica	Icona diagramma
5	75%-100%	
4	50%-75%	
3	30%-50%	
2	10%-30%	
1	5%-10%	
BASSO	BASSO <5%	Lampeggia

- **IMPOSTAZIONE FUNZIONI**

Tenere premuto i tasti "+" & "-" contemporaneamente per accedere al menu ("Impostazione display", "Informazioni", "EXIT").

Premere i tasti "+" o "-" per selezionare "Impostazione Display", "Informazioni" o "EXIT", quindi premere brevemente il tasto "accensione" per confermare.



Schermata impostazione funzioni

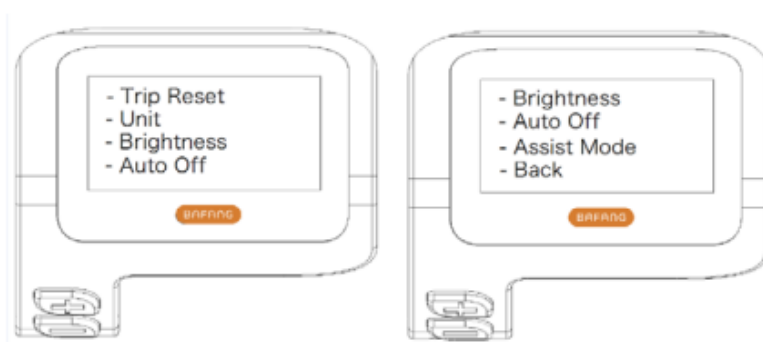

Schermata "Impostazione Display"

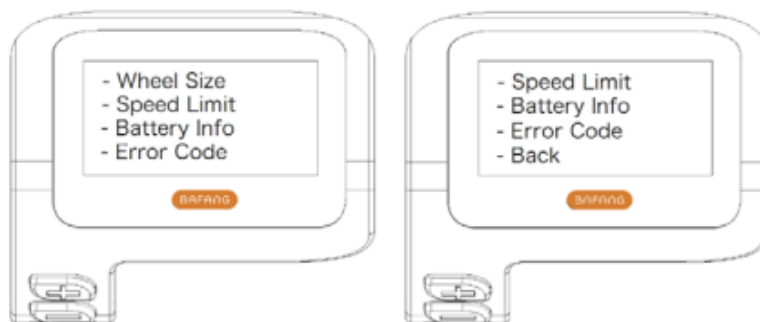

Schermata "Informazioni"

1) Impostazione display

- Azzera la percorrenza di un viaggio singolo

Accedere al menu " Impostazione Display" e premere brevemente i tasti "+" o "-" per selezionare "TRIP Reset" e premere brevemente il tasto "accensione".

Successivamente, premere brevemente i tasti "+" o "-" per selezionare "NO"/"YES" ("YES" significa reset, "NO" significa nessun reset).

Premere brevemente il tasto "accensione" per salvare l'impostazione e tornare al "TRIP Reset".

Premere e tenere premuto "+" & "-" allo stesso tempo per salvare e tornare alla schermata principale oppure selezionare "BACK"→"EXIT" per tornare alla schermata principale (nota: dopo l'impostazione, premere e tenere premuto i tasti "+" e "-" allo stesso tempo significa salvare l'impostazione e tornare alla schermata principale).

Quando si azzerano la distanza di un singolo viaggio, si azzerano contemporaneamente anche il tempo di percorrenza, la velocità media e la velocità massima.



- Cambio di unità di misura tra Metric e Imperial

Accedere al menu " Impostazione Display" e premere brevemente i tasti "+" o "-" per selezionare "Unità", quindi premere brevemente il tasto "power" per confermare.

Premere brevemente i tasti "+" o "-" per selezionare " Metric" / "Imperial" e poi premere brevemente il tasto "power" per salvare l'impostazione e tornare a "Unit".

Premere e tenere premuto i tasti "+" & "-" contemporaneamente per uscire dalla schermata principale o selezionare "BACK"→"EXIT" per uscire dalla schermata principale. (nota: Se si seleziona il sistema metric, tutte le informazioni saranno metriche; se si seleziona il sistema imperial, tutte le informazioni saranno in formato imperial.)

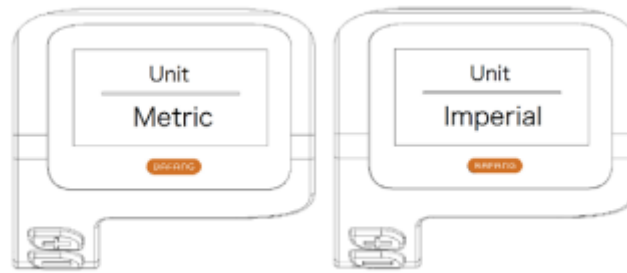

- Impostazione retroilluminazione

Accedere alla schermata "Impostazioni Display" e premere brevemente i tasti "+" o "-" per selezionare "Luminosità", quindi premere brevemente il tasto "power" per confermare.

Premere brevemente i tasti "+" o "-" per selezionare "100%"/"75%"/"50%"/"30%"/"10%".

Dopo la selezione, premere brevemente il tasto "power" per salvare l'impostazione e tornare alla schermata "Luminosità".

Premere e tenere premuto i tasti "+" e "-" contemporaneamente per tornare alla schermata principale oppure selezionare "BACK"→"EXIT" per tornare alla schermata principale.

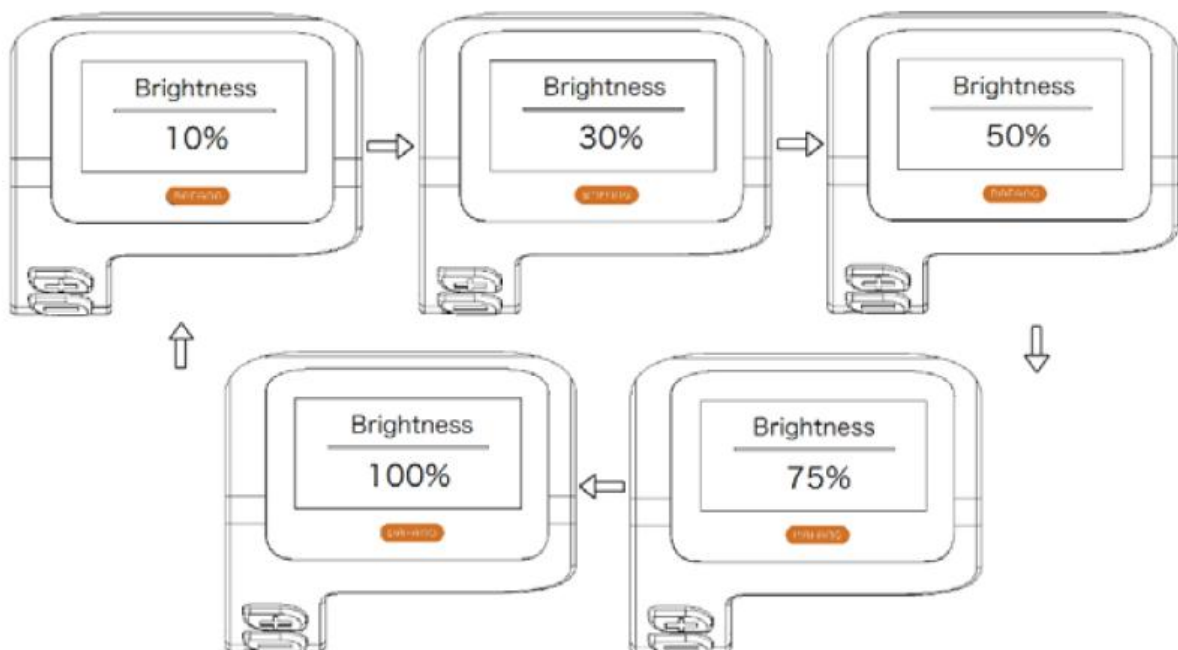

- Impostazione del tempo di "autospegnimento"

Accedere alla schermata "Impostazioni Display" e premere brevemente i tasti "+" o "-" per selezionare "Auto Off", quindi premere brevemente il tasto "power" per confermare la scelta. Premere brevemente i tasti "+" o "-" per selezionare "OFF"/"9"/"8"/"7"/"6"/"5"/"4"/"3"/"2"/"1".

Dopo la selezione, premere brevemente il tasto "power" per salvare l'impostazione e tornare alla schermata "Auto Off".

Premere e tenere premuto i tasti "+" e "-" contemporaneamente per tornare alla schermata principale oppure selezionare "BACK"→"EXIT" per tornare alla schermata principale.



- Impostazione della modalità di assistenza elettrica

Accedere alla schermata " Impostazione Display" e premere brevemente i tasti "+" o "-" per selezionare "Assist Mode" e poi premere brevemente il tasto "power" per confermare l'impostazione. Dopo l'impostazione, premere brevemente "+" o "-" per selezionare "3"/"5"/"9" e poi premere brevemente il tasto "power" per salvare l'impostazione e tornare alla modalità "Assist". Premere e tenere premuto i tasti "+" e "-" per tornare alla schermata principale o selezionare "BACK"→"EXIT" per tornare alla schermata principale.

Il livello predefinito per la visualizzazione è il livello 5.



DEFINIZIONE DEL CODICE DI ERRORE

Quando viene rilevato un guasto, viene visualizzata l'icona  .

Verrà visualizzato uno dei seguenti codici di errore.

Codice	Causa	Possibile soluzione
"04"	Guasto all'acceleratore	<ol style="list-style-type: none">1. Verificare che il terminale e il cavo dell'acceleratore non sono danneggiati e sono collegati correttamente.2. Scollegare e ricollegare l'acceleratore, se non ancora funziona , sostituire l'acceleratore .
"05"	L'acceleratore non è tornato nella posizione corretta	Verificare che il terminale dell'acceleratore sia collegato correttamente. Se questo non risolve il problema, Cambia l'acceleratore.
"07"	Protezione da sovratensione	<ol style="list-style-type: none">1. Rimuovere e reinsertire la batteria per testare la risoluzione del problema.2. Utilizzando lo strumento BESST, aggiornare il regolatore.3. Sostituire la batteria per risolvere il problema.
"08"	Segnale errato Sensore Hall	<ol style="list-style-type: none">1. Verificare che tutti i terminali del motore siano collegati correttamente.2. Se il problema persiste, sostituire il motore.
"09"	Errore nelle fasi del motore	Sostituire il motore.
"10"	La temperatura nel motore di	<ol style="list-style-type: none">1. Spegnerne il sistema e lasciare raffreddare il Pedelec.2. Se il problema persiste, sostituire il motore.

	Pedelec ha raggiunto il suo apice valore di protezione	
"11"	Errore sensore temperatura motore	Sostituire il motore.
"12"	Errore del sensore dalla temperatura del regolatore.	Sostituisci il regolatore o contatta il tuo fornitore.
"13"	Errore del sensore di temperatura nella batteria .	<ol style="list-style-type: none"> 1. Verificare che tutti i terminali dai tamburi siano collegati correttamente al motore. 2. Se il problema persiste , sostituire la batteria .
"14"	La temperatura di protezione all'interno il regolatore ha raggiunto il valore massimo di protezione.	<ol style="list-style-type: none"> 1. Lasciare raffreddare il Pedelec e riavviare il sistema . 2. Se il problema persiste, sostituire il regolatore o contattare il fornitore del regolatore.
" 15"	Errore con il sensore di temperatura all'interno del regolatore.	<ol style="list-style-type: none"> 1. Lasciare raffreddare la Pedelec e riavviare il sistema . 2. Se il problema persiste, sostituire il regolatore o contattare il fornitore.
"21"	Errore del sensore di velocità	<ol style="list-style-type: none"> 1. Riavvia il sistema 2. Verificare che il magnete attaccato al raggio sia allineato con il sensore di velocità e che la distanza _ sia compresa tra 10 mm e 20 mm. 3. Verificare che il terminale del sensore di velocità sia collegato correttamente.

		<p>4. Collegare il Pedelec al BESST, per verificare la presenza di un segnale dal sensore di velocità.</p> <p>5. Utilizzando lo strumento BESST, aggiornare il controller per vedere se il problema si risolve.</p> <p>6. Cambiare il sensore di velocità per vedere se il problema si risolve. Se il problema persiste, sostituire il regolatore o contattare il fornitore.</p>
<p>"25"</p>	<p>Errore del segnale di coppia</p>	<p>1. Verificare che tutti i collegamenti siano correttamente giustiziata .</p> <p>2. Collegare il Pedelec al sistema BESST per vedere se questo può leggere la coppia.</p> <p>3. Utilizzando lo strumento BESST , aggiornare il regolatore per vedere se il problema è risolto, se necessario</p> <p>in caso contrario, sostituire il sensore di coppia o contattare il proprio fornitore.</p>
<p>"26"</p>	<p>Il segnale di velocità del sensore di coppia ha un guasto</p>	<p>1. Verificare che tutti i collegamenti siano ben eseguiti</p> <p>2. Collegare la Pedelec al sistema BESST per vedere se questo è in grado di leggere il segnale di velocità.</p> <p>3. Cambiare il quadrante per risolvere il problema.</p> <p>4. Utilizzando lo strumento BESST, aggiornare il regolatore per vedere se il problema lo risolve, nel caso contrario sostituire il sensore di coppia o contattare il proprio fornitore.</p>
<p>"27"</p>	<p>Sovracorrente Nel regolatore.</p>	<p>Utilizzando lo strumento BESST, aggiorna il regolatore. Se il problema persiste , cambia il regolatore o contattare il fornitore .</p>
<p>" 30"</p>	<p>Problema di comunicazione</p>	<p>1. Verificare che tutti i collegamenti Pedelec siano eseguiti correttamente.</p> <p>2. Utilizzando lo strumento BESST, eseguire un test diagnostico per cercare di individuare il problema.</p> <p>3. Cambia la vista per vedere se il problema è stato risolto</p>

		<p>4. Sostituire il cavo EB-BUS per vedere se il problema si risolve.</p> <p>5. Utilizzando lo strumento BESST, aggiornare nuovamente il software del controller. Se il problema persiste , cambiare il controller o contattare il fornitore .</p>
"33"	<p>Il segnale del freno ha un guasto (se sono montati sensori del freno)</p>	<p>1. Verificare che tutti i terminali siano collegati correttamente ai freni.</p> <p>2. Cambia i freni per vedere se il problema è stato risolto</p> <p>3. Se il problema persiste, modificare il regolatore o contattare il fornitore.</p>
"35"	<p>Il circuito di rilevamento per 15V ha un difetto .</p>	<p>Utilizzando lo strumento BESST, aggiorna il regolatore</p> <p>per vedere se il problema si risolve. Per ogni evenienza di fronte ,</p> <p>Cambia il regolatore o contatta il tuo fornitore.</p>
"36"	<p>Il circuito di rilevamento sulla tastiera ha un guasto .</p>	<p>Utilizzando lo strumento BESST, aggiorna il regolatore</p> <p>per vedere se il problema si risolve. Per ogni evenienza di fronte ,</p> <p>Cambia il regolatore o contatta il tuo fornitore.</p>
"37"	<p>Il circuito WDT è difettoso .</p>	<p>Utilizzando lo strumento BESST, aggiorna il regolatore</p> <p>per vedere se il problema si risolve. Per ogni evenienza opposta,</p> <p>Cambia il regolatore o contatta il tuo fornitore.</p>
"41"	<p>La tensione totale dei tamburi è troppo alto.</p>	<p>Sostituire la batteria.</p>
"42"	<p>La tensione totale dei tamburi</p>	<p>Ricaricare la batteria. Se il problema persiste, sostituire la batteria.</p>

	è troppo basso.	
"43"	La potenza totale delle celle dalla batteria è troppo alta.	Sostituire la batteria.
"44"	La tensione della singola cella è troppo alto.	Sostituire la batteria.
"45"	La temperatura della batteria è troppo alto.	Lasciare raffreddare il Pedelec. Se il problema persiste, sostituire la batteria.
"46"	La temperatura della batteria è troppo basso.	Portare la batteria a temperatura ambiente. Se il problema persiste, sostituire la batteria.
"47"	Il SOC della batteria è troppo alto.	Sostituire la batteria.
"48"	Il SOC della batteria è troppo basso.	Sostituire la batteria.
"61"	Errore di rilevamento dalla commutazione.	1. Verificare che la leva del cambio non sia bloccata. 2. Sostituire la leva del cambio.
"62"	Il deragliatore elettronico aprire	Sostituire il deragliatore.
"71"	L'elettronica della serratura è bloccato.	1. Utilizzando lo strumento BEST, aggiornare il quadrante per vedere se il problema si risolve. 2. Sostituire il quadrante, se il problema persiste Sostituire l'elettronica della serratura.

Batteria

Letture del livello di carica della batteria

Per conoscere il livello di carica, tieni premuto il pulsante di carica situato sopra la batteria. Si prega di notare che il LED di carica rimane funzionante anche se la batteria è spenta (vedi sotto).



I 4 LED si accendono per indicare il livello di carica corrispondente.

DISPLAY	LIVELLO DI CARICA
BLU	100%
VERDE	75%
ROSSO	50%
LED Lampeggiante	< 25% necessità di ricaricare

Installazione e utilizzo della batteria

La e-bike ha la batteria posizionata sul tubo obliquo del telaio (la batteria è direttamente collegata alla scatola del controller che si trova sotto la batteria).

Sollevarla la batteria sopra il tubo inferiore del telaio, allineare la posizione dei cursori della batteria, quindi posizionare la scatola della batteria all'interno dello slot, assicurarsi che aderisca perfettamente, quindi

bloccarla saldamente. Fissando saldamente la batteria, utilizzare la chiave per bloccare la batteria con il cursore. (Fig. 3.1~3.3)

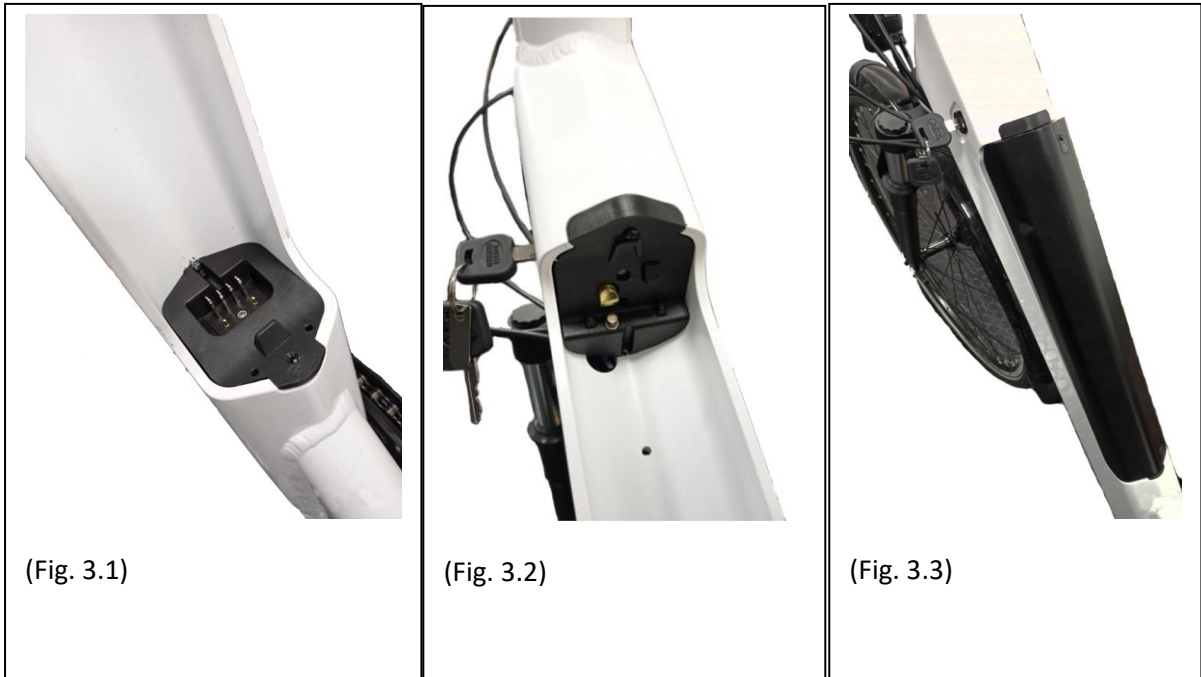



Dalla posizione iniziale a ore 12 (dove la batteria è bloccata), inserire la chiave nell'apposita fessura, premere e ruotarla in senso orario fino alla posizione a ore 6 per sbloccarla. Invertire la stessa procedura per ribloccare la batteria.



ATTENZIONE: assicurarsi di rimuovere la chiave e conservarla al sicuro dopo aver rimosso la batteria dal supporto!

Utilizzo del caricabatterie

Prima di caricare la batteria, si prega di leggere il libretto delle istruzioni e il libretto del caricabatteria, se sono forniti con la bicicletta. Si prega, inoltre, di prestare attenzione ai seguenti punti relativi al caricabatteria:

- Rispettare le istruzioni indicate sull'etichetta del caricabatteria.
- Non utilizzare questo caricabatteria vicino a gas esplosivi o a sostanze corrosive.
- Non scuotere il caricabatteria, non sottoporlo a urti ed evitare le cadute.
- Proteggere sempre il caricabatteria dalla pioggia e dall'umidità, per un uso interno. 
- La tolleranza di temperatura di questo caricabatteria si situa tra gli 0 e i +40 °C.
- È vietato smontare il caricabatteria; in caso di problemi affidare l'apparecchio a un riparatore qualificato.
- Si deve usare esclusivamente il caricabatteria in dotazione con la bicicletta elettrica per evitare guasti. Si noti che l'inosservanza di questo obbligo farà decadere la garanzia.
- Durante la ricarica, la batteria e il caricabatteria devono essere distanti dal muro di almeno 10 cm e trovarsi in un luogo asciutto e ventilato. Non mettere niente in contatto diretto con il caricatore durante l'uso.
- Non toccare il caricabatteria per troppo tempo durante la ricarica (rischio di ustione superficiale).
- Sistemare il caricabatteria in una posizione stabile.
- Non coprire il caricabatterie, altrimenti si rischia il surriscaldamento durante la ricarica.
- Non immergere il prodotto.
- Evitare qualsiasi contatto con l'acqua durante la ricarica della batteria. Non toccare il caricabatteria con le mani bagnate.
- Non usare il caricabatteria con un cavo di alimentazione o delle spine rovinate. Assicurarsi che la presa del caricabatteria sia collegata correttamente al compartimento per la ricarica.
- Non mandare in cortocircuito gli spinotti del caricabatteria utilizzando un oggetto metallico.
- Staccare la corrente prima di inserire o disinserire i fili nella batteria.
- Questo caricabatteria è stato progettato per caricare le batterie al litio; non caricare un tipo di batteria sbagliato. Non utilizzarlo su una batteria non ricaricabile.
- Questo apparecchio può essere utilizzato da bambini di età minima di 8 anni e da persone che possiedono capacità fisiche, sensoriali o mentali ridotte o privi/e di esperienza o di conoscenza se essi (o esse) sono correttamente sorvegliati(e) o se sono state rese edotte delle istruzioni relative all'uso dell'apparecchio in tutta sicurezza e se i rischi potenziali sono stati illustrati. I bambini non devono giocare con l'apparecchio. La pulizia e la manutenzione da parte dell'utilizzatore non devono essere effettuate da bambini senza sorveglianza.
- E' necessario sorvegliare i bambini per assicurarsi che non giochino con l'apparecchio.
- Tenerlo fuori dalla portata dei bambini, questo prodotto non è un giocattolo.
- Il cavo flessibile esterno di questo prodotto non può essere sostituito; in caso di danneggiamento del cavo, si consiglia di disfarsene.
- A fine vita, consegnare il prodotto a un centro di smaltimento dei rifiuti. 

Procedura di ricarica

Se una presa della corrente è disponibile vicino alla bicicletta, è possibile ricaricare la batteria direttamente sulla bicicletta senza staccarla. La presa del caricabatteria è coperta da un tappo di plastica, basta aprirlo per ricaricare la batteria direttamente.

La rimozione della batteria può rivelarsi utile in luoghi in cui non è possibile sistemare la bicicletta o quando non si è vicini a una presa elettrica.



N.B.: La ricarica della batteria deve avvenire all'interno di un luogo ventilato.

Si prega di ricaricare la batteria della bicicletta seguendo queste istruzioni:

- È possibile ricaricare la batteria tramite una presa elettrica standard. Non è necessario azionare l'interruttore.
- Inserire la presa del caricabatteria nella batteria e inserire il cavo dell'alimentatore del caricabatteria in una presa vicina.
- Durante la ricarica, il LED sul caricabatteria sarà rosso quando il funzionamento sarà corretto. Quando diventa verde, significa che la batteria è stata ricaricata.
- Per terminare la ricarica, si deve scollegare la presa elettrica e poi la presa collegata alla batteria. Infine, chiudere il tappo della presa della batteria.

Autonomia della batteria

Questa bicicletta elettrica è dotata di una batteria Li-ion di alta qualità. Le batterie Li-ion hanno una ricarica senza effetto memoria e un ampio range di tolleranza che va dai -10 ai +40 °C.

Per garantire alla batteria la durata di vita massima e proteggerla dai guasti, si prega di seguire le istruzioni d'uso e di manutenzione sotto.

Mantenimento della batteria

Dopo aver ricaricato la batteria, si consiglia di lasciarla riposare 20-30 minuti prima di utilizzarla.

L'autonomia della batteria dipende da vari fattori d'uso:

- La scelta della modalità di assistenza
- Il peso del ciclista
- Il dislivello della strada
- Il gonfiaggio degli pneumatici
- Il vento
- Lo sforzo della pedalata
- L'avvio e la frequenza delle pause
- La temperatura esterna

Avvertenze e precauzioni

Si raccomanda di ricaricare le batterie regolarmente o dopo qualsiasi utilizzo. Non c'è un effetto memoria su queste batterie. Per massimizzarne la durata di vita, si consiglia:

- Di evitare gli ambienti caldi (temperatura di carica ideale 20°C)
- Di lasciare raffreddare la batteria per 30 minuti dopo l'uso della bicicletta

Precauzioni d'uso:



- Utilizzare la batteria solo per questa bicicletta.
- Utilizzare solo il caricabatteria specifico in dotazione per caricare la batteria.
- Caricare la batteria solo in un luogo ben ventilato.
- Non esporre la batteria a fonti di calore e non caricarla sotto il sole.
- Non smontare o modificare l'alloggiamento e la batteria che è inclusa nell'alloggiamento.
- Non collegare i poli (+) e (-) della batteria con un oggetto metallico.
- Non versare liquidi sulla batteria.
- Non utilizzare una batteria rovinata.
- Non continuare a caricare la batteria se la ricarica non è completa alla fine del tempo di ricarica teorico.
- Non utilizzare la batteria se emette uno strano odore, si riscalda in maniera inusuale o in caso di sospetta anomalia.
- Non lasciare la batteria alla portata dei bambini.
- Ricaricare la batteria prima di conservarla per tanto tempo ed effettuare la stessa operazione dopo questo stoccaggio.

Durata di vita delle batterie



La prestazione delle batterie può essere intaccata dall'usura dopo tante ricariche. Questo dipenderà da come si utilizza la bicicletta a pedalata assistita. Portare le batterie usurate nel proprio negozio o in punti di smaltimento dei rifiuti specializzati. Non gettare assolutamente le batterie scariche nella natura.

Manutenzione della batteria

Per garantire la massima durata di vita della batteria e proteggerla da guasti, si prega di seguire le seguenti istruzioni d'uso e di manutenzione:

Quando si nota che la carica scende al 10 %, la batteria deve essere ricaricata presto.



RACCOMANDAZIONE: Se la bicicletta non viene utilizzata frequentemente per un certo periodo, è necessario ricaricarla ogni mese. L'alloggiamento della batteria deve essere conservato in un luogo asciutto, sicuro, a una temperatura tra i 5° e i 35°C.

AVVISO:



- La durata di vita della batteria può ridursi in caso di conservazione prolungata senza ricarica regolare, come menzionato in precedenza.
- Non utilizzate metalli per collegare direttamente due poli della batteria, poiché in questo modo si potrebbe generare un cortocircuito.
- Non mettere mai la batteria vicino a un camino o a qualsiasi altra fonte di calore.
- Non scuotere la batteria, evitare urti e cadute.
- Quando il blocco batteria è tolto dalla bicicletta, tenerlo fuori dalla portata dei bambini per evitare incidenti.
- È vietato aprire la batteria.

Utilizzo e manutenzione del motore elettrico

Le nostre biciclette a pedalata assistita sono programmate per avviare l'assistenza elettrica dopo un mezzo giro dei pedali.

Non utilizzare la bicicletta in luoghi inondati o in caso di temporale. Non immergere i componenti elettrici in acqua, per evitare che si danneggino. Evitare urti al motore che potrebbero guastarlo.

Manutenzione dell'unità di controllo

È molto importante occuparsi del controllore facendo riferimento alle seguenti istruzioni:

- Proteggere il controllore dalle infiltrazioni d'acqua e non immergerlo assolutamente.

Note: Se si pensa che si sia infiltrata dell'acqua nell'alloggiamento, spegnere subito la batteria e continuare senza assistenza. Sarà possibile riavviarla non appena il controllore si sarà asciugato.

- Non scuotere il controllore, non sottoporlo a urti o a cadute.



N.B.: Non aprire l'alloggiamento del controllore. Qualsiasi tentativo di aprire l'alloggiamento del controllore, di modificarlo o di regolarlo farà decadere la garanzia. Si prega di chiedere al proprio rivenditore o professionista di effettuare le riparazioni.

Qualsiasi modifica dei parametri del sistema di gestione elettrica, soprattutto il cambio del limite di velocità, sono formalmente vietati e fanno decadere la garanzia della bicicletta.

Scheda tecnica principale

Peso massimo: Ciclista + Carico + bicicletta		130 kg
Velocità massima con assistenza		25 km/h
Autonomia		Appross. 50 a 80 km
Motorizzazione	Motorizzazione	250W
	Tensione	36V
	Rumore massimo durante	< 70 dB
Batteria	Batteria	Ioni di litio
	Tensione	36V
	Capacità	12,8 Ah
	Peso	3 kg
	Tempo di ricarica	6-8 h
	Numero di cicli ($\geq 70\%$ capacità)	500 cicli
Caricabatteria	Tensione di ingresso	100-240V
	Tensione d'uscita	36V
Peso totale della bicicletta		25 kg
Dimensione della bicicletta		28"
Dimensione pneumatici/Ruota		700 x 40
Taglia utilizzatore		165 - 190

After Sales

Componenti soggetti a usura

I vari elementi soggetti a usura sono elementi standard. Sostituire sempre i pezzi usurati e/o da sostituire con componenti identici e in vendita in commercio o presso il proprio rivenditore.

Risoluzione dei problemi di base

Non provare ad accedere o a riparare un componente elettrico autonomamente. Contattare lo specialista più vicini per un controllo da parte di una persona qualificata.

Le seguenti informazioni sono a scopo informativo e non sono istruzioni che servono ad assistere il ciclista durante le riparazioni. Qualsiasi procedura di riparazione menzionata deve essere effettuata da un professionista qualificato, consapevole dei problemi di sicurezza ed esperto di manutenzione elettrica.

Descrizione del problema	Cause possibili	Risoluzione
Dopo aver acceso la batteria, il motore non assiste la pedalata.	<ol style="list-style-type: none"> 1) il cavo del motore (giunto di connessione a tenuta stagna) è collegato male 2) la leva del freno non è tornata correttamente in posizione normale, causando lo spegnimento dell'interruttore. 3) il fusibile della batteria si è fuso 4) il sensore di velocità è troppo distante dal disco magnetico sull'asse B.B. 5) il collegamento tra il sensore e il controllore non è avvenuto o c'è un falso contatto. 	<p>Verificare innanzitutto che la batteria sia carica. Se non è così, ricaricarla.</p> <ol style="list-style-type: none"> 1) verificare che il collegamento non presenti intoppi 2) risistemare la leva del freno nella posizione normale con attenzione senza frenare 3) aprire la parte superiore del blocco batteria e verificare lo stato del fusibile. Se è fuso, contattare il proprio rivenditore o un professionista autorizzato a sostituirlo. 4) regolare la distanza tra il sensore e il nastro magnetico in modo che non sia superiore a 3 mm. 5) assicuratevi che il controllore e il sensore siano collegati correttamente.
L'autonomia della batteria diminuisce (N.B.: le prestazioni della batteria sono legate direttamente al peso del ciclista, dei bagagli, alla forza del vento, al tipo di strada e ai frenaggi costanti).	<ol style="list-style-type: none"> 1) il tempo di ricarica non è sufficiente 2) la temperatura ambiente è troppo bassa e influenza il funzionamento della batteria 3) le salite o i venti contrari sono frequenti e le strade sono in cattivo stato 4) la pressione degli pneumatici non è sufficiente (rigonfiarli) 5) arresti e ripartenze frequenti 6) la batteria è stata conservata senza essere ricaricata per tanto tempo. 	<ol style="list-style-type: none"> 1) si prega di ricaricare la batteria seguendo le istruzioni (capitolo 7.3) 2) in inverno o con temperature inferiori agli 0 °C, la batteria deve essere conservata al chiuso 3) si tratta di una causa normale e il problema si risolverà con il miglioramento delle condizioni 4) gonfiare gli pneumatici a una pressione di 3,1 bar 5) il problema si risolverà migliorando le condizioni d'uso 6) effettuare una ricarica regolare in conformità con il libretto delle istruzioni. Se non si riesce a risolvere il problema, contattare il proprio rivenditore o professionista qualificato.
Dopo aver collegato il caricabatteria, i LED di carica non si accendono.	<ol style="list-style-type: none"> 1) problema con la presa elettrica 2) falso contatto tra la presa d'ingresso del caricabatteria e la presa elettrica. 3) la temperatura è troppo bassa. 	<ol style="list-style-type: none"> 1) controllare e riparare la presa elettrica 2) controllare e inserire fino in fondo la presa 3) effettuare la carica interna <p>Se le soluzioni precedenti non hanno avuto effetto, si prega di contattare il proprio rivenditore o un professionista qualificato.</p>
Dopo una ricarica di più di 4/5 ore, la spia LED di ricarica è ancora rossa. (N.B.: è importantissimo ricaricare la batteria rispettando le istruzioni per evitare di danneggiare il materiale).	<ol style="list-style-type: none"> 1) la temperatura ambiente è pari o superiore ai 40 °C 2) la temperatura ambiente è pari o inferiore agli 0 °C 3) la bicicletta non è stata ricaricata dopo l'uso, scaricandola esageratamente 	<ol style="list-style-type: none"> 1) ricaricare la batteria a una temperatura inferiore ai 40 °C e in conformità con le istruzioni 2) ricaricare la batteria al chiuso e in conformità con le istruzioni 3) sottoporre a corretta manutenzione la batteria per evitare che venga caricata troppo a lungo

	4) la tensione di uscita è troppo bassa per poter ricaricare la batteria.	4) non ricaricare a una tensione inferiore ai 100 V. Se le soluzioni precedenti non hanno avuto effetto, si prega di contattare il proprio rivenditore o un professionista qualificato
<u>Display LCD:</u> La velocità non si visualizza sullo schermo LCD.	La biglia magnetica sul raggio della ruota è troppo distante dal sensore (fissato dietro il telaio o la forcella anteriore), impedendo al sensore di ricevere il segnale quando la ruota gira.	Verificare la distanza tra la biglia magnetica e il sensore, e assicurarsi che questa non ecceda i 5 mm.

Risoluzione dei problemi legati al caricabatteria:

- La luce rossa non funziona durante la ricarica: verificare che i connettori siano collegati correttamente. Verificare se la tensione normale è stata improvvisamente superata; in questo caso, si prega di controllare la riparazione del caricabatteria. Se quanto detto in precedenza è corretto, allora la batteria è sicuramente difettosa.
- La luce rossa non diventa verde: spegnere l'alimentazione, poi dopo 5 secondi collegare l'alimentazione settore e continuare la ricarica. Se la batteria non si carica più, questa è sicuramente difettosa.
- La luce rosa diventa subito verde: verificare che la batteria sia completamente carica. Se non lo è, la batteria o il caricabatteria sono difettosi.





Wersja oryginalna

Ten przewodnik ma na celu dostarczenie informacji potrzebnych do prawidłowego użytkowania, regulacji i konserwacji roweru.

Prosimy o uważne przeczytanie niniejszej instrukcji przed pierwszym użyciem i zachowanie jej tak długo, jak długo korzystasz z roweru. Zawiera ważne informacje dotyczące bezpieczeństwa i konserwacji.

Obowiązkiem użytkownika jest przeczytanie tej instrukcji przed użyciem produktu.

Niezastosowanie się do tych instrukcji może skutkować nieprawidłowym użytkowaniem roweru lub przedwczesnym zużyciem niektórych elementów, co może skutkować upadkiem i/lub wypadkiem.

Jeśli w okresie gwarancyjnym okaże się, że oryginalna część jest wadliwa pod względem wykonania, zobowiązujemy się do jej wymiany. Okres gwarancji na rowery ze wspomaganie pedałowania jest następujący:

- Rama i widelce: 2 lat
- Komponenty elektryczne: 2 lata przy odpowiedniej pielęgnacji i konserwacji
- Wszelkie inne elementy: 2 lata przy odpowiedniej pielęgnacji i konserwacji

Jeśli chodzi o baterię, jest ona objęta gwarancją na wady produkcyjne przez 6 miesięcy w przypadku części eksploatacyjnych (ogniw) i 24 miesiące w przypadku części elektrycznych, pod warunkiem przestrzegania następujących instrukcji użytkowania i przechowywania:

- ✓ Nie podłączaj bezpośrednio bieguna dodatniego do bieguna ujemnego akumulatora;
- ✓ Nie umieszczaj baterii w miejscu o wysokiej temperaturze, nie podgrzewaj jej, nie wystawiaj na słońce, nie zbliżaj do ognia i tak dalej;
- ✓ Nie zanurzaj baterii w wodzie, soli, kwaśnych lub zasadowych płynach i unikaj złapania przez deszcz;
- ✓ Nie demontuj akumulatora bez wskazówek profesjonalnego technika;
- ✓ Przechowuj w zacienionych, chłodnych i suchych warunkach, gdy bateria nie jest używana przez dość długi czas, i w pełni ładuj baterię co miesiąc;
- ✓ Naładuj tę baterię za pomocą unikalnej ładowarki dołączonej do roweru;
- ✓ Zużyta baterię należy zwrócić do sprzedawcy.

Niniejsza gwarancja nie obejmuje kosztów robocizny i transportu. Firma nie ponosi odpowiedzialności za szkody wtórne lub szczególne. Niniejsza gwarancja dotyczy tylko pierwotnego nabywcy detalicznego, który musi posiadać dowód zakupu, aby potwierdzić wszelkie roszczenia. Niniejsza gwarancja ma zastosowanie tylko w przypadku wadliwych komponentów i nie obejmuje skutków normalnego zużycia, do użytku na wynajem, do użytku profesjonalnego, braku uszkodzeń spowodowanych wypadkiem, nadużyciem, nadmiernym obciążeniem, zaniedbaniem, niewłaściwym montażem, niewłaściwą konserwacją lub dodaniem jakiegokolwiek elementu, który nie jest zgodny z pierwotnym przeznaczeniem roweru.

Żaden rower nie ma służyć wiecznie i żadne roszczenie nie zostanie przyjęte, jeśli będzie oparte na szkodach spowodowanych niewłaściwym użytkowaniem, zawodami, akrobacjami, skokami lub innymi podobnymi działaniami. Reklamacje należy składać za pośrednictwem sprzedawcy. Nie ma to wpływu na Twoje prawa.

Firma zastrzega sobie prawo do zmiany lub modyfikacji dowolnej specyfikacji bez uprzedzenia. Wszystkie informacje i specyfikacje zawarte w tym dokumencie są aktualne w momencie drukowania.

Zabrania się modyfikowania lub manipulowania instrukcją dołączoną do roweru.

Rower jest certyfikowany zgodnie z obowiązującymi normami prawnymi.

Absolutnie zabronione jest modyfikowanie parametrów i specyfikacji zmontowanych komponentów elektrycznych/mechanicznych oraz standardowych funkcji roweru, ponieważ zagrażałoby to prawidłowemu funkcjonowaniu pojazdu i bezpieczeństwu samego użytkownika.

W takim przypadku użytkownik będzie w pełni odpowiedzialny za wszelkie związane z tym szkody.

Warunki korzystania z tego roweru ze wspomaganie pedałowania

Ten rower ze wspomaganie pedałowania jest przeznaczony do użytku miejskiego i pozamiejskiego, może być używany w mieście, na drodze lub na nawierzchni asfaltowej, gdzie opony zawsze stykają się z podłożem. Posiada elektryczne wspomaganie pedałowania, które ułatwi wszystkie codzienne dojazdy do pracy, aby jechać dalej i dłużej. Rower ze wspomaganie pedałowania to rower dla dorosłych dla osób powyżej 14 roku życia. W przypadku, gdy rower jest użytkowany przez dziecko, rodzice powinni nadzorować i upewnić się, że użytkownik jest w stanie bezpiecznie korzystać z roweru.

Rower może być używany na nieutwardzonym lub uszkodzonym terenie. Przeznaczony jest również do użytku "terenowego". Nie jest przeznaczony do jazdy wyczynowej. Nieprzestrzeganie tego przeznaczenia może spowodować upadki lub wypadki oraz może przedwczesnie i nieodwracalnie pogorszyć stan roweru ze wspomaganie pedałowania.

Twój rower ze wspomaganie pedałowania nie jest motorowerem. Celem wspomaganie jest zapewnienie uzupełnienia pedałowania. W momencie, gdy zaczynasz pedałować, silnik aktywuje się i pomaga poruszać się do przodu. Wspomaganie zmienia się w zależności od prędkości roweru, która jest znacząca podczas ruszania, maleje, gdy rower porusza się do przodu, a następnie wyłącza się, gdy rower osiągnie 25 km/h. Wspomaganie wyłącza się, gdy tylko jedna z dwóch dźwigni hamulca zostanie uruchomiona lub gdy prędkość przekroczy 25 km/h. Automatycznie powróci do prędkości poniżej 23 km/h podczas pedałowania.

Musi być odpowiednio konserwowany zgodnie z instrukcjami zawartymi w niniejszej instrukcji obsługi.



UWAGA: Jak każdy element mechaniczny, rower jest poddawany dużym obciążeniom i zużyciu. Różne materiały i komponenty mogą w różny sposób reagować na zużycie lub starzenie. Jeśli oczekiwana żywotność elementu zostanie przekroczona, może on nagle pęknąć, stwarzając ryzyko obrażeń rowerzysty. Pęknięcia, zadrapania i przebarwienia w obszarach narażonych na duże naprężenia wskazują, że element przekroczył swoją żywotność i wymaga wymiany.

Zalecenie: Bezpieczne użytkowanie

Przed użyciem roweru upewnij się, że działa prawidłowo. Sprawdź w szczególności następujące punkty:

- Lokalizacja jest dogodna
- Nakrętki, dźwignie zaciskowe, dokręcane elementy
- Hamulce działają prawidłowo
- Zakres ruchu kierownicy jest prawidłowy, bez nadmiernego luzu
- Koła nie są niczym zablokowane, a łożyska są odpowiednio wyregulowane
- Koła są odpowiednio dokręcone i przymocowane do ramy/widelca
- Opony są w dobrym stanie, a ich ciśnienie jest prawidłowe
- Stan felg
- Pedałы są bezpiecznie zamocowane
- Skrzynia biegów Przerzutka działa prawidłowo
- Odblaski są prawidłowo ustawione.



ZALECENIE: Twój rower powinien być serwisowany przez profesjonalistę co 6 miesięcy, aby upewnić się, że działa prawidłowo i jest bezpieczny w użytkowaniu. Obowiązkiem użytkownika jest upewnienie się, że wszystkie komponenty działają prawidłowo przed użyciem.

Wybierz bezpieczne miejsce, z dala od ruchu ulicznego, aby zapoznać się ze swoim nowym rowerem. Wspomaganie można aktywować na siłę, sprawdź, czy kierownica jest wyprostowana i czy droga jest wolna.

Upewnij się, że jesteś w dobrym zdrowiu, zanim wsiądziesz na rower.

W nietypowych warunkach pogodowych (deszcz, zimno, noc...) zachowaj szczególną czujność i odpowiednio dostosuj prędkość i reakcje.

W przypadku transportu roweru poza pojazdem (bagażnik rowerowy, bagażnik dachowy...) zdecydowanie zaleca się wyjęcie akumulatora i przechowywanie go w chłodnym miejscu.

Użytkownik musi przestrzegać wymagań przepisów krajowych, gdy rower jest użytkowany na drogach publicznych (np. oświetlenie i sygnalizacja).



UWAGA: Przyjmujesz do wiadomości, że ponosisz odpowiedzialność za wszelkie straty, obrażenia lub szkody spowodowane nieprzestrzeganiem powyższych instrukcji i że spowoduje to automatyczne unieważnienie gwarancji.



[www.sharpconsumer.com/
contact/](http://www.sharpconsumer.com/contact/)



[www.sharpconsumer.com/
support/](http://www.sharpconsumer.com/support/)



[www.sharpconsumer.com/
documents-of-conformity/](http://www.sharpconsumer.com/documents-of-conformity/)

Budowa rowerów ze wspomaganiem elektrycznym

Budowa BK-ED06E



- | | |
|--|---|
| 1. Pokrywa i dętka | 14. Zacisk siodełka |
| 2. Obręcz | 15. Rura podsiodłowa |
| 3. Szprychy | 16. Siodełko |
| 4. Piasta przednia | 17. Łańcuch |
| 5. Widelec amortyzowany | 18. Wyświetlacz LCD |
| 6. Przedni hamulec tarczowy | 19. Przerzutka tylna |
| 7. Przedni błotnik | 20. Tylny silnik |
| 8. Kierownica i wspornik kierownicy | 21. Wolne koło |
| 9. Dzwonek | 22. Stojak |
| 10. Rama | 23. Tylny błotnik |
| 11. Pedał | 24. Tylny bagażnik |
| 12. Mechanizm korbowy | 25. Akumulator |
| 13. Linka hamulca, przerzutki i wyświetlacza | 26. Kierownica, dźwignia zmiany biegów i dźwignia hamulca |

Pierwsze użycie, regulacje

Uruchamianie elementów zabezpieczeń

Oświetlenie

Dostarczane są światła, składające się z dwóch reflektorów (jednego białego umieszczonego w reflektorze i jednego czerwonego zamocowanego na tylnym błotniku), przedniego reflektora, tylnego światła, dwóch innych pomarańczowych odblasków umieszczonych między szprychami kół. Obecność odblaskowych opon pozwala być lepiej widocznym z boku.

System oświetlenia jest narzędziem bezpieczeństwa dla roweru i musi być na nim koniecznie obecny. Sprawdź, czy system oświetlenia działa prawidłowo przed użyciem roweru na drodze.

Światło przednie

Reflektor włącza się bezpośrednio z wyświetlacza. Patrz rozdział "Wyświetlacz" na kolejnych stronach.

Tylne światło

Tylne światło jest włączane bezpośrednio z wyświetlacza. Patrz rozdział "Wyświetlacz" na kolejnych stronach.

Dzwonek

Na kierownicy znajduje się dzwonek. Dzięki temu możesz być słyszany z odległości do 50 m. Dzwonek jest narzędziem bezpieczeństwa rowerowego i musi być koniecznie umieszczony na kierownicy.

Korzystanie z kasku

Aby zapewnić bezpieczne użytkowanie, zdecydowanie zaleca się używanie kasku. Gwarantuje to zmniejszenie urazów głowy w przypadku upadku.



Uwaga: Używanie kasku jest obowiązkowe dla dzieci poniżej 14 roku życia, niezależnie od tego, czy są rowerzystami, czy pasażerami.

Aby uzyskać więcej informacji, skontaktuj się ze sprzedawcą.

Regulacja siodełka i kierownicy

Ważne jest, aby dostosować rower do swojego wzrostu ciała.

Siodło

Otwórz system szybkiej blokady (patrz rozdział "Opony", aby zapoznać się z metodą korzystania z szybkiej blokady).

Podczas ustawiania siodełka w najniższej pozycji upewnij się, że siodełko nie dotyka żadnych elementów roweru, takich jak rama. Podobnie, nie należy przekraczać minimalnego punktu odniesienia wsunięcia sztycy podsiodłowej. Ten punkt odniesienia nigdy nie powinien być widoczny podczas jazdy na rowerze.

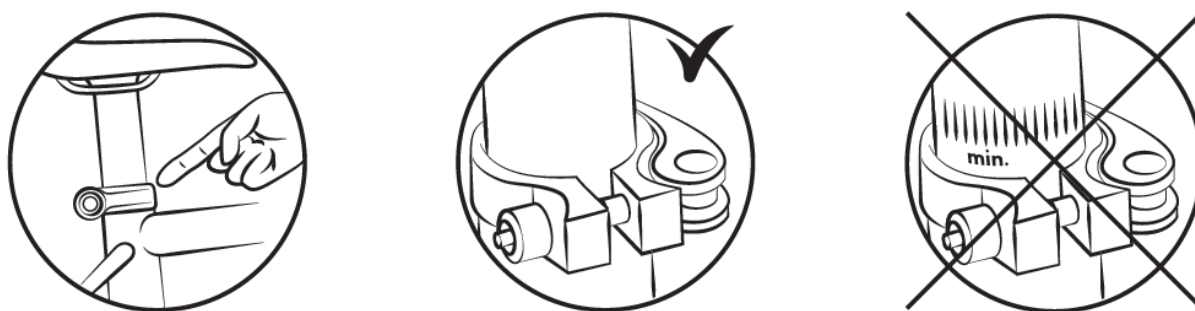

Aby sprawdzić prawidłową wysokość siodełka, usiądź z wyprostowanymi nogami i piętą opartą na pedale (rys. B). Podczas pedałowania kolano będzie lekko ugięte, a stopa w niskiej pozycji (rys. A).

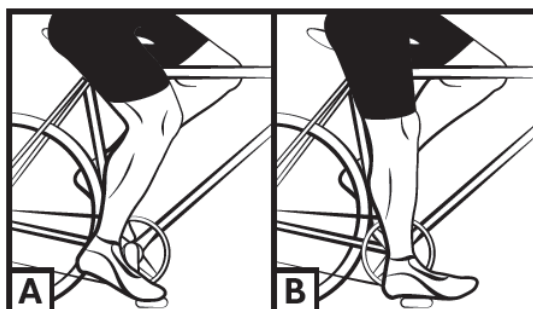

Kierownica i mostek

Twój rower jest wyposażony w wspornik kierownicy.

Aby wyregulować kąt nachylenia kierownicy, użyj dźwigni z boku mostka, pociągając ją w kierunku wskazanym na samej dźwigni, tak aby zawór na trzpieniu się otworzył.

Pozwala to na regulację położenia kierownicy i kąta nachylenia styłu.

Zamknij pokrywę, aby zabezpieczyć wybrane ustawienia.

Śruba wewnętrzna służy do regulacji napięcia sztycy na kierownicy.

Upewnij się, że kierownica jest prostopadła do przedniego koła.



Rower jest wyposażony w mostek; Wysokość mostka reguluje się poprzez zmianę położenia mostka w środkowej rurze ramy.

Aby wyregulować wysokość trzpienia, poluzuj mocującą i podnieś trzpień na żądaną wysokość.

Ostrożność:

Nie należy przekraczać minimalnego punktu odniesienia wstawiania. Ten punkt odniesienia nigdy nie może być widoczny podczas jazdy na rowerze.

Dokręć na trzpieniu i sprawdź, czy położenie siły jest prawidłowe.

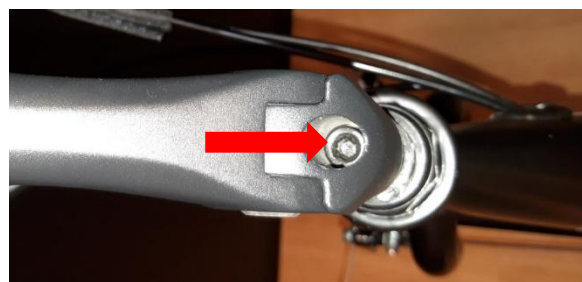

Opony

Regularnie sprawdzaj ciśnienie w oponach. Używanie roweru z niedopompowanymi lub nadmiernie napompowanymi oponami może pogorszyć osiągi, spowodować przedwczesne zużycie, zmniejszyć zasięg lub zwiększyć ryzyko wypadku.

Jeśli widoczne jest znaczne zużycie lub przecięcie opony, wymień ją przed użyciem roweru. Zakres ciśnienia jest wskazany przez producenta na boku opony oraz w poniższej tabeli. Ciśnienie musi być dostosowane do wagi rowerzysty.

Model	Rozmiar roweru	Rozmiar dętki	Rozmiar opon	Ciśnienie	
				PSI	Bar
Miasto	28"	Wymiary: 700 x 40	Wymiary: 700 x 40	Sprawdź wartość wyświetlaną bezpośrednio na dachu	Sprawdź wartość wyświetlaną bezpośrednio na dachu

Sposób ustalania prawidłowej regulacji mechanizmów szybkiej blokady (koło i kołnierz siodła)

Urządzenia Quick-lock są przeznaczone do obsługi ręcznej. Nigdy nie używaj narzędzi do szybkiego blokowania do blokowania lub odblokowywania mechanizmu, aby go nie uszkodzić.

Aby wyregulować siłę zacisku osi koła, należy użyć nakrętki mocującej, a nie dźwigni szybkiego blokowania. Jeśli możesz obsługiwać dźwignię przy minimalnym nacisku ręcznym, oznacza to, że nie jest ona wystarczająco dokręcona. Następnie należy dokręcić nakrętkę regulacyjną. System szybkiej blokady musi oznaczać stopy widelców po zamknięciu w pozycji zablokowanej.

Po każdej pozycji regulacji sprawdź, czy przednie koło jest prawidłowo wyśrodkowane w stosunku do widelca. Aby wyregulować, zamknąć i otworzyć mechanizmy szybkiego blokowania, zastosuj następującą metodę:

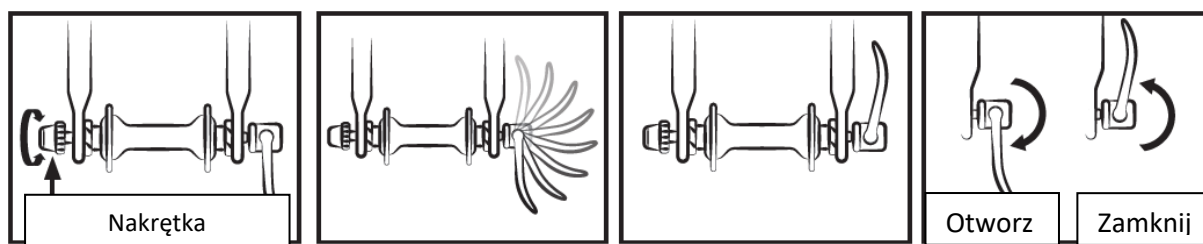

Regulacja hamulców

Przed każdym użyciem sprawdź, czy przednie i tylne hamulce są w dobrym stanie.

Dźwignia po prawej stronie aktywuje tylny hamulec. Lewa dźwignia aktywuje przedni hamulec.

Zaleca się rozłożenie siły hamowania w proporcji około 60/40 między przodem a tyłem. Dźwignia hamulca nie może stykać się z kierownicą, a osłony nie mogą przechodzić po trajektorii pod zamkniętym kątem, aby zapewnić, że linki będą biegły bez najmniejszego tarcia. Uszkodzone, postrzępione, zardzewiałe należy natychmiast wymienić.

BUWAGA:



- W deszczową lub deszczową pogodę droga hamowania jest dłuższa. W takich sytuacjach zaleca się przewidywanie hamowania.
- Podczas skręcania i hamowania kierownica może mieć negatywny wpływ na czas reakcji rowerzysty.
- Nie dotykaj hamulców tarczowych po intensywnym użytkowaniu układu hamulcowego roweru ze wspomaganie pedałowania, ponieważ grozi to poparzeniem.

Regulacja mechanicznych hamulców tarczowych

Klocki wywierają nacisk na tarczę zamocowaną w piaście koła. Intensywność nacisku regulowana jest za pomocą dźwigni hamulca z linką. Nie używaj dźwigni hamulca, gdy koło jest odłączone od ramy lub widelca.

Aby wyrównać wspornik automatycznego hamulca tarczowego, odkręć docisk z mocowania wspornika hamulca.

Zahamuj odpowiednią dźwignią hamulca (wspornik hamulca jest osadzony prawidłowo) i przytrzymaj uchwyt hamulca w tej pozycji, dokręcając mocujące wspornik. Sprawdź, czy klocki wewnętrzne (wewnątrz koła) znajdują się w odległości 0.2 - 0.4 mm od tarczy. Jeśli tak nie jest, dokręć pozycjonującą klock, aż uzyskasz odległość 0.2 - 0.4 mm między klockiem a tarczą.

Aby wyregulować zewnętrzne klocki hamulcowego (na zewnątrz koła), wystarczy zmienić ciśnienie naprężenia linki hamulca tak, aby uzyskać odległość 0,2 - 0,4 mm na poziomie wspornika hamulca lub dźwigni. Zaleca się, aby nigdy nie wylewać oleju ani żadnego materiału smarującego na tarczę lub klocki (np. podczas serwisowania łańcucha lub przerzutki). Jeśli tak się stanie, należy odtłuścić klocki lub tarczę lub je wymienić.

Sprawdź wyrównanie klocków, obracając kołem, aby korzystać z roweru na drodze.

Tarcze: Rower wyposażony jest w tarcze o średnicy 160 mm.

- System nakrętek i nakrętek zabezpieczających na poziomie dźwigni lub wspornika hamulca umożliwia regulację nacisku linki, a tym samym siły hamowania, która będzie się zmieniać w czasie w zależności od zużycia klocków hamulcowych.

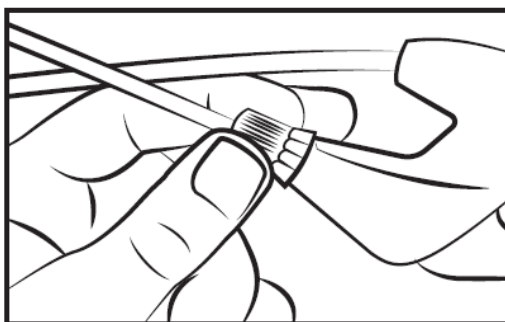

- Klocki hamulcowe są standardowe, należy je wymienić, gdy klocek nie ma już elementów ciernych.

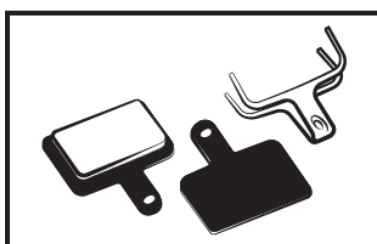

Nie zapominaj, że nowe klocki hamulcowe muszą zostać dotarte. Docieranie odbywa się poprzez korzystanie z roweru przez kilka minut i hamowanie na przemian z nagłym zatrzymaniem i lekkim hamowaniem.

Wymiana klocków hamulcowych

Zdejmij koło i wyciągnij zużyte klocki ze wspornika hamulca. Umieść nowe klocki we wsporniku tak, aby powierzchnie hamowania stykały się ze sobą. Nie dotykaj powierzchni hamowania. Włóż klocki jeden po drugim do wspornika hamulca.

Następnie wyreguluj hamulce, jak wskazano w poprzednim akapicie.

Zużycie felg

Jak każda część zużywająca się, felga powinna być regularnie sprawdzana. Obręcz może ulec osłabieniu i pęknięciu, powodując utratę kontroli lub upadek.



Uwaga: ważne jest, aby sprawdzić stan zużycia felg. Uszkodzona felga może okazać się niebezpieczna i wymaga wymiany.

Zintegrowany system automatycznej zmiany biegów

Rower jest wyposażony w zintegrowany automatyczny system podwójnej prędkości wewnątrz silnika. Automatycznie dostosowuje przełożenie do dwóch różnych poziomów, wykrywając prędkość roweru podczas pedałowania, co odbywa się za pomocą czujnika skręcania.

Gwarantuje to, że zawsze dostępne jest najlepsze przełożenie, aby zapewnić dobrą kadencję pedałowania.

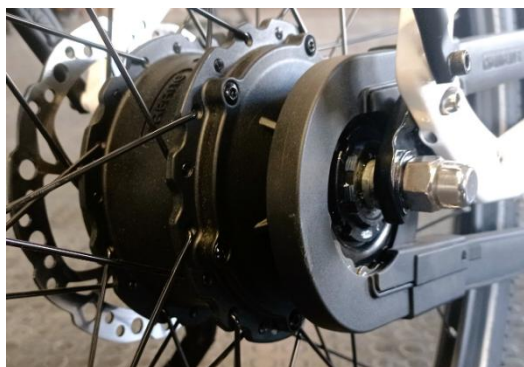

Regulacja łańcucha

Dostarczony łańcuch jest zamontowany wewnątrz wspornikowej osłony łańcucha zwanej "chainglider". Element ten wydłuża żywotność łańcucha, zmniejsza liczbę czynności konserwacyjnych i zapewnia lepszą ochronę.

Wymiana pedału

Aby wymienić pedały, zidentyfikuj je za pomocą wskazanej na nich litery. Prawy pedał jest oznaczony literą "R" (w prawo), a lewy pedał literą "L" (w lewo). Obróć pedał R zgodnie z ruchem wskazówek zegara, aby zamocować go na korbie. Obróć pedał L w kierunku przeciwnym do ruchu wskazówek zegara.

Koło i silnik

Po pierwszym miesiącu użytkowania zaleca się dokręcenie szprych, aby ograniczyć wpływ trakcji silnika na tylne koło. Podczas uruchamiania silnika może być słyszalny lekki dźwięk.

Ten hałas jest normalny, ponieważ silnik uruchamia się i wspomaga pedałowanie. Może to stać się silniejsze, gdy jest obciążone do maksimum.

Bagażnik

Bagażnik został stworzony tak, aby wytrzymać maksymalną dopuszczalną masę 25-27 kg; Istnieje możliwość doczepienia fotelika dziecięcego. Użyj systemu kotwienia odpowiedniego dla tego typu ramy (nieдоступny jako akcesorium).



UWAGA: Bagażnik nie jest przeznaczony do holowania przyczepy.

Ze względów bezpieczeństwa bagaż należy przewozić wyłącznie na półce bagażnika. **Uwaga:** Po załadunku bagażnika zachowanie roweru ulega zmianie. Rozłóż ładunek bagażu równomiernie po obu stronach, aby zapewnić stabilność roweru. Każdy bagaż musi być bezpiecznie przymocowany do bagażnika przed użyciem roweru. Ważne jest, aby sprawdzić, czy nic nie zwisa ani nie istnieje ryzyko, że utknie w tylnym kole roweru. Nie modyfikuj bagażnika, wszelkie modyfikacje dokonane przez użytkownika spowodują unieważnienie niniejszej instrukcji. Bagaż nie może zasłaniać odblasków i świateł roweru.

Zawieszenie

Regulacja przedniego zawieszenia

Aby wyregulować zazębienie przedniego zawieszenia, możesz obrócić koło po lewej stronie widelca do połowy. Usłyszysz kliknięcie co pół obrotu. Powtarzaj tę czynność, aż zostanie uzyskane żądane nasadkę zawieszenia.



Konserwacja

Ten rower powinien być regularnie serwisowany zarówno ze względów bezpieczeństwa, jak i w celu wydłużenia jego żywotności. Ważne jest, aby regularnie sprawdzać elementy mechaniczne, aby upewnić się, że zużyte części lub części noszące ślady zużycia zostały wymienione.

Podczas wymiany komponentu ważne jest, aby używać oryginalnych części, aby chronić osiągi i niezawodność roweru. Prosimy o stosowanie odpowiednich części zamiennych do opon, dętek, elementów skrzyni biegów i różnych elementów układu hamulcowego.



UWAGA: Zawsze wyjmuj baterię przed dokonaniem wymiany.

Czystość

Aby zapobiec korozji roweru, należy go regularnie spłukiwać świeżą wodą, zwłaszcza jeśli został wystawiony na działanie wody morskiej.

Czyszczenie należy wykonać gąbką, wanną z ciepłą wodą i strumieniem wody (nie pod ciśnieniem).



ZALECENIE: Należy szczególnie uważać, aby nie używać opryskiwacza do wody pod wysokim ciśnieniem.

Smarowanie

Smarowanie jest niezbędne w różnych elementach znajdujących się w ruchu, aby uniknąć korozji. Regularnie smaruj łańcuch, szczotkuj zębatki i korby, okresowo dodawaj kilka kropel oleju do osłon linek hamulcowych i przrzutki.

Wskazane jest, aby zacząć od oczyszczenia i osuszenia elementów, które mają być smarowane. W przypadku pozostałych elementów należy użyć smaru.

Zaleca się stosowanie specjalnego oleju do łańcucha i przrzutki. W przypadku pozostałych elementów należy użyć smaru.

Regularne wizyty kontrolne

Dokręcanie: dźwigni, korby, pedałów, kolumny. Momenty dokręcania, które należy zastosować, są następujące:

SKŁADNIKI	ZALECANY MOMENT OBROTOWY (NM)	WSKAZANIA SPECJALNE
Pedały na korbach	30 - 40	Nasmaruj gwinty
Korba na korbie	30 - 40	Nasmaruj gwinty
Mocowanie kolumny/kierownicy	13	
Luz kierunku mocowania	14 - 15	
Dźwignia hamulca	6 - 8	
Wsporniki hamulców	6 - 8	
Blokada siodła	18 - 20	
Wieszak na sztycę		Szybkie mocowanie
Koło	30	∅ szybkie mocowanie

Pozostałe momenty dokręcania zależą od wielkości nakrętek: M4: 2,5 do 4,0 Nm, M5: 4,0 do 6,0 Nm, M6: 6,0 do 7,5 Nm. Dokręć zgodnie z wymaganym momentem obrotowym.

Regularnie sprawdzaj opony: zużycie, przecięcia, pęknięcia, zadrapania. W razie potrzeby wymień oponę. Sprawdź felgi i brak nadmiernego zużycia, deformacji, nierówności, pęknięć itp.

Zmiany

Aby zapewnić bezpieczeństwo i utrzymać podzespoły w dobrym stanie, rower ze wspomaganiem pedałowania powinien być okresowo sprawdzany przez sprzedawcę. Ponadto rower powinien być regularnie konserwowany przez wykwalifikowanego technika.

Pierwszy przegląd: 1 miesiąc lub po 150 km:

- Sprawdzenie szczelności elementów: korby, koła, kolumny, pedałów, kierownicy, kołnierza siodła itp.
- Sprawdzanie działania skrzyni biegów
- Sprawdzanie i regulacja hamulców
- Ciśnienie w kołach i/lub zbieżność.

Co roku lub 2000 km:

- Sprawdzanie poziomu zużycia (klocki hamulcowe lub klocki, skrzynia biegów)
- Sprawdzenie działania wspomagania elektrycznego i jego funkcji
- Sprawdzenie łożysk (koła, kierunek, pedały)
- Kontrola (hamulce, przerzutka, instalacja elektryczna)
- Sprawdzanie świateł
- Ciśnienie w kołach i/lub wyrównanie

Co 3 lata lub 6000 km:

- Wymiana skrzyni biegów (łańcuch, wolnobieg, korba)
- Sprawdzenie działania wspomagania elektrycznego i jego funkcji
- Sprawdzenie zużycia opon (szprychy, felga)
- Możliwa wymiana osłon
- Docisk szprych i/lub geometria kół
- Wymiana klocków lub klocków hamulcowych

Wspomaganie pedałowania i akumulator

Rowerzysta musi obrócić pedałami do przodu, aby skorzystać z pomocy zmotoryzowanego silnika. Jest to ważny aspekt bezpieczeństwa. Ten rower ze wspomaganiem elektrycznym zapewnia wspomaganie silnikiem do prędkości 25 km/h. Poza tym silnik zostanie wyłączony. Możliwa jest szybsza jazda, ale przy większym wysiłku i bez wspomagania elektrycznego. Silnik nie będzie działał, dopóki nie wykonasz pełnego obrotu pedałów. Ta funkcja chroni silnik i sterownik oraz wydłuża żywotność komponentów elektrycznych.

Wspomaganie pedałowania

Ustawienia i informacje można regulować bezpośrednio na wyświetlaczu umieszczonym na kierownicy.



UWAGA: Wyłącz główny wyłącznik na akumulatorze, gdy już nie jeździsz. Pozwoli to zaoszczędzić energię baterii.

Wyświetlacz lcd

Dostarczony wyświetlacz wygląda następująco:

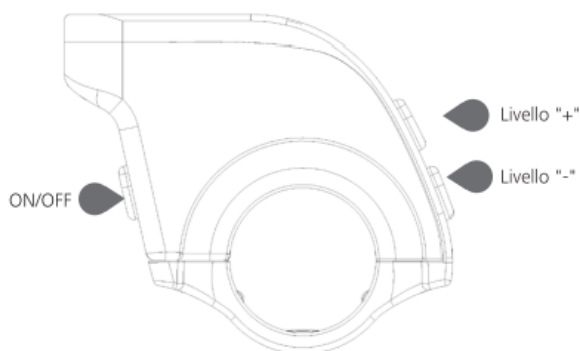

Układ LCD ma trzy przyciski, przycisk zmiany zasilania/trybu



, przycisk



i



przycisk.



Wskaźnik poziomu naładowania baterii:

Wskazuje aktualną wartość poziomu naładowania.

Wskazanie poziomu pomocy:

Wskazuje bieżący poziom, od 0 do 5. Jeśli nie jest wyświetlana żadna liczba, oznacza to, że nie ma zasilania;  Oznacza to, że tryb wspomagania prowadzenia jest aktywny.

Wskazanie włączenia/światła tylnego reflektora:

Jest wyświetlany tylko wtedy, gdy reflektory lub podświetlenie są włączone.

Wskazuje aktualną jednostkę prędkości:

km/h lub mph

Wskazanie wielofunkcyjne:

Obejmuje pojedynczy dystans TRIP, całkowity dystans odo, maksymalną prędkość MAX, średnią prędkość AVG, pozostały dystans ZASIĘG, moc wyjściową POWER, kalorie Cal, czas biegu. (Uwaga: Po włączeniu wyświetlacza, w ciągu dziesięciu sekund, jeśli wykryje sygnał czujnika momentu obrotowego lub jeśli wykryje, że jest to czujnik momentu obrotowego, pokaże ekran kalorii; jeśli wykryje pozostałą odległość, wyświetli ekran ZASIĘG; lub nie wyświetli dwóch ekranów).

• Włączanie/wyłączenie wyświetlacza

Naciśnij i przytrzymaj zasilania, wyświetlacz zacznie działać. Ponownie naciśnij i przytrzymaj zasilania, aby wyłączyć urządzenie. Po wyłączeniu wyświetlacz nie pobiera energii baterii, ponieważ prąd upływowy jest mniejszy niż 1uA.

- **Wybierz poziom wspomagania elektrycznego**

Po uruchomieniu naciśnij krótko plus lub minus, aby zmienić poziom wspomagania, aby zmienić moc wyjściową silnika. Poziom 0 oznacza, że nie ma wspomagania elektrycznego. Poziom 1 jest najniższym poziomem, a poziom 5 jest najwyższym poziomem. Po włączeniu wyświetlacza domyślnym poziomem jest poziom 1.



- **Włączanie podświetlenia wyświetlacza, reflektora przedniego i tylnego:**

Włączanie światła: Naciśnij i przytrzymaj "+", aby włączyć podświetlenie wyświetlacza i reflektorów, na wyświetlaczu pojawi się ikona reflektorów. Wyłączanie światła: Ponownie naciśnij i przytrzymaj "+", aby wyłączyć wyświetlacz i podświetlenie reflektorów, a ikona reflektora zniknie.

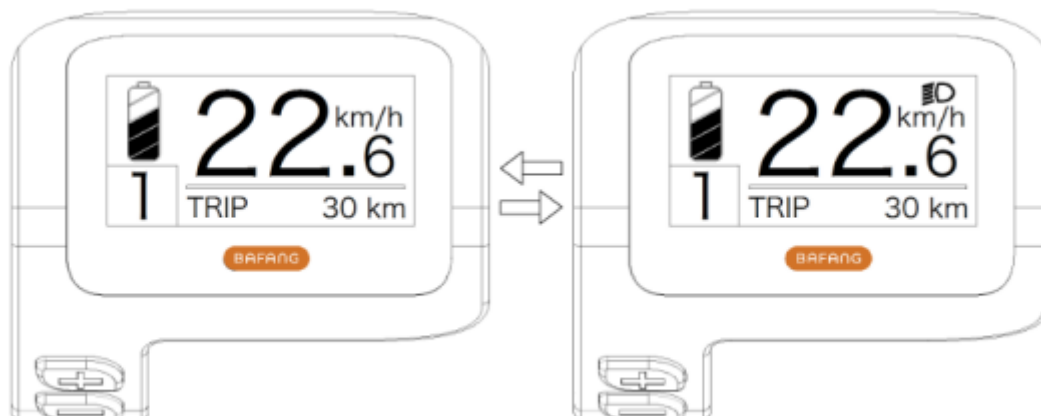

- **Tryb wspomagania prowadzenia roweru**

Naciśnij i przytrzymaj "-", na wyświetlaczu pojawi się ikona  a rower przejdzie w tryb wspomagania prowadzenia roweru z prędkością 6 km / h; zwolnij "-", ikona zniknie z wyświetlacza, a rower zakończy tryb wspomagania prowadzenia.







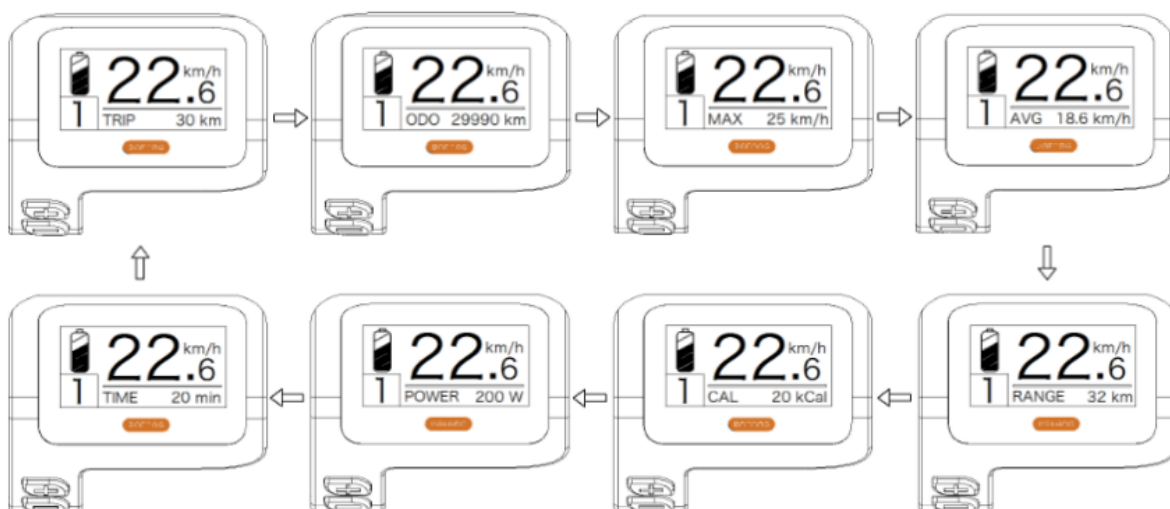

- **Wskazania funkcjonalne różnych trybów**

Domyślne menu to "TRIP" (pojedynczy dystans) i można je przełączać naprzemiennie jako "TRIP" (pojedynczy dystans) → "ODO" (dystans całkowity) → "MAX" (prędkość maksymalna) → "AVG" (prędkość średnia) → "ZASIĘG" (pozostały dystans) → "KALORIE/CAL" (KCal) → "MOC" (moc wyjściowa) → "CZAS" (czas podróży) → "PODRÓŻ" (pojedynczy dystans).



- **Wskaźnik stanu naładowania baterii**

Pokazuje stan naładowania baterii od jednej do pięciu linii. Gdy wskaże wszystkie pięć linii, oznacza to, że bateria ma pełną pojemność. Jeśli symbol baterii, oznacza to, że akumulator należy natychmiast naładować.

Przewody ładowania akumulatora	Stan naładowania	Ikona diagramu
5	75%-100%	
4	50%-75%	
3	30%-50%	
2	10%-30%	
1	5%-10%	
NISKI	NISKI <5%	

- **USTAWIENIE FUNKCJI**

Naciśnij i przytrzymaj jednocześnie «+» i «-«, aby wejść do menu («Ustawienia wyświetlania», «Informacje», «WYJŚCIE»).

Naciśnij «+» lub «-«, aby wybrać «Ustawienia wyświetlania», «Informacje» lub «WYJŚCIE», a następnie krótko naciśnij przycisk «Zasilanie», aby potwierdzić.



Schermata impostazione funzioni

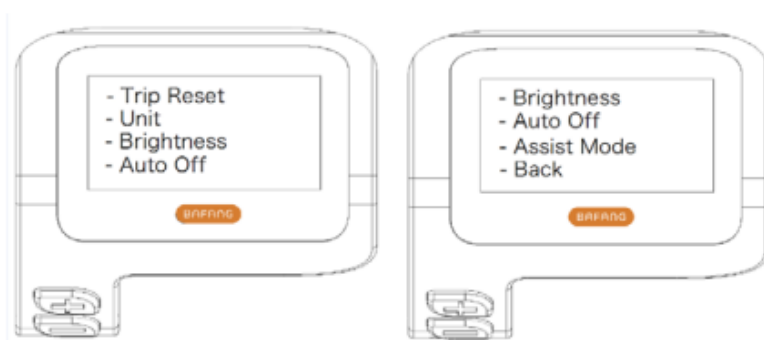

Schermata "Impostazione Display"

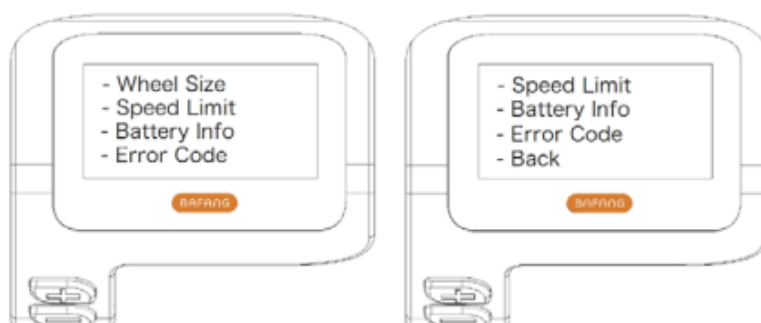

Schermata "Informazioni"

Ustawienia wyświetlania

- Resetowanie odległości przebytej podczas pojedynczej podróży

Przejdź do menu «Ustawienia wyświetlacza» i krótko naciśnij «+» lub «-», aby wybrać «TRIP Reset» i krótko naciśnij przycisk «zasilanie».

Następnie krótko naciśnij «+» lub «-«, aby wybrać «NIE»/»TAK» («TAK» oznacza reset, «NIE» oznacza brak resetowania).

Krótko naciśnij przycisk «zasilanie», aby zapisać ustawienie i powrócić do «Resetowania TRIP».

Naciśnij i przytrzymaj jednocześnie «+» i «-«, aby zapisać i powrócić do ekranu głównego, lub wybierz «WSTECZ» → «EXIT», aby powrócić do ekranu głównego (Uwaga: Po ustawieniu naciśnij i przytrzymaj jednocześnie «+» i «-«, co oznacza zapisanie ustawienia i powrót do ekranu głównego).

Po zresetowaniu odległości pojedynczej podróży czas podróży, średnia prędkość i prędkość maksymalna są również resetowane w tym samym czasie.



- Zmiana jednostek miary między metrycznymi i imperialnymi

Wejść do menu «Ustawienia wyświetlania» i krótko naciśnij «+» lub «-«, aby wybrać «Jednostki», a następnie krótko naciśnij przycisk «zasilanie», aby potwierdzić.

Krótko naciśnij «+» lub «-«, aby wybrać «Metryczny» / «Imperialny», a następnie krótko naciśnij przycisk «zasilanie», aby zapisać ustawienie i powrócić do «Jednostki».

Naciśnij i przytrzymaj jednocześnie «+» i «-«, aby wyjść z ekranu głównego lub wybierz «WSTECZ» → «EXIT», aby wyjść z ekranu głównego. (Uwaga: W przypadku wybrania systemu metrycznego wszystkie informacje będą danymi metrycznymi; w przypadku wybrania systemu imperialnego wszystkie informacje będą w formacie imperialnym).



- Ustawienie podświetlenia

Wejdź na ekran «Ustawienia wyświetlania» i krótko naciśnij «+» lub «-«, aby wybrać «Jasność», a następnie krótko naciśnij przycisk «zasilanie», aby potwierdzić.

Krótko naciśnij «+» lub «-«, aby wybrać «100%»/»75%»/»50%»/»30%»/»10%».

Po wybraniu naciśnij krótko przycisk «zasilanie», aby zapisać ustawienie i powrócić do ekranu «Jasność».

Naciśnij i przytrzymaj jednocześnie «+» i «-«, aby powrócić do ekranu głównego, lub wybierz «WSTECZ»→»EXIT», aby powrócić do ekranu głównego.

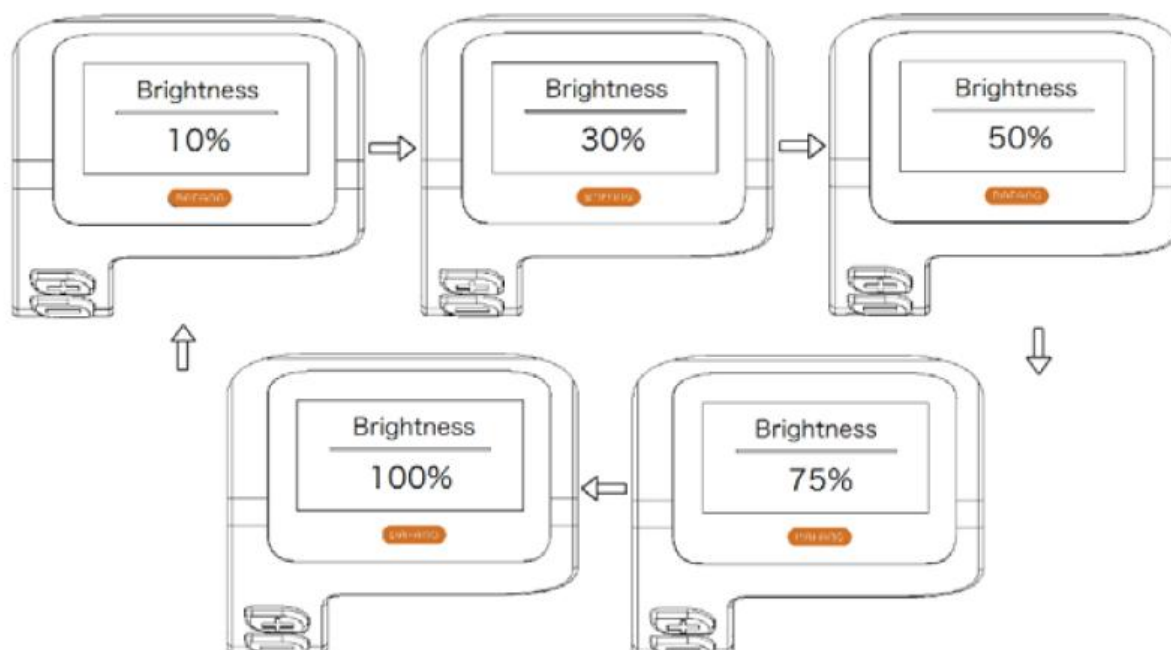

- Ustawianie czasu «automatycznego wyłączenia»

Wejdź na ekran «Ustawienia wyświetlania» i krótko naciśnij «+» lub «-«, aby wybrać «Automatyczne wyłączenie», a następnie krótko naciśnij przycisk «zasilanie», aby potwierdzić swój wybór. Krótko naciśnij «+» lub «-«, aby wybrać «OFF»/»9»/»8»/»7»/»6»/»5»/»4»/»3»/»2»/»1».

Po dokonaniu wyboru naciśnij krótko przycisk «zasilanie», aby zapisać ustawienie i powrócić do ekranu «Automatyczne wyłączenie».

Naciśnij i przytrzymaj jednocześnie «+» i «-«, aby powrócić do ekranu głównego, lub wybierz «WSTECZ»→»EXIT», aby powrócić do ekranu głównego.



- Ustawianie trybu wspomagania elektrycznego

Wejdź na ekran «Ustawienia wyświetlania» i krótko naciśnij «+» lub «-«, aby wybrać «Tryb wspomagania», a następnie krótko naciśnij przycisk «zasilanie», aby potwierdzić ustawienie. Po ustawieniu naciśnij krótko «+» lub «-«, aby wybrać «3»/»5»/»9», a następnie krótko naciśnij przycisk «zasilanie», aby zapisać ustawienie i powrócić do trybu «Assist». Naciśnij i przytrzymaj «+» i «-«, aby powrócić do ekranu głównego lub wybierz «WSTECZ» → «EXIT», aby powrócić do ekranu głównego.

Domyslnym poziomem wyświetlania jest poziom 5.



DEFINIOWANIE KODU BŁĘDU

Po wykryciu usterki wyświetlana jest ikona .

Zobaczysz jeden z następujących kodów błędów.

Kod	Przyczyna	Możliwe rozwiązanie
"04"	W rozbiciu na pedał przyspieszenia	<ol style="list-style-type: none">1. Sprawdź, czy zacisk i akceleratora nie są uszkodzone i są prawidłowo podłączone.2. Odłącz i ponownie podłącz akcelerator, jeśli jeszcze tego nie zrobiłeś To działa, wymień akcelerator.
"05"	Akcelerator nie powrócił w prawidłowym położeniu	Sprawdź, czy zacisk akceleratora jest podłączony poprawnie. Jeśli to nie rozwiąże problemu, Zmień akcelerator.
"07"	Zabezpieczenie przeciwprzepięciowe	<ol style="list-style-type: none">1. Wyjmij i ponownie włóż baterię, aby przetestować rozwiązanie problemu.2. Za pomocą narzędzia BESST zaktualizuj regulator.3. Wymień baterię, aby rozwiązać problem.
"08"	Sygnał błędu Czujnik Halla	<ol style="list-style-type: none">1. Sprawdź, czy wszystkie zaciski silnika są prawidłowo podłączone.2. Jeśli problem będzie się powtarzał, wymień silnik.
"09"	Błąd w fazach silnika	Wymień silnik.
"10"	Temperatura w silniku Pedelec osiągnął swój szczyt Wartość ochrony	<ol style="list-style-type: none">1. Wyłącz system i pozostaw pedelec w chłodnym miejscu.2. Jeśli problem będzie się powtarzał, wymień silnik.
"11"	Błąd czujnika temperatury silnika	Wymień silnik.

"12"	Błąd czujnika od temperatury regulatora.	Wymień regulator lub skontaktuj się z dostawcą.
"13"	Błąd czujnika temperatury w akumulatorze.	<ol style="list-style-type: none"> 1. Sprawdź, czy wszystkie zaciski z bębnow są prawidłowo podłączone do silnika. 2. Jeśli problem będzie się powtarzał, wymień baterię.
"14"	<p>Temperatura ochrony</p> <p>Wewnątrz regulatora znajduje się osiągnął wartość maksymalną ochrona.</p>	<ol style="list-style-type: none"> 1. Pozostaw Ostudź Pedelec i uruchom ponownie system. 2. Jeśli problem będzie się powtarzał, wymień regulator lub skontaktuj się z dostawcą regulatora.
" 15"	Błąd z czujnikiem temperatury wewnątrz regulatora.	<ol style="list-style-type: none"> 1. Pozostaw Pedelec do ostygnięcia i uruchom ponownie system. 2. Jeśli problem będzie się powtarzał, wymień regulator lub skontaktuj się z dostawcą.
"21"	Błąd czujnika prędkości	<ol style="list-style-type: none"> 1. Uruchom ponownie system 2. Sprawdź, czy magnes przymocowany do szprychy jest wyrównany z czujnikiem prędkości i czy odległość _ mieści się w przedziale od 10 mm do 20 mm. 3. Sprawdź, czy zacisk czujnika prędkości jest podłączony poprawnie. 4. Podłącz Pedelec do BESST, aby sprawdzić sygnał z czujnika prędkości. 5. Za pomocą narzędzia BESST zaktualizuj kontroler, aby sprawdzić, czy problem zostanie rozwiązany. 6. Zmień czujnik prędkości, aby sprawdzić, czy problem zostanie rozwiązany. Jeśli problem będzie się powtarzał, wymień regulator lub skontaktuj się z dostawcą.

"25"	Błąd sygnału momentu obrotowego	<ol style="list-style-type: none"> 1. Sprawdź, czy wszystkie połączenia są poprawne - umysł wykonany . 2. Podłącz Pedelec do systemu BESST, aby sprawdzić, czy może on odczytać parę. 3. Za pomocą narzędzia BESST zaktualizuj rejestr olator, aby sprawdzić, czy problem został rozwiązany, jeśli to konieczne <p>W przeciwnym razie wymień czujnik momentu obrotowego lub skontaktuj się z dostawcą.</p>
"26"	Sygnał prędkości czujnika momentu obrotowego ma usterkę	<ol style="list-style-type: none"> 1. Sprawdź, czy wszystkie połączenia są dobrze wykonane 2. Podłącz Pedelec do systemu BESST, aby sprawdzić, czy może on odczytać znak prędkości. 3. Zmień pokrętko, aby rozwiązać problem. 4. Za pomocą narzędzia BESST zaktualizuj regulator, aby sprawdzić, czy problem go rozwiąże, w przeciwnym razie wymień czujnik momentu obrotowego lub skontaktuj się z dostawcą.
"27"	Przetężenie w regulatorze.	<p>Za pomocą narzędzia BESST zaktualizuj regulator . Jeśli problem będzie się powtarzał, zmień regulator lub skontaktuj się z dostawcą.</p>
" 30"	Problem z komunikacją	<ol style="list-style-type: none"> 1. Sprawdź, czy wszystkie połączenia Pedelec są poprawnie wykonane. 2. Za pomocą narzędzia BESST uruchom test diagnostyczny, aby spróbować wskazać problem. 3. Zmień widok, aby sprawdzić, czy problem został rozwiązany 4. Zmień EB-BUS, aby sprawdzić, czy problem zostanie rozwiązany. 5. Za pomocą narzędzia BESST ponownie zaktualizuj oprogramowanie sterownika. Jeśli problem będzie się powtarzał, zmień kontroler lub skontaktuj się z dostawcą.

"33"	Sygnal hamulca ma usterkę (jeśli są zamontowane czujniki hamulców)	<ol style="list-style-type: none"> 1. Sprawdź, czy wszystkie zaciski są prawidłowo podłączone do hamulców. 2. Zmień hamulce, aby sprawdzić, czy problem został rozwiązany 3. Jeśli problem będzie się powtarzał, zmień regulator lub skontaktuj się z dostawcą.
"35"	Obwód czujnikowy dla 15V ma wadę.	<p>Za pomocą narzędzia BESST zaktualizuj regulator , aby sprawdzić, czy problem zostanie rozwiązany. Na wszelki wypadek przeciwnie,</p> <p>Zmień regulator lub skontaktuj się z dostawcą.</p>
"36"	Obwód detekcji na klawiatura ma usterkę.	<p>Za pomocą narzędzia BESST zaktualizuj regulator , aby sprawdzić, czy problem zostanie rozwiązany. Na wszelki wypadek przeciwnie,</p> <p>Zmień regulator lub skontaktuj się z dostawcą.</p>
"37"	Obwód WDT jest uszkodzony.	<p>Za pomocą narzędzia BESST zaktualizuj regulator , aby sprawdzić, czy problem zostanie rozwiązany. Na wszelki wypadek wręcz przeciwnie,</p> <p>Zmień regulator lub skontaktuj się z dostawcą.</p>
"41"	Suma napiężeń z bębnow To za dużo haju.	Wymień baterię.
"42"	Suma napiężeń z bębnow To za dużo za nisko.	Naładuj baterię. Jeśli problem będzie się powtarzał, wymień baterię.
"43"	Całkowita moc ogniwo z baterii jest zbyt wysoki.	Wymień baterię.
"44"	Napięcie z pojedynczej komórki wynosi za wysoko.	Wymień baterię.

"45"	Temperatura akumulatora wynosi za wysoko.	Pozwól pedelec ostygnąć. Jeśli problem będzie się powtarzał, wymień baterię.
"46"	Temperatura akumulatora wynosi za nisko.	Rozgrzej baterię do temperatury otoczenia. Jeśli problem będzie się powtarzał, wymień baterię.
"47"	SOC baterii jest za wysoki.	Wymień baterię.
"48"	SOC baterii jest za niski.	Wymień baterię.
"61"	Błąd wykrywania spowodowany przełączaniem.	1. Sprawdź, czy dźwignia zmiany biegów nie jest zablokowana. 2. Wymień dźwignię zmiany biegów.
"62"	Elektroniczna przerzutka Odblokować	Wymień przerzutkę.
"71"	Elektronika zamka jest Zablokowany.	1. Za pomocą narzędzia BESST zaktualizuj pokrętło, aby sprawdzić, czy problem zostanie rozwiązany. 2. Wymień tarczę, jeśli problem będzie się powtarzał Wymień elektronikę zamka.

Bateria

Odczyt poziomu naładowania baterii

Aby sprawdzić poziom naładowania, naciśnij i przytrzymaj przycisk ładowania znajdujący się nad akumulatorem. Należy pamiętać, że dioda LED ładowania pozostaje aktywna nawet po wyłączeniu baterii (patrz poniżej).



4 diody LED zapalają się, wskazując odpowiedni poziom naładowania.

WYŚWIETLAĆ	POZIOM NAŁADOWANIA
NIEBIESKI	100%
ZIELONY	75%
CZERWONY	50%
dioda LED	< 25% musi się doładować

Instalacja i użytkowanie baterii

Rower elektryczny ma akumulator umieszczony na dolnej rurze ramy (akumulator jest bezpośrednio podłączony do skrzynki kontrolera, która znajduje się pod akumulatorem).

Podnieś baterię nad dolną rurkę ramy, wyrównaj położenie suwaków baterii, a następnie umieść pojemnik na baterie w gnieździe, upewnij się, że jest dobrze dopasowany, a następnie zablokuj go bezpiecznie. Bezpiecznie mocując baterię, użyj klucza, aby zablokować baterię za pomocą suwaka. (Rys. 3.1~3.3)

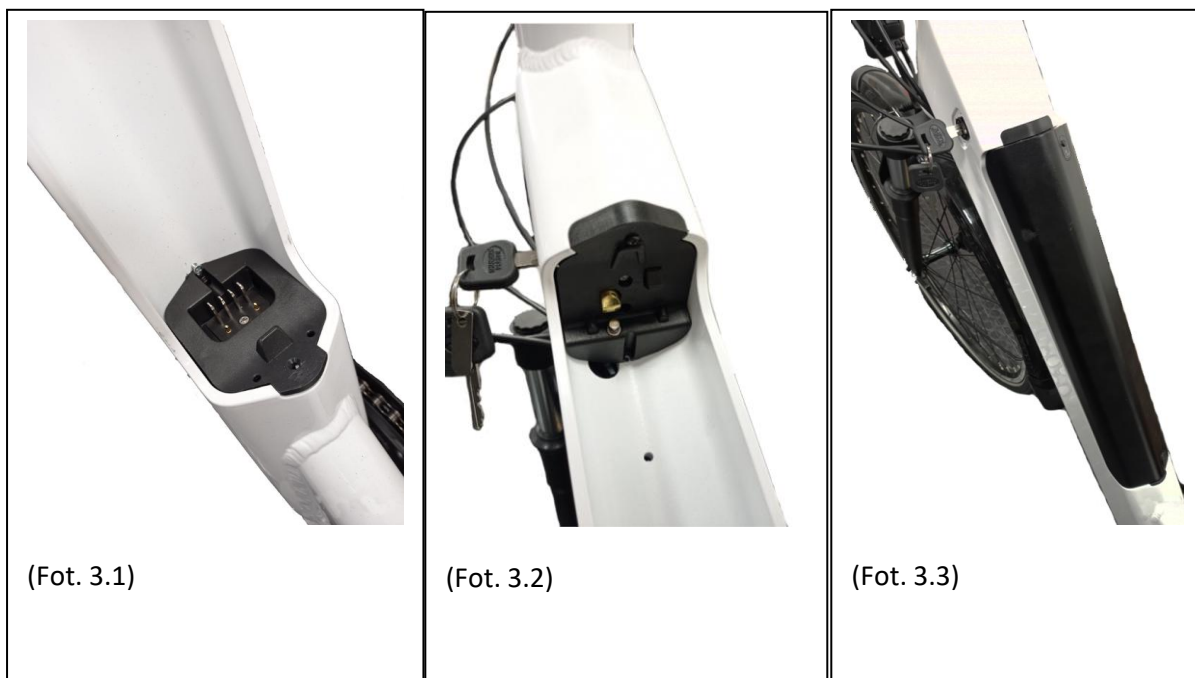

(Fot. 3.1)

(Fot. 3.2)

(Fot. 3.3)



Z pozycji wyjściowej na godzinie 12 (gdzie bateria jest zablokowana) włóż klucz do gniazda kluczyka, naciśnij i przekręć go zgodnie z ruchem wskazówek zegara do pozycji godziny 6, aby go odblokować. Odwróć tę samą procedurę, aby ponownie zablokować baterię.



UWAGA: Pamiętaj, aby wyjąć klucz i przechowywać go w bezpieczny sposób po wyjęciu baterii z uchwytu!

Korzystanie z ładowarki

Przed ładowaniem akumulatora należy zapoznać się z instrukcją obsługi i ładowarką, jeśli są one dostarczane z rowerem. Proszę również zwrócić uwagę na następujące punkty dotyczące ładowarki:

- Postępuj zgodnie z instrukcjami na etykiecie ładowarki.
- Nie używaj tej ładowarki w pobliżu gazów wybuchowych lub substancji.
- Nie potrząsaj ładowarką, nie narażaj jej na wstrząsy i unikaj upadku.
- Zawsze chroń ładowarkę przed deszczem i wilgocią do użytku w pomieszczeniach. 
- Tolerancja temperatury tej ładowarki wynosi od 0 do +40 °C.

- Zabrania się demontażu ładowarki; Jeśli masz jakiegokolwiek problemy, oddaj urządzenie do wykwalifikowanego warsztatu.
- Używaj wyłącznie ładowarki dostarczonej z rowerem elektrycznym, aby uniknąć awarii. Należy pamiętać, że niewywiązanie się z tego obowiązku spowoduje utratę gwarancji.
- Podczas ładowania akumulator i ładowarka powinny znajdować się w odległości co najmniej 10 cm od ściany i w suchym, przewiewnym miejscu. Nie wkładaj niczego w bezpośredni kontakt z ładowarką podczas użytkowania.
- Nie dotykaj ładowarki zbyt długo podczas ładowania (ryzyko powierzchniowych oparzeń).
- Umieść ładowarkę w stabilnej pozycji.
- Nie zakrywaj ładowarki, ponieważ istnieje ryzyko przegrzania podczas ładowania.
- Nie zanurzaj produktu.
- Unikaj kontaktu z wodą podczas ładowania akumulatora. Nie dotykaj ładowarki mokrymi rękami.
- Nie używaj ładowarki z uszkodzonym przewodem zasilającym lub wtyczkami. Upewnij się, że gniazdo ładowarki jest prawidłowo podłączone do komory ładowania.
- Nie zwieraj wtyczek ładowarki za pomocą metalowego przedmiotu.
- Odłącz zasilanie przed włożeniem lub odłączeniem przewodów do akumulatora.
- Ta ładowarka została zaprojektowana do ładowania baterii litowych; Nie ładuj niewłaściwego typu baterii. Nie używaj go na baterii jednorazowej.
- To urządzenie może być używane przez dzieci w wieku od 8 lat i starsze oraz osoby o ograniczonych zdolnościach fizycznych, sensorycznych lub umysłowych lub bez doświadczenia i wiedzy, jeśli znajdują się pod nadzorem lub są poinstruowane w zakresie bezpiecznego korzystania z urządzenia, a potencjalne zagrożenia zostały wyjaśnione. Dzieci nie mogą bawić się urządzeniem. Czyszczenie i konserwacja przez użytkownika nie mogą być wykonywane przez dzieci bez nadzoru.
- Należy pilnować, aby dzieci nie bawiły się urządzeniem.
- Przechowuj go w miejscu niedostępnym dla dzieci, ten produkt nie jest zabawką.
- Zewnętrzny elastyczny tego produktu nie można wymienić; Jeśli jest uszkodzony, zaleca się jego wyrzucenie.
- Po zakończeniu okresu eksploatacji produkt należy oddać do punktu utylizacji odpadów.



Procedura ładowania

Jeśli w pobliżu roweru dostępne jest gniazdko elektryczne, możesz ładować akumulator bezpośrednio w rowerze bez odłączania go. Gniazdo ładowarki jest zakryte plastikową zaślepką, wystarczy ją otworzyć, aby bezpośrednio naładować akumulator.

Wyjęcie baterii może być przydatne w miejscach, w których nie można przechowywać roweru lub gdy nie ma Cię w pobliżu gniazdka elektrycznego.



Uwaga: Akumulator należy ładować w przewiewnym miejscu.

Naładuj akumulator roweru, postępując zgodnie z poniższymi instrukcjami:

- Akumulator można ładować za pomocą standardowego gniazdka elektrycznego. Nie ma potrzeby przestawiania przełącznika.
- Włóż gniazdo ładowarki do akumulatora i włóż zasilający ładowarki do pobliskiego gniazdka.
- Podczas ładowania dioda LED na ładowarce będzie świecić na czerwono, gdy operacja jest prawidłowa. Gdy zmieni kolor na zielony, oznacza to, że bateria została naładowana.
- Aby zakończyć ładowanie, należy odłączyć gniazdko elektryczne, a następnie gniazdko podłączone do akumulatora. Na koniec zamknij zaślepkę gniazda baterii.

Bateria

Ten rower elektryczny jest wyposażony w wysokiej jakości akumulator litowo-jonowy. Akumulatory litowo-jonowe nie mają ładowania z efektem pamięci i szeroki zakres tolerancji od -10 do +40 °C.

Aby zapewnić maksymalną żywotność baterii i chronić ją przed awarią, należy postępować zgodnie z poniższymi instrukcjami obsługi i konserwacji.

Konserwacja baterii

Po naładowaniu baterii zaleca się pozostawienie jej na 20-30 minut przed użyciem.

Żywotność baterii zależy od różnych czynników użytkowania:

- Wybór trybu wspomagania
- Waga rowerzysty
- Różnica wysokości drogi
- Pompowanie opon
- Wiatr
- Wysiętek związany z pedałowaniem
- Początek i częstotliwość przerw
- Temperatura zewnętrzna

Ostrzeżenia i środki ostrożności

Zaleca się ładowanie akumulatorów regularnie lub po każdym użyciu. W tych bateriach nie ma efektu pamięci. Aby zmaksymalizować jego żywotność, zalecamy:

- Unikaj gorącego otoczenia (idealna temperatura ładowania 20°C)
- Pozwól akumulatorowi ostygnąć przez 30 minut po użyciu roweru

Środki ostrożności dotyczące stosowania:



- Używaj baterii tylko do tego roweru.
- Do ładowania akumulatora należy używać wyłącznie dostarczonej ładowarki.
- Akumulator należy ładować wyłącznie w dobrze wentylowanym miejscu.
- Nie wystawiaj baterii na działanie źródeł ciepła i nie ładuj jej na słońcu.

- Nie demontuj ani nie modyfikuj obudowy i baterii, która jest dołączona do obudowy.
- Nie łącz bolców (+) i (-) baterii z metalowym przedmiotem.
- Nie wylewaj płynów na baterię.
- Nie używaj uszkodzonej baterii.
- Nie kontynuuj ładowania akumulatora, jeśli ładowanie nie zostanie zakończone pod koniec teoretycznego czasu ładowania.
- Nie używaj baterii, jeśli wydziela dziwny zapach, staje się niezwykle ciepła lub jeśli istnieje podejrzenie nieprawidłowości.
- Nie pozostawiaj baterii w zasięgu dzieci.
- Naładuj baterię przed przechowywaniem jej przez dłuższy czas i wykonaj tę samą operację po tym przechowywaniu.

Bateria



Na wydajność baterii może mieć wpływ zużycie po wielu ładowaniach. Będzie to zależało od tego, jak korzystasz z roweru ze wspomaganie pedałowania. Zanieś zużyte baterie do swojego warsztatu lub specjalistycznych punktów utylizacji odpadów. Pod żadnym pozorem nie wyrzucaj zużytych baterii na łono natury.

Konserwacja baterii

Aby zapewnić maksymalną żywotność baterii i zabezpieczyć ją przed awarią, należy postępować zgodnie z poniższymi instrukcjami obsługi i konserwacji:

Gdy zauważysz, że poziom naładowania spadnie do 10%, akumulator powinien zostać wkrótce naładowany.



ZALECENIE: Jeśli rower nie jest często używany przez określony czas, należy go ładować co miesiąc. Obudowę akumulatora należy przechowywać w suchym, bezpiecznym miejscu w temperaturze od 5° do 35°C.

ZAUWAŻYĆ:



- Jak wspomniano wcześniej, żywotność baterii może ulec skróceniu, jeśli jest przechowywana przez długi czas bez regularnego ładowania.
- Nie używaj metali do bezpośredniego łączenia dwóch biegunów akumulatora, ponieważ może to spowodować zwarcie.
- Nigdy nie umieszczaj baterii w pobliżu kominka lub innego źródła ciepła.
- Nie potrząsaj baterią, unikaj uderzania i upuszczania.
- Po wyjęciu akumulatora z roweru należy go przechowywać w miejscu niedostępnym dla dzieci, aby uniknąć wypadków.
- Zabrania się otwierania baterii.

Użytkowanie i konserwacja silnika elektrycznego

Nasze rowery ze wspomaganie pedałowania są zaprogramowane tak, aby uruchamiały wspomaganie elektryczne po pół obrotu pedałów.

Nie jeźdź na rowerze w zalanych miejscach ani podczas burzy. Nie zanurzaj elementów elektrycznych w wodzie, ponieważ może to spowodować uszkodzenie. Unikaj wstrząsów silnika, które mogłyby go uszkodzić.

Konserwacja jednostki sterującej

Bardzo ważne jest, aby dbać o kontroler, postępując zgodnie z poniższymi instrukcjami:

- Chronić sterownik przed wnikaniem wody i pod żadnym pozorem nie zanurzaj go.

Uwaga: Jeśli uważasz, że woda dostała się do obudowy, natychmiast wyłącz baterię i kontynuuj bez pomocy. Możesz go ponownie uruchomić, gdy tylko kontroler wyschnie.

- Nie potrząsaj kontrolerem, nie narażaj go na wstrząsy lub upadki.

UWAGA: Nie otwieraj obudowy sterownika. Każda próba otwarcia, modyfikacji lub regulacji obudowy kontrolera spowoduje utratę gwarancji. Poproś sprzedawcę lub specjalistę o dokonanie naprawy.



Jakakolwiek zmiana parametrów elektrycznego układu zarządzania, a w szczególności zmiana ograniczenia prędkości, jest formalnie zabroniona i powoduje utratę gwarancji roweru.

Dane techniczne

Maksymalna waga: rowerzysta + ładunek + rower		130 kg
Maksymalna prędkość ze wspomaganiem		25 km/h
Zasięg		Około. 50 - 80 km
Silnik	Moc maksymalna	250 W – 32 Nm
	Napięcie	36V
	Maksymalny hałas podczas użytkowania	< 70 dB
Bateria	Typ	Litowo-jonowy
	Napięcie	36V
	Pojemność	12,8Ah
	Ciężar	3 kg
	Czas ładowania	6 - 8 godzin
	Liczba cykli	500 cykli
Ładowarka	Napięcie wejściowe	100-240V
	Napięcie wyjściowe	36V
Całkowita waga roweru		25 kg
Rozmiar roweru		28"
Rozmiar opon/koło		700 x 40
Wzrost użytkownika		165 - 190

Obsługa posprzedażowa

Części zużywające się

Poszczególne elementy zużywające się są elementami standardowymi. Zawsze wymieniaj zużyte części i/lub części, które mają zostać wymienione, na identyczne komponenty, które są sprzedawane komercyjnie lub u dealera.

Podstawowe rozwiązywanie problemów

Nie próbuj samodzielnie uzyskiwać dostępu do elementu elektrycznego ani go naprawiać. Skontaktuj się z najbliższym specjalistą w celu sprawdzenia przez wykwalifikowaną osobę.

Poniższe informacje służą celom informacyjnym i nie stanowią instrukcji pomocy kierowcy podczas napraw. Każda wymieniona procedura naprawcza powinna być wykonywana przez wykwalifikowanego specjalistę, który jest świadomy kwestii bezpieczeństwa i ma doświadczenie w konserwacji elektrycznej.

Opis problemu	Możliwe przyczyny	Rezolucja
Po włączeniu akumulatora silnik nie wspomaga pedałowania.	<ol style="list-style-type: none">1) silnika (wodoszczelne złącze połączeniowe) jest słabo podłączony2) Dźwignia hamulca nie powróciła prawidłowo do normalnego położenia, co spowodowało wyłączenie przetącnika.3) Stopiony bezpiecznik baterii4) czujnik prędkości jest zbyt daleko od dysku magnetycznego na osi B.B.5) połączenie między czujnikiem a sterownikiem nie nastąpiło lub wystąpił fałszywy kontakt.	<p>Najpierw sprawdź, czy bateria jest naładowana. Jeśli nie, naładuj ją.</p> <ol style="list-style-type: none">1) Sprawdź, czy połączenie nie ma żadnych zacięć2) Ostrożnie ustaw dźwignię hamulca w normalnym położeniu bez hamowania3) Otwórz górną część bloku baterii i sprawdź stan bezpiecznika. Jeśli jest stopiony, skontaktuj się ze sprzedawcą lub autoryzowanym specjalistą w celu jego wymiany.4) Dostosuj odległość między czujnikiem a taśmą magnetyczną tak, aby nie przekraczała 3 mm.5) Upewnij się, że kontroler i czujnik są prawidłowo połączone.
Skraca się żywotność baterii (Uwaga: wydajność akumulatora jest bezpośrednio związana z wagą rowerzysty, bagażem, siłą wiatru, rodzajem drogi i ciągłym hamowaniem).	<ol style="list-style-type: none">1) Czas ładowania jest niewystarczający2) Temperatura otoczenia jest zbyt niska i wpływa na działanie akumulatora3) podjazdy lub czołowe wiatry są częste, a drogi są w złym stanie4) ciśnienie w oponach jest niewystarczające (pęczniej je)5) częste zatrzymywanie się i ruszanie6) Bateria była przechowywana bez ładowania przez długi czas.	<ol style="list-style-type: none">1) Naładuj baterię zgodnie z instrukcją (rozdział 7.3)2) Zimą lub w temperaturach poniżej 0 °C akumulator należy przechowywać w pomieszczeniu3) Jest to normalna przyczyna, a problem zostanie rozwiązany poprzez poprawę warunków4) napompować opony do ciśnienia 3,1 bara5) problem zostanie rozwiązany poprzez poprawę warunków użytkowania6) Przeprowadzaj regularne ładowanie zgodnie z instrukcją obsługi. Jeśli nie możesz rozwiązać problemu, skontaktuj się ze sprzedawcą lub wykwalifikowanym specjalistą.

Po podłączeniu ładowarki diody ładowania nie świecą.	<ol style="list-style-type: none"> 1) problem z gniazdkiem elektrycznym 2) fałszywy kontakt między gniazdem wejściowym ładowarki a gniazdkiem elektrycznym. 3) Temperatura jest zbyt niska. 	<ol style="list-style-type: none"> 1) Sprawdź i napraw gniazdko elektryczne 2) Sprawdź i włóż wtyczkę do końca 3) Przeprowadź ładowanie wewnątrz <p>Jeśli powyższe rozwiązania nie zadziałały, skontaktuj się ze sprzedawcą lub wykwalifikowanym specjalistą.</p>
Po ładowaniu przez ponad 4/5 godzin dioda LED ładowania nadal świeci na czerwono. (Uwaga: bardzo ważne jest, aby naładować baterię zgodnie z instrukcją, aby uniknąć uszkodzenia materiału).	<ol style="list-style-type: none"> 1) temperatura otoczenia jest równa lub wyższa niż 40 °C 2) temperatura otoczenia jest równa lub mniejsza niż 0 °C 3) rower nie był ładowany po użyciu, nadmiernie się rozładowuje 4) Napięcie wyjściowe jest zbyt niskie, aby naładować akumulator. 	<ol style="list-style-type: none"> 1) Naładuj akumulator w temperaturze poniżej 40 °C i zgodnie z instrukcją 2) Naładuj baterię w pomieszczeniu i zgodnie z instrukcją 3) Prawidłowo konserwuj akumulator, aby zapobiec jego zbyt długiemu ładowaniu 4) nie ładować przy napięciu poniżej 100 V. <p>Jeśli powyższe rozwiązania nie zadziałały, skontaktuj się ze sprzedawcą lub wykwalifikowanym specjalistą</p>

Rozwiązywanie problemów z ładowarką:

- Czerwone światło nie działa podczas ładowania: sprawdź, czy złącza są prawidłowo podłączone. Sprawdź, czy normalne napięcie nie zostało nagle przekroczone; W takim przypadku należy sprawdzić naprawę ładowarki. Jeśli powyższe jest poprawne, oznacza to, że bateria jest zdecydowanie uszkodzona.
- Czerwone światło nie zmienia koloru na zielony: wyłącz zasilanie, a następnie po 5 sekundach podłącz zasilanie sektora i kontynuuj ładowanie. Jeśli bateria już się nie ładuje, jest zdecydowanie uszkodzona.
- Czerwone światło natychmiast zmienia kolor na zielony: sprawdź, czy bateria jest w pełni naładowana. Jeśli tak nie jest, bateria lub ładowarka jest uszkodzona.





Oversættelse af den oprindelige bekendtgørelse

Formålet med denne manual er at give dig de nødvendige oplysninger til korrekt brug, justering og vedligeholdelse af din cykel.

Tag dig tid til at læse disse instruktioner omhyggeligt, før du kører, og gem dem i hele cyklens levetid. De indeholder vigtige sikkerheds- og vedligeholdelsesinstruktioner.

Det er brugerens ansvar at læse denne vejledning, før du bruger produktet.

Manglende overholdelse af disse instruktioner udsætter dig for risikoen for forkert brug af din cykel, for tidligt slid på visse komponenter, som kan føre til fald og/eller en ulykke.

I tilfælde af at en original del viser sig at være defekt i udførelsen inden for garantiperioden, lover vi at udskifte den. Garantiperioden for e-cykler er som følger:

- Rammer og gafler: 2 år
- Elektriske dele: 2 år med korrekt pleje og vedligeholdelse
- Alle andre komponenter: 2 år med korrekt pleje og vedligeholdelse

Hvad angår batteriet, er det garanteret mod fabrikationsfejl i 6 måneder på stykkerne forbrugsvarer (celler) og 24 måneder på stykker elektriske, med forbehold om overholdelse af instruktionerne for brug og opbevaring angivet nedenfor:

- ✓ Tilslut ikke den positive pol direkte til terminalen på dette batteri;
- ✓ Anbring ikke batteriet på et sted med høj temperatur, i et udsat miljø i eller i nærheden af ildsolen;
- ✓ Anbring ikke batteriet i et fugtigt miljø eller nedsænket i en væske;
- ✓ Skil ikke batteripakken ad uden vejledning fra en tekniker;
- ✓ Opbevar batteriet i et tørt og tempereret miljø. Indlæs batteriet hele måneden;
- ✓ Fyld venligst dette batteri med oplader eksklusivt ledsaget af din cykel.
- ✓ Rapport dit brugte batteri hjemme hos din forhandler.

Denne garanti inkluderer ikke arbejds- eller transportomkostninger. Virksomheden påtager sig intet ansvar for følgeskader eller særlige skader. Denne garanti gælder kun for den oprindelige detailkøber med købsbevis, der validerer ethvert krav. Denne garanti gælder kun i tilfælde af defekte dele og dækker ikke virkningerne af normal brug, udlejningsbrug, professionel brug eller skader forårsaget af ulykker, misbrug, overdreven belastning, uagtsomhed, forkert montering, forkert vedligeholdelse eller tilføjelsesgenstande, der ikke er i overensstemmelse med normal brug af cyklen.

Ingen cykel er uforgængelig, og der kan ikke accepteres krav for skader forårsaget af forkert brug, udlejningsbrug, professionel brug, brug i konkurrencer, stunts, rampespring, spring eller lignende aktiviteter. Reklamation skal ske til forhandleren. Dine juridiske rettigheder påvirkes ikke.

Virksomheden forbeholder sig ret til at ændre eller rette oplysninger uden varsel. Alle oplysninger og detaljer i denne vejledning er korrekte på udskrivningstidspunktet.

Det er forbudt at ændre eller manipulere med manualen, der følger med cyklen.

Cyklen er certificeret i henhold til standarderne i den gældende lov.

Det er absolut forbudt at ændre parametrene og specifikationerne for de samlede elektriske/mekaniske komponenter og motorcyklens standardfunktioner, fordi dette ville kompromittere køretøjets korrekte drift og brugerens egen sikkerhed.

Skulle dette ske, vil brugeren være fuldt ansvarlig for alt relateret til udskamning.

Betingelser for brug af denne elektrisk assisterede cykel

Denne elektrisk assisterede cykel er designet til by- og bynært brug, den giver dig mulighed for at bevæge dig rundt i byen, på vejen eller på en asfalteret overflade, hvor dækkene altid er i kontakt med jorden. Den er udstyret med elektrisk pedalassistance, som vil gøre alle dine daglige ture lettere, at køre længere og længere. Din elcykel er en voksencykel til personer over 14 år. I tilfælde af at cyklen bruges af et barn, ligger ansvaret hos forældrene og skal sikre, at brugeren er i stand til at bruge cyklen sikkert.

Din cykel er ikke beregnet til brug på ikke-asfalteret eller ujævnt terræn. Den er ikke designet til terrænbrug eller til konkurrence. Manglende overholdelse af denne praksis kan resultere i et fald eller en ulykke og kan for tidligt og potentielt irreversibelt forringe din elcykels tilstand.

Din elcykel er ikke en knallert. Formålet med assistancen er at give et supplement til pedalerne. I det øjeblik du begynder at træde i pedalerne, starter motoren og hjælper dig i indsatsen. Assistancen varierer alt efter cyklens hastighed, høj ved opstart, mindre vedvarende, når cyklen lanceres og forsvinder, når cyklen når 25 km/t. Assistancen afbrydes, så snart et af de to bremsegreb aktiveres, eller hastigheden er over 25 km/t. Dette genoptages automatisk under 23 km/t med pedaler.

Det skal vedligeholdes korrekt i henhold til instruktionerne i denne vejledning.



ADVARSEL: Som enhver mekanisk komponent er en cykel udsat for høj belastning og slid. Forskellige materialer og komponenter kan reagere forskelligt på slid eller træthed. Hvis den forventede levetid for en komponent er overskredet, kan den pludselig gå i stykker og risikere at skade cyklisten. Revner, ridser og misfarvning i områder med høj belastning indikerer, at komponenten har overskredet sin levetid og bør udskiftes.

Anbefaling: Sikker og tryk brug

Før du bruger din e-cykel, skal du sørge for, at den er i god stand. Kontroller især følgende punkter:

- Stillingen skal være behagelig
- Møtrikker, skruer, spændehåndtag, spændekomponenter
- Bremserne er i funktionsdygtig stand
- Styrets vandring er god uden for meget slør, styret er korrekt fastgjort til stilken
- Hjulene er uhindrede, og lejerne er korrekt justeret
- Hjulene er ordentligt spændt og fastgjort til rammen/gaflen
- Dækkene er i god stand, og deres tryk er godt.
- Fælgenes tilstand
- Pedalerne er solidt fastgjort til kranksettet
- Driften af transmissionen
- Reflekserne er i den rigtige position.



ANBEFALING: Din elektrisk assisterede cykel skal serviceres hver 6. måned af en professionel for at sikre, at den er i god stand og sikker at bruge. Det er brugerens ansvar at sikre, at alle komponenter er i god stand før brug.

Vælg et sikkert sted væk fra trafikken for at gøre dig bekendt med din nye cykel. Assistanzen kan udløses med kraft, tjek at dit styr er lige, og at vejen er fri.

Sørg for, at du er ved godt helbred, før du sætter dig på cyklen.

I tilfælde af usædvanlige vejrforhold (regn, kulde, nat osv.), Vær særlig opmærksom og tilpas din hastighed og reaktioner derefter.

Når du transporterer din cykel uden for dit køretøj (cykelholder, tagbøjle osv.), anbefales det kraftigt at fjerne batteriet og opbevare det på et tempereret sted.

Brugeren skal overholde kravene i nationale regler, når cyklen bruges på offentlig vej (f.eks. belysning og signalering).



ADVARSEL: Du anerkender, at du er ansvarlig for ethvert tab, personskade eller skade forårsaget af manglende overholdelse af ovenstående instruktioner, og at dette automatisk vil ugyldiggøre garantien.



[www.sharpconsumer.com/
contact/](http://www.sharpconsumer.com/contact/)



[www.sharpconsumer.com/
support/](http://www.sharpconsumer.com/support/)



[www.sharpconsumer.com/
documents-of-conformity/](http://www.sharpconsumer.com/documents-of-conformity/)

Struktur af magt - assisterede cykler elektriske

BK-ED06E komponenter



- | | |
|--|-------------------------------|
| 1. Dæk og slange | 14. Sædelås |
| 2. Fælg | 15. Sadelpinde |
| 3. Eger | 16. Sadel |
| 4. forreste nav, QR | 17. Kæde |
| 5. Gaffel | 18. Skærm LCD |
| 6. Mekanisk skivebremse foran | 19. Bagskifter |
| 7. Forreste skærm | 20. Navmotor |
| 8. Frempind og styr | 21. Friløb |
| 9. Klokke | 22. Støtteben |
| 10. Ramme | 23. Bagskærm |
| 11. Pedaler | 24. Bageste bagagebærer |
| 12. Krankarm og kædesæt | 25. Batteri |
| 13. Bremskabler, gearkabler, displaykabler | 26. Greb, skifter, bremsegreb |

Første opstart og indstillinger

Installation af sikkerhedselementer

Belysning

Belysning leveres til dig, den består af to reflektorer (en hvid inkluderet i den forreste forlygte og en rød fastgjort på den bageste stænkskærm), en forlygte, en baglygte, reflektorer placeret mellem hjulenes eger.

Belysningssystemet er en sikkerhedsfunktion på din cykel, det skal være til stede på din cykel. Kontroller, at dit belysningssystem fungerer korrekt, før du kører.

Forlygte

Frontbelysning aktiveres direkte fra skærmen. Se kapitlet "Skærm" på de følgende sider.

Baglygte

belysning tilbage aktiveres direkte Siden skærmen. Se kapitlet "Skærm" på de følgende sider.

dørklokke

En klokke er installeret på dit styr. Det giver dig mulighed for at blive hørt 50 m væk.

Klokken er en sikkerhedsfunktion på din cykel, den skal være til stede på dit styr.

Brug af hjelm

For sikker brug anbefales det kraftigt at bære en cykelhjem. Det garanterer en reduktion af hovedtraumer i tilfælde af et fald og øger brugersikkerheden.



ADVARSEL: Det er obligatorisk at bære hjelm for børn under 14 år som chauffører eller passagerer.

Spørg din forhandler for at få flere oplysninger.

Justering af sadel og styr

Det er vigtigt at tilpasse indstillingerne på din cykel til din morfologi.

Sadel

Åbn systemet til hurtig frigivelse (se afsnittet for metoden til brug af hurtigudgivelsen).

Når du justerer sadlen til dens laveste position, skal du sørge for, at den ikke rører nogen del af cyklen, såsom bagagebæreren. På samme måde skal du passe på ikke at overskride minimumsmærket for indføring af sadelrør. Dette indføringsmærke bør aldrig være synligt, når du bruger cyklen.

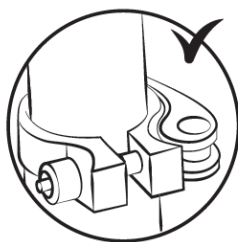

For at kontrollere den korrekte sadelhøjde skal du sidde med benene strakt ud og hælen hvilende på pedalen (fig. B). Når du træder i pedalerne, vil knæet være let bøjet med foden i lav position (fig. A).

Styr og frempind

Din cykel er udstyret med en styrepind.

For at justere styrets vinkel skal du betjene håndtaget på siden af stammen ved at trække det i den retning, der er angivet på selve håndtaget, så ventilen på stammen åbnes.

Dette giver dig mulighed for at justere rattets position og vinklen på stilen.

Luk dækslet for at sikre de valgte indstillinger.

Den indvendige skrue bruges til at justere spændingen af sadelpinden på styret.

Sørg for, at styret er vinkelret på forhjulet.



Cyklen er udstyret med en frempind; Stilkens højde justeres ved at ændre stilkens position i rammens midterrør.

For at justere højden på stilken skal du løsne spændeskruen og hæve stilken til den ønskede højde.

Forsigtighed:

Overskrid ikke minimumsindsættelsesreferencepunktet. Dette referencepunkt må aldrig være synligt, når du cykler.

Spænd skruen på stammen igen, og kontroller, at kraftens position er korrekt.

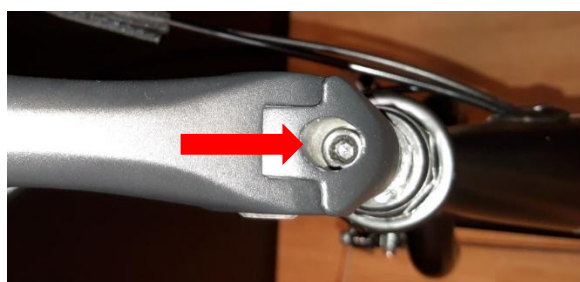

Dæk

Kontroller dæktrykket regelmæssigt. Kørsel med for lavt eller for højt dæktryk kan påvirke ydeevnen, forårsage for tidligt slid, reducere rækkevidden eller øge risikoen for en ulykke.

Hvis der er betydeligt slid eller et hak på et af dækkene, skal du udskifte det, før du kører på cyklen. Et trykområde er angivet på dækkets sidevæg af producenten og i følgende tabel. Trykket skal tilpasses efter brugerens vægt.

Model	Cykel størrelse	Luftkammerets størrelse	Dæk størrelse	Tryk	
				PSI	Bar
By	28"	700 x 40 cm	700 x 40 cm	Tjek værdien direkte på dækket	Tjek værdien direkte på dækket

Metode til bestemmelse af korrekt justering af hurtigudløsermekanismer (hjul- og sædeklemme)

Hurtigudløserenheder er designet til at blive betjent manuelt. Brug aldrig værktøj til at blokere eller fjerne blokeringen af mekanismen for ikke at beskadige den.

For at justere hjulakslens klemkraft skal du bruge justeringsmøtrikken og ikke hurtigudløserhåndtaget. Hvis håndtaget kan flyttes med minimalt håndtryk, er det ikke stramt nok. Det er derfor nødvendigt at stramme justeringsmøtrikken.

Hurtigudløseret skal markere gaffeludfaldene, når de er lukket i låst position.

Ved hver justering skal du kontrollere, at forhjulet er korrekt centreret i forhold til gafflen. For at justere, lukke og åbne hurtigudløsermekanismerne skal du anvende følgende metode:

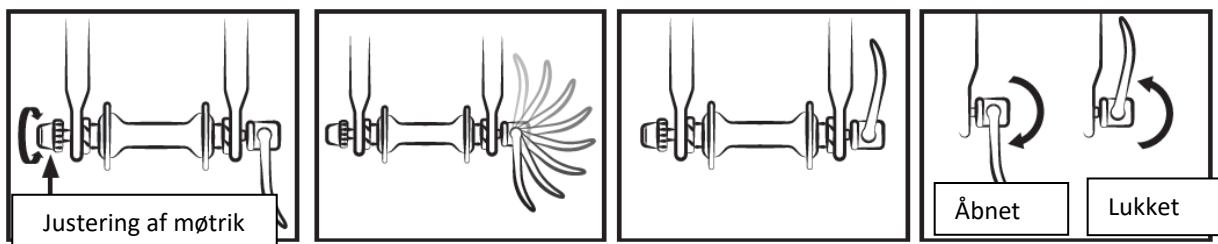

Justering af bremserne

Før hver brug skal du kontrollere, at for- og bagbremsene er i perfekt stand.

Det højre håndtag aktiverer din bagbremse. Det venstre håndtag aktiverer forbremsen.

Det anbefales at fordele din bremsekraft i gennemsnit 60/40 mellem for- og bagen. Bremsegrebet må ikke komme i kontakt med styret, og kapperne må ikke udsættes for lukkede vinkelbaner, så kablerne glider med mindst mulig friktion. Beskadede, flossede, rustne kabler skal udskiftes med det samme.

ADVARSLER:



- I tilfælde af regn eller vådt vejr forlænges bremselængden. Det anbefales at forudse bremsning i en sådan situation.
- Ved sving og bremsning kan styret have en negativ indflydelse på cyklistens reaktionstid.
- Rør ikke ved skivebremserne efter intensiv brug af bremsesystemet på din elcykel med risiko for at blive brændt.

Justering af mekaniske skivebremser

Bremseklodserne udøver tryk på en skive, der er fastgjort i hjulnavet. Trykintensiteten reguleres af et bremsehåndtag med et kabel. Betjen ikke bremsegrebet, når hjulet er løsnet fra rammen eller gafflen.

For at justere det automatiske skivebremsebeslag skal du skrue fastgørelsesskruen af bremsebeslagsholderen.

Brems med det tilsvarende bremsegreb (bremsebeslaget er placeret korrekt), og hold bremsehåndtaget i denne position ved at stramme beslagsholderens fastgørelsesskruer.

Kontroller, at den indvendige pude (inde i skiven) er 0,2 - 0,4 mm fra skiven. Hvis ikke, spænd pudens positioneringsskrue, indtil der er et mellemrum på 0,2 - 0,4 mm mellem puden og skiven.

For at justere den ydre pude (på ydersiden af hjulet) skal du blot ændre bremsekabeltrykket for at opnå et mellemrum på 0,2 - 0,4 mm på niveau med beslaget eller bremsegrebet.

Det anbefales aldrig at hælde olie eller smøremateriale på skiven eller klodserne (f.eks. ved servicering af kæden eller skifteren). Hvis dette sker, skal puderne eller skiven affedtes eller udskiftes.

Kontroller justeringen af puderne ved at dreje hjulet for at bruge cyklen på vejen.

Skiver: cyklen er udstyret med skiver med en diameter på 160 mm.

- Et møtrik- og låsemøtriksystem på niveau med bremsegrebet eller beslaget giver dig mulighed for at justere kablet og dermed bremsekraften, som vil variere over tid afhængigt af slid på bremseklodserne.

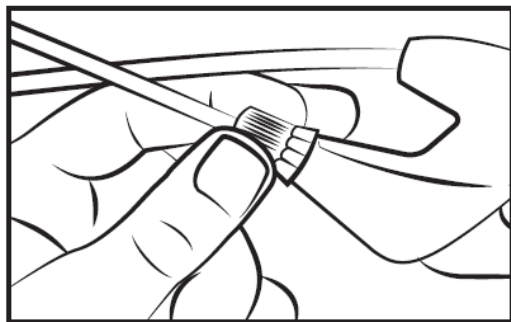

- Bremseklodserne er standard, udskift dem, når klodsen ikke længere har friktionskomponenter.

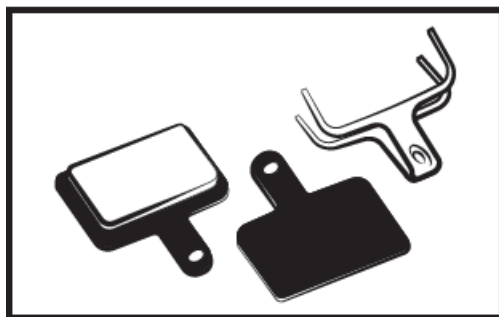

Glem ikke, at nye bremseklodser skal brydes ind. Indbruddet udføres ved hjælp af cyklen i et par minutter og aktiverer bremsene skiftevis mellem bratte stop og let opbremsning.

Udskiftning af bremseklodser

Fjern hjulet og fjern de gamle klodser fra bremsekaliberen. Placer de nye klodser i skydelæren, så bremsefladerne rører hinanden. Rør ikke ved bremsefladerne. Indsæt klodserne en ad gangen i bremsekaliberen.

Juster derefter bremsene i henhold til det foregående afsnit.

Slid på fælgene

Som enhver anden del, der er udsat for slid, bør fælgen kontrolleres regelmæssigt. Fælgen kan svækkes og knække, hvilket får dig til at miste kontrollen og falde.



ADVARSEL: Det er meget vigtigt at kontrollere sliddet på fælgene. En beskadiget fælg kan være meget farlig og skal udskiftes.

Integreret automatisk gearskiftesystem

Cyklen er udstyret med et integreret automatisk dobbelthastighedssystem inde i motoren. Den justerer automatisk gearforholdet til to forskellige niveauer ved at registrere cyklens hastighed, mens du træder i pedalerne, hvilket gøres af torsionssensoren.

Dette sikrer, at det bedste gearforhold altid er tilgængeligt for at sikre en god pedalkadence.

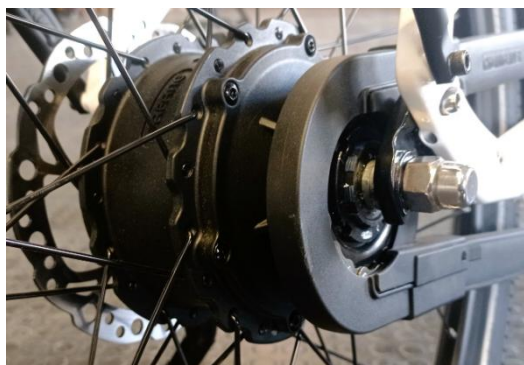

Justering af kæden

Den medfølgende kæde er monteret inde i en udkragede kædeskærm kaldet en kædeglider. Denne komponent forlænger kædens levetid, reducerer vedligeholdelsen og giver bedre beskyttelse.

Skift af pedaler

For at skifte dine pedaler skal du identificere pedalerne ved at se på bogstavet på pedalen. Den højre pedal er mærket "R" (højre) og den venstre pedal "L" (venstre). Drej "R"-pedalen med uret for at fastgøre den til håndsvinget. Drej L-pedalen mod uret.

Hjul og motor

Efter den første måneds brug er det tilrådeligt at stramme dine eger for at begrænse virkningen af motorens trækraft på dit baghjul. Når du starter motoren, kan der opstå en let støj. Denne støj er normal, fordi motoren starter og hjælper med at træde i pedalerne. Denne støj kan blive mere fremtrædende, når den er fuldt lastet.

Bagagebærer

Bagagebæreren er designet til at bære en maksimal tilladt vægt på 25-27 kg; Et barnesæde kan fastgøres. Brug et forankringssystem, der passer til denne type ramme (fås ikke som tilbehør).



FORSIGTIG: Tagbøjlen er ikke designet til at trække en trailer.

Ophængning

Justering af forhjulsophæng

For at justere det forreste affjedringsniveau kan du dreje tøndejusteringen på venstre side af din gaffel en halv omgang. Du vil høre et klik efter hver halve omgang. Bliv ved med at gøre dette, indtil du får det rigtige niveau af affjedring.

Reducer hårdheden



Forøg hårdheden

Af sikkerhedsmæssige årsager bør bagage kun transporteres på tagbøjlen. Forsigtig: Når bagagebæreren er fyldt, ændres cyklens adfærd. Fordel bagagen jævnt på begge sider for at

favoriserer cyklens stabilitet. Eventuel bagage skal være sikkert fastgjort til cykelholderen, før cyklen tages i brug. Det er vigtigt at kontrollere, at intet dingler eller er i fare for at blive fanget på cyklens baghjul. Modifier ikke bagagebæreren; Enhver ændring af brugeren gør disse instruktioner ugyldige. Bagagen må ikke skjule cyklens reflekser og lygter.

Interview

Din cykel kræver regelmæssig vedligeholdelse af hensyn til din sikkerhed, men også for at øge dens levetid. Det er vigtigt at kontrollere de mekaniske elementer med jævne mellemrum for om nødvendigt at sikre udskiftning af slidte dele eller dele, der viser tegn på slid.

Ved udskiftning af komponenter er det vigtigt at bruge originale dele for at bevare cyklens ydeevne og pålidelighed. Sørg for at bruge passende reservedele til dæk, slanger, transmissionskomponenter og de forskellige komponenter i bremsesystemet.

Det er brugerens ansvar at bruge dele, der er forskellige fra de originale dele.



ADVARSLER: Fjern altid batteriet før enhver vedligeholdelse.

Rensning

For at undgå korrosion af cyklen er det nødvendigt at skylle din cykel regelmæssigt med ferskvand, især hvis den har været udsat for havluft.

Rengøring skal udføres med en svamp, et bassin med varmt sæbevand og en vandstråle (intet tryk).



ANBEFALING : Vær særlig forsigtig med ikke at bruge en højtryksvandstrålerenser.

Smøring

Smøring er afgørende på de forskellige komponenter, der er i bevægelse for at undgå korrosion. Smør kæden regelmæssigt, børst tandhjul og klinger, før med jævne mellemrum et par dråber olie ind i bremse- og gearkabelkapperne.

Det tilrådes at starte med at rengøre og tørre de elementer, der skal smøres.

Det tilrådes at bruge specifik olie til kæden og skifteren. Der skal bruges fedt til de andre komponenter.

Regelmæssig kontrol

Med hensyn til tilspænding af boltene: håndtag, håndsving, pedaler, stængler.

De tilspændingsmomenter, der skal anvendes, er som følger:

KOMPONENTER	ANBEFALET DREJNINGSMOMENT (Nm)	SPECIFIKKE RETNINGSLINJER
Pedaler på pedalarmer	30 - 40	Smør gevindene
Krankarm på beslag	30 - 40	Smør gevindene
Stramning af frempind/styr	9 - 10	
Stramning af headset	14 - 15	
Bremsegreb	14 - 15	Nedsænkningsskrue (spindel)
Bremsekalibre	6 - 8	
Sæde	6 - 8	
Sadelpind klemme	18 - 20	
Hjul	30	Hurtig klemme

Andre tilspændingsmomenter afhænger af møtrikkernes størrelse: M4: 2,5 til 4,0 Nm, M5: 4,0 til 6,0 Nm, M6: 6,0 til 7,5 Nm. Spænd skruerne jævnt til det ønskede moment.

Kontroller regelmæssigt dækkene og især tilstanden af bagdæktænderne: slid, snit, revner, klemning. Udskift dækket om nødvendigt. Kontroller fælgene og fraværet af overdreven slid, deformationer, slag, revner...

Revisioner

For at sikre sikkerheden og holde komponenterne i god stand bør du få din e-cykel kontrolleret med jævne mellemrum af din forhandler. Derudover bør vedligeholdelse af din cykel udføres regelmæssigt af en kvalificeret tekniker.

Første service: 1 måned eller 150 km

- Verifikation af tilspænding af elementerne: krumtap, hjul, stilk, pedaler, styr, sadelklemme,
- Kontrol af driften af den elektriske assistance,
- Kontrol og justering af bremsene,
- Hjulspænding og/eller kast.

Hvert år eller 2000 km:

- Verifikation af slidniveauer (bremseklodser, transmission, dæk)
- Kontrol af driften af den elektriske assistance,
- Kontrol af lejer (krankboks, hjul, styretøj, pedaler),
- Kabelstyring (bremses, skifter),
- Kontrol af belysning,
- Hjulspænding og/eller kast.

Hvert 3. år eller 6000 km:

- Udskiftning af transmission (kæde, frihjul, kædehjul),
- Kontrol af driften af den elektriske assistance,
- Udskiftning af dæk,
- Kontrol af hjulslid (eger, fælg),
- Egerspænding og/eller hjulafstemning,
- Udskiftning af klodser eller bremseklodser,
- Styring af elektriske funktioner.

Pedalassistance og batteri

Brugeren skal dreje håndsvinget fremad for at drage fordel af den motoriserede assistance. Dette er et vigtigt sikkerhedsaspekt. Denne el-assisterede cykel giver motoriseret assistance op til en hastighed på 25 km/t. Ud over det stopper motoren. Du kan gå hurtigere, men du bliver nødt til at gøre det på egen hånd uden strømhjælp.

Motoren kører ikke, før du drejer kranksettet en hel omgang. Denne funktion beskytter motoren og dens controller og forlænger levetiden for elektriske komponenter.

Pedal assist

For at starte cyklen skal du tænde for hovedafbryderen på siden af **ON/OFF-batteriet**

Resten af indstillingerne og oplysningerne udføres direkte på displayet på styret.



Anbefaling: Sluk for hovedafbryderen på batteriet, når du ikke længere sidder i sadlen. Dette sparer batteriopladning.

Skærm LCD

Det medfølgende display ser sådan ud:

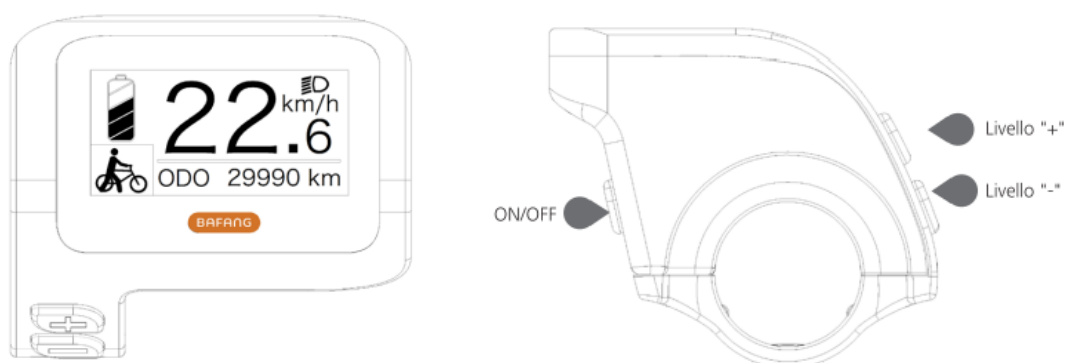

LCD-displayet har tre knapper, tænd/sluk-tasten , knappen  og knappen 

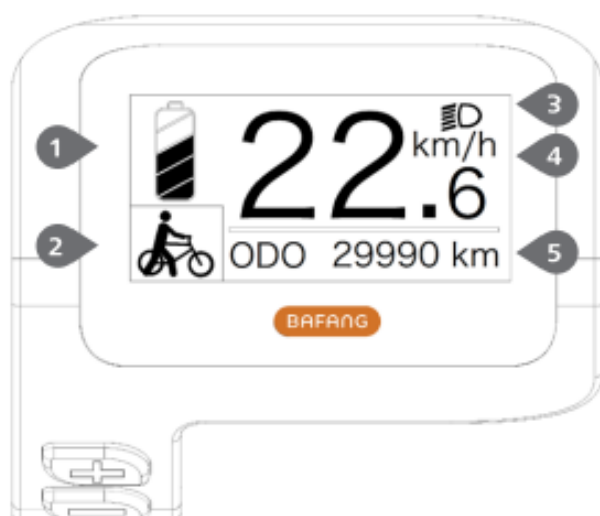

Indikation af batteriopladningsniveau:

Angiver den aktuelle værdi af opladningsniveauet.

Indikation af assistanceniveau:

Angiver det aktuelle niveau, fra 0 til 5. Hvis der ikke vises noget tal, betyder det, at der ikke er strøm; Det betyder, at gangassistenttilstanden er aktiv.

For-/baglygter på indikation:

Vises kun, når forlygterne eller baggrundsbelysningen er tændt.

Angiver den aktuelle hastighedsmåleenhed:

km/t eller MPH

Multifunktionel indikation:

Inkluderer enkeltdistance TRIP, samlet distance ODO, maksimal hastighed MAX, gennemsnitshastighed AVG, resterende distance RANGE, effekt POWER, kalorier Cal, køretid TID. (Bemærk: Når displayet er tændt, inden for ti sekunder, hvis det registrerer momentsensorsignalet, eller hvis det registrerer, at det er momentsensoren, vil det vise kalorieskærmen; hvis det registrerer den resterende afstand, vil den vise RANGE-skærmen; eller den vil ikke vise de to skærme).

- **Skærm til/fra**

Tryk og hold tænd/sluk-tasten nede, displayet begynder at fungere. Tryk og hold tænd/sluk-tasten nede igen for at slukke for enheden. Når den er slukket, bruger skærmen ikke batteristrøm, fordi lækstrømmen er mindre end 1uA.

- **Vælg niveauet for elektrisk assistance**

Efter start skal du trykke kort på plus- eller minustasten for at skifte assistanceniveauet for at ændre motorens udgangseffekt. Niveau 0 betyder, at der ikke er nogen elektrisk assistance. Niveau 1 er det laveste niveau, og niveau 5 er det højeste niveau. Når displayet er tændt, er standardniveauet niveau 1.



- **Tænd for baggrundsbelysningen på displayet, for- og baglygter:**

Tænd lyset: Tryk og hold "+"-tasten nede for at tænde baggrundsbelysningen på displayet og forlygterne, displayet viser forlygteikonet. Sluk lyset: Tryk og hold "+"-tasten nede igen for at slukke for baggrundsbelysningen på displayet og forlygterne, og forlygteikonet forsvinder.

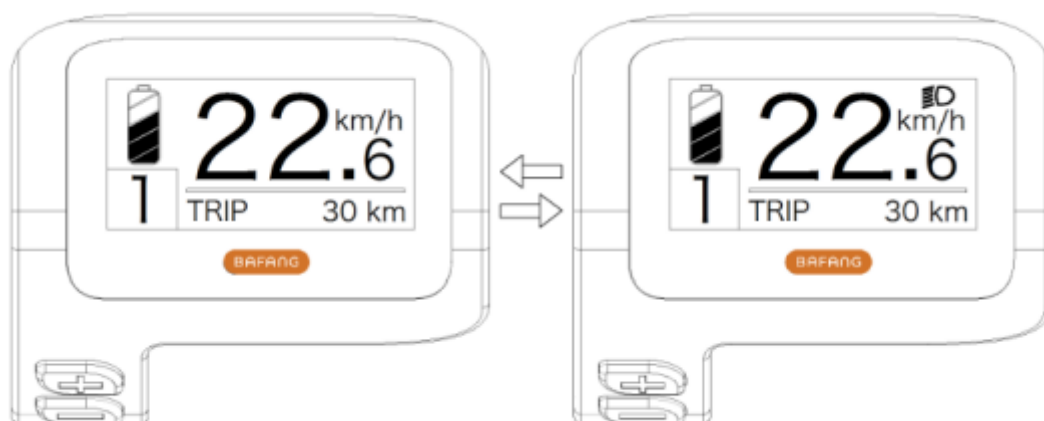

- **Gangassistent-tilstanden**

Tryk og hold "-"-tasten nede, displayet viser ikonet, og cyklen går i gangassistenttilstand med en hastighed på 6 km/t; Slip "-"-tasten, ikonet forsvinder fra displayet, og cyklen afslutter gangassistenttilstanden.



- Funktionelle indikationer af de forskellige tilstande

Standardmenuen er "TRIP" (enkelt distance), og den kan skiftes skiftevis som "TRIP" (enkelt afstand) → "ODO" (samlet afstand) → "MAX" (maks. hastighed) → "AVG" (gennemsnitshastighed) → "RANGE" (resterende distance) → "KALORIER/CAL" (KCal) → "POWER" (udgangseffekt) → "TIME" (rejsetid) → "TRIP" (enkelt afstand).

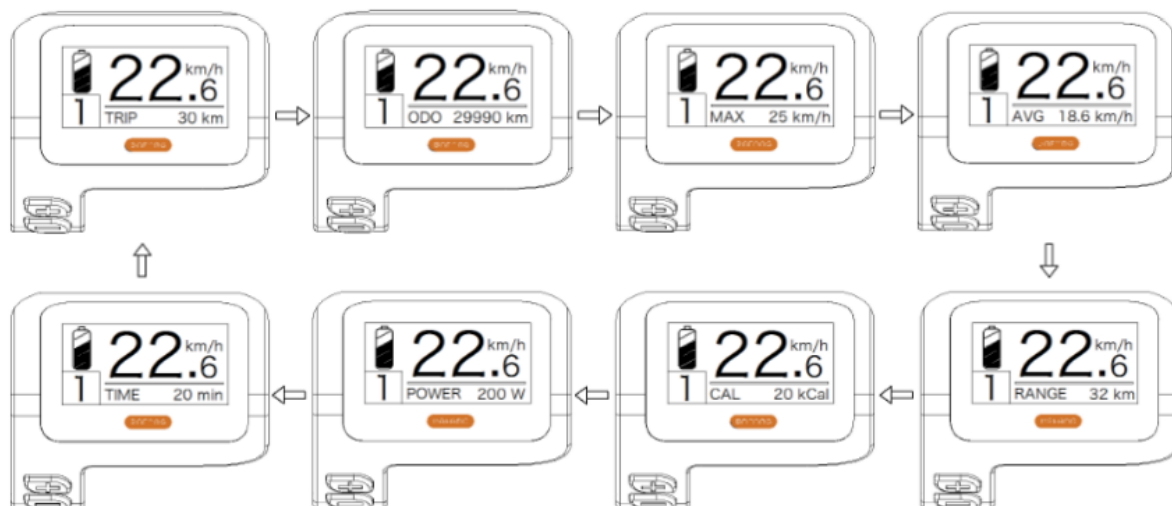

- Indikation af batteriets opladningsstatus

Viser batteriets opladningsstatus i en til fem linjer. Når den viser alle fem linjer, betyder det, at batteriet har fuld kapacitet. Hvis batterisymbolet blinker, betyder det, at batteriet skal oplades med det samme.

Batteriopladningsledninger	Afgiftens tilstand	Diagram ikon
5	75%-100%	
4	50%-75%	
3	30%-50%	
2	10%-30%	
1	5%-10%	
LAV	LAV <5%	Blinke

- **FUNKTION INDSTILLING**

Tryk og hold tasterne "+" og "-" nede samtidigt for at åbne menuen ("Display Setup", "Information", "EXIT").

Tryk på "+" eller "-" tasten for at vælge "Skærmindstilling", "Information" eller "EXIT", og tryk derefter kort på "tænd/sluk"-tasten for at bekræfte.



Schermata impostazione funzioni

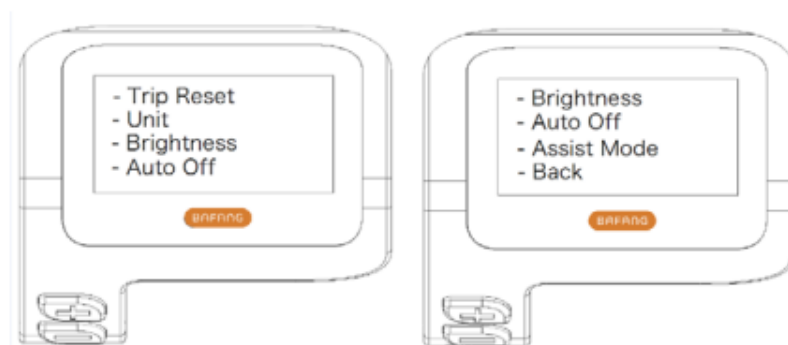

Schermata "Impostazione Display"

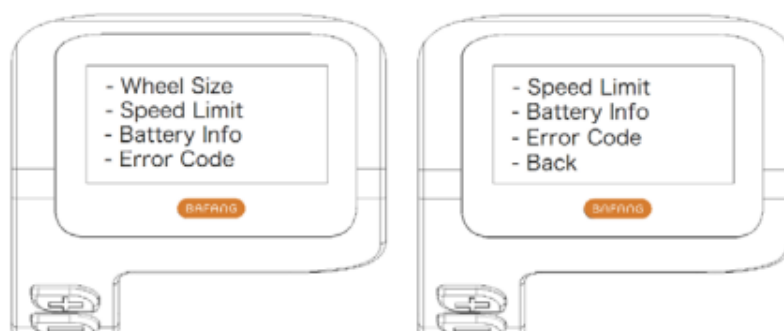

Schermata "Informazioni"

1) Indstilling af skærm

- Nulstiller kilometertallet på en enkelt tur

Gå ind i menuen "Skærmindstilling", og tryk kort på "+" eller "-" tasterne for at vælge "TRIP Reset", og tryk kort på "tænd/sluk"-tasten.

Tryk derefter kort på "+" eller "-" tasten for at vælge "NEJ"/"JA" ("JA" betyder nulstilling, "NEJ" betyder ingen nulstilling).

Tryk kort på "tænd/sluk"-tasten for at gemme indstillingen og vende tilbage til "TRIP Reset".

Tryk og hold "+" og "-" nede på samme tid for at gemme og vende tilbage til hovedskærmen, eller vælg "TILBAGE"→"EXIT" for at vende tilbage til hovedskærmen (bemærk: efter indstilling skal du trykke på og holde "+" og "-" nede på samme tid for at gemme indstillingen og vende tilbage til hovedskærmen).

Når du nulstiller afstanden for en enkelt tur, nulstilles også turtiden, gennemsnitshastigheden og den maksimale hastighed på samme tid.



- Skift af måleenheder mellem metrisk og britisk

Gå ind i menuen "Skærmindstilling", og tryk kort på "+" eller "-" tasterne for at vælge "Enhed", og tryk derefter kort på "tænd/sluk"-tasten for at bekræfte.

Tryk kort på "+" eller "-" tasten for at vælge "Metric" / "Imperial" og tryk derefter kort på "power"-tasten for at gemme indstillingen og vende tilbage til "Unit".

Tryk og hold tasterne "+" og "-" nede samtidigt for at forlade hovedskærmen, eller vælg "BACK"→"EXIT" for at forlade hovedskærmen. (Bemærk: Hvis du vælger metrik, vil alle oplysninger være metriske, og hvis du vælger imperial, vil alle oplysninger være imperial).

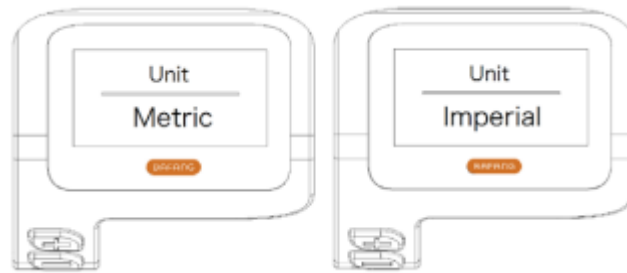

- Indstilling af baggrundsbelysning

Gå ind på skærmen "Skærmindstillinger", og tryk kort på "+" eller "-" tasterne for at vælge "Lysstyrke", og tryk derefter kort på "tænd/sluk"-tasten for at bekræfte.

Tryk kort på "+" eller "-" tasten for at vælge "100%"/"75%"/"50%"/"30%"/"10%".

Efter valg skal du trykke kort på "tænd/sluk"-knappen for at gemme indstillingen og vende tilbage til skærmen "Lysstyrke".

Tryk og hold tasterne "+" og "-" nede samtidigt for at vende tilbage til hovedskærmen, eller vælg "BACK"→"EXIT" for at vende tilbage til hovedskærmen.

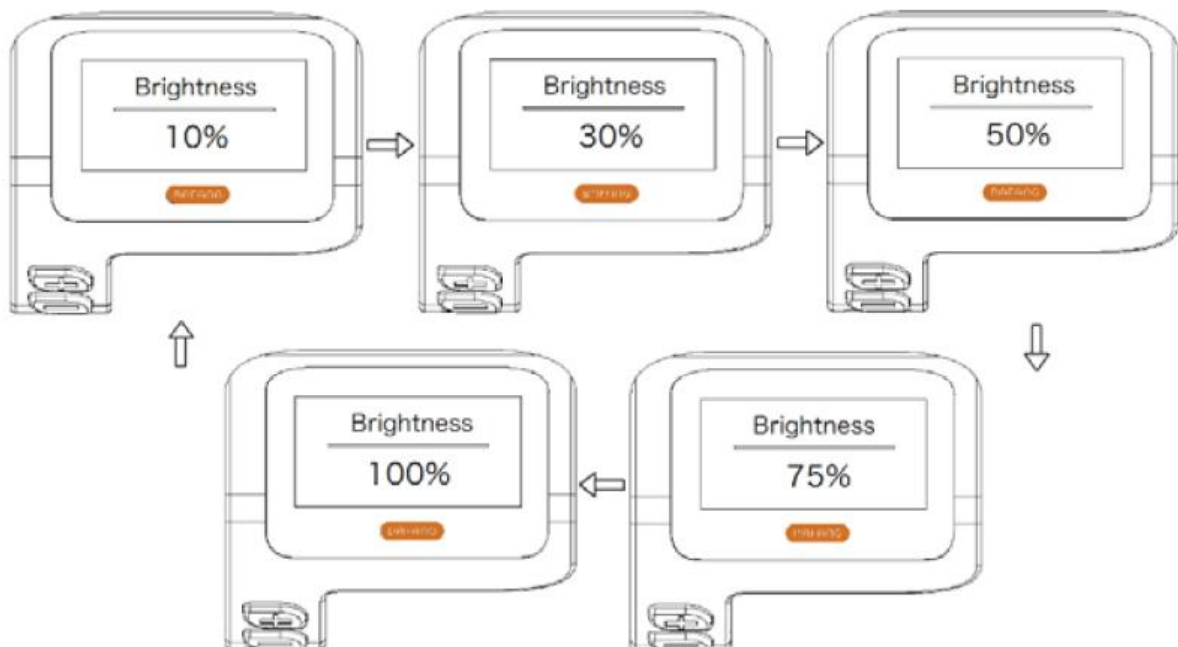

- Indstilling af "automatisk sluk"-tid

Gå ind på skærmen "Skærmindstillinger", og tryk kort på "+" eller "-" tasterne for at vælge "Auto Off", og tryk derefter kort på "tænd/sluk"-tasten for at bekræfte dit valg. Tryk kort på "+" eller "-" tasten for at vælge "OFF"/"9"/"8"/"7"/"6"/"5"/"4"/"3"/"2"/" 1".

Efter valg skal du trykke kort på "tænd/sluk"-knappen for at gemme indstillingen og vende tilbage til "Auto Off"-skærmen.

Tryk og hold tasterne "+" og "-" nede samtidigt for at vende tilbage til hovedskærmen, eller vælg "BACK"→"EXIT" for at vende tilbage til hovedskærmen.

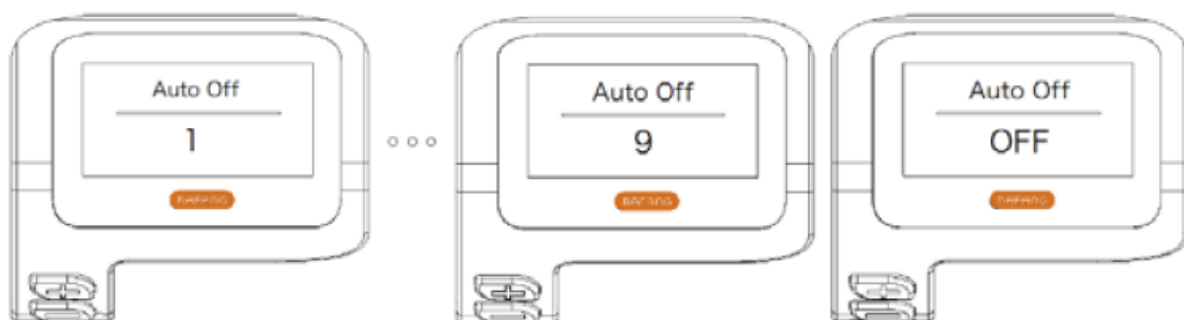

- Indstilling af elektrisk assistenttilstand

Gå ind på skærmen "Skærmindstilling", og tryk kort på "+" eller "-" tasterne for at vælge "Assist Mode", og tryk derefter kort på "tænd/sluk"-tasten for at bekræfte indstillingen. Efter indstillingen skal du trykke kort på "+" eller "-" for at vælge "3"/"5"/"9" og derefter trykke kort på "tænd/sluk"-tasten for at gemme indstillingen og vende tilbage til "Assist"-tilstand. Tryk og hold tasterne "+" og "-" nede for at vende tilbage til hovedskærmen, eller vælg "BACK"→"EXIT" for at vende tilbage til hovedskærmen.

Standardniveauet for visning er niveau 5.



DEFINITION AF FEJLKODEN

Når der registreres en fejl, vises ikonet  . En af følgende fejlkoder vises.

Koodi	Aiheuttaa	Mahdollinen ratkaisu
"04"	Hajotettu kaasupolkimeen	1. Tarkista, että kaasupolkimen liitin ja kaapeli eivät ole vaurioituneet ja ne on kytketty oikein. 2. Irrota kaasupoljin ja kytke se uudelleen, jos ei vielä se toimii, vaihda kaasupoljin.
"05"	Kaasupoljin ei palannut oikeaan asentoon	Varmista, että kaasupolkimen liitin on kytketty oikein. Jos tämä ei ratkaise ongelmaa, Vaihda kaasupoljin.
"07"	Ylijännitesuoja	1. Poista akku ja aseta se takaisin paikalleen ongelman ratkaisemiseksi. 2. Päivitä säädin BESST-työkalulla. 3. Vaihda akku ongelman ratkaisemiseksi.
"08"	Virhesignaali Hall-anturi	1. Tarkista, että kaikki moottorin liittimet ne on kytketty oikein. 2. Jos ongelma jatkuu, vaihda moottori.
"09"	Virhe moottorin vaiheissa	Vaihda moottori.
"10"	Moottorin lämpötila Pedelec on saavuttanut huippunsa Suoja-arvo	1. Sammuta järjestelmä ja anna pedelecin jäähtyä. 2. Jos ongelma jatkuu, vaihda moottori .
"11"	Moottorin lämpötila-anturin virhe	Vaihda moottori.
"12"	Anturin virhe säätimen lämpötilasta .	Vaihda säädin tai ota yhteyttä toimittajaan.
"13"	Lämpötila-anturin virhe akussa .	1. Tarkista, että kaikki rumpujen liittimet ne on kytketty oikein moottoriin.

2. Jos ongelma jatkuu, vaihda paristo.

"14"	Suojalämpötila säätimen sisällä on saavutti enimmäisarvon suoja.	1. Anna Pedelec in jäähtyä ja käynnistä järjestelmä uudelleen. 2. Jos ongelma jatkuu, vaihda säädin tai ota yhteyttä säätimen toimittajaan.
------	--	--

" 15"	Virhe säätimen sisällä olevassa lämpötila-anturissa.	1. Anna Pedelec in jäähtyä ja käynnistä järjestelmä uudelleen. 2. Jos ongelma jatkuu, vaihda säädin tai ota yhteyttä toimittajaan.
-------	--	---

"21"	Nopeusanturin virhe	1. Käynnistä järjestelmä uudelleen 2. Tarkista, että pinnaan kiinnitetty magneetti on kohdakkain nopeusanturin kanssa ja että etäisyys _ sisältyy 10–20 mm. 3. Tarkista, että nopeusanturin liitin on kytketty oikein. 4. Liitä Pedelec BESST-laitteeseen tarkistaaksesi nopeusanturin signaalin . 5. Päivitä ohjain BESST-työkalulla nähdäksesi, ratkeaako ongelma . 6. Vaihda nopeusanturi nähdäksesi, ratkeaako ongelma. Jos ongelma jatkuu, vaihda säädin tai ota yhteyttä toimittajaan.
------	---------------------	---

"25"	Vääntömomenttignaalin virhe	1. Tarkista, että kaikki liitännät ovat oikein - mieli suoritettu . 2. Liitä Pedelec BESST-järjestelmään nähdäksesi, voiko se lukea pariskunnan . 3. Päivitä sääntö BESST-työkalun avulla. olaattori nähdäksesi, onko ongelma ratkaistu, tarvittaessa muussa tapauksessa vaihda vääntömomenttianturi tai ota yhteyttä toimittajaan.
------	-----------------------------	--

"26"	Vääntömomenttianturin nopeussignaalisissa on vika	<ol style="list-style-type: none"> 1. Tarkista, että kaikki liitännät on toteutettu hyvin 2. Liitä Pedelec BESST-järjestelmään nähdäksesi, pystyykö se lukemaan nopeusmerkin. 3. Korjaa ongelma vaihtamalla valitsinta. 4. Päivitä säädin BESST-työkalulla nähdäksesi, ratkaiseeko ongelma sen, jos päinvastoin vaihda vääntömomenttianturi tai ota yhteyttä toimittajaan.
"27"	Ylivirta säätimessä.	Päivitä säädin BESST-työkalulla . Jos ongelma jatkuu, vaihda säädintä tai ota yhteyttä toimittajaan.
" 30"	Viestintäongelma	<ol style="list-style-type: none"> 1. Tarkista, että kaikki Pedelec-liitännät ne on suoritettu oikein . 2. Suorita diagnostiikkatesti BESST-työkalulla ongelman paikantamiseksi. 3. Vaihda näkymää nähdäksesi, onko ongelma ratkaistu 4. Vaihda EB-BUS-kaapeli nähdäksesi, ratkaako ongelma . 5. Päivitä ohjaimen ohjelmisto uudelleen BESST-työkalulla. Jos ongelma jatkuu, vaihda ohjain tai ota yhteyttä toimittajaan.
"33"	Jarrusignaalisissa on vika (jos ne on asennettu jarruantureihin)	<ol style="list-style-type: none"> 1. Tarkista, että kaikki liittimet ne on kytketty jarruihin oikein . 2. Vaihda i jarrut nähdäksesi, onko ongelma ratkaistu 3. Jos ongelma jatkuu, vaihda säädin tai ota yhteyttä toimittajaan.
"35"	Anturipiiri 15 V:lle siinä on vika.	Päivitä säädin BESST-työkalulla nähdäksesi, ratkaako ongelma. Siltä varalta, että päinvastainen, vaihda säädin tai ota yhteyttä toimittajaan.

"36"	Tunnistuspiiri näppäimistöissä on vika .	Päivitä säädin BESST-työkalulla nähdäksesi, ratkeako ongelma. Siltä varalta, että päinvastainen, vaihda säädin tai ota yhteyttä toimittajaan.
"37"	WDT-piiri on viallinen.	Päivitä säädin BESST-työkalulla nähdäksesi, ratkeako ongelma. Siltä varalta, että päinvastainen, vaihda säädin tai ota yhteyttä toimittajaan.
"41"	Rumpujen kokonaisjännitys se on liian korkea.	Vaihda paristo.
"42"	Rumpujen kokonaisjännitys se on liian matala.	Lataa akku. Jos ongelma jatkuu, vaihda akku.
"43"	Kennojen kokonaisteho akusta on liian korkea.	Vaihda paristo.
"44"	Yksittäisen kennon jännitys on liian korkea.	Vaihda paristo.
"45"	Akun lämpötila on liian korkea.	Anna pedelecin jäähtyä. Jos ongelma jatkuu, vaihda paristo.
"46"	Akun lämpötila on liian alhainen.	Nosta akku lämpötilaan. Jos ongelma jatkuu, vaihda paristo.
"47"	Akun SOC on liian korkea.	Vaihda paristo.
"48"	Akun SOC on liian alhainen.	Vaihda paristo.
"61"	Kytkenän tunnistusvirhe.	1. Tarkista, että vaihdevipu ei ole tukossa. 2. Vaihda vaihdevipu.
"62"	Vaihtajan elektroninen	Vaihda vaihtaja.

avata

"71"

Lukon elektronikka on
tukossa.

1. Päivitä valitsin BESST-työkälulla nähdäksesi,
ratkeaako ongelma.

2. Vaihda valitsin, jos ongelma jatkuu

Vaihda lukon elektronikka.

Batteri

Aflæsning af batteriets opladningsniveau

For at kende opladningsniveauet skal du trykke på og holde opladningsknappen over batteriet nede. Bemærk venligst, at opladnings-LED'en forbliver funktionel, selvom batteriet er slukket (se nedenfor).



De 4 LED'er lyser for at angive det tilsvarende opladningsniveau.

VISE	OPLADNINGSNIVEAU
BLÅ	100%
GRØN	75%
RØD	50%
Blitz LED	< 25 % skal genoplades

Installation og brug af batteriet

E-cyklen har batteriet placeret på rammens skråt rør (batteriet er direkte forbundet til controllerboksen, som er placeret under batteriet).

Løft batteriet over rammens nedløbsrør, juster placeringen af batteriskyderne, placer derefter batteriboksen inde i åbningen, sørg for, at den sidder tæt, og lås den derefter tæt. Fastgør batteriet godt, og brug nøglen til at låse batteriet med skyderen. (Fig.3.1~3.3)



(Fig. 3.1)



(Fig. 3.2)



(Fig. 3.3)





Fra udgangspositionen klokken 12 (hvor batteriet er låst), skal du indsætte nøglen i den relevante åbning, trykke og dreje den med uret til klokken 6-positionen for at låse den op. Vend den samme procedure om for at låse batteriet igen.



FORSIGTIG: Sørg for at fjerne nøglen og opbevare den sikkert, efter at du har fjernet batteriet fra holderen!

Brug af opladeren

Før du oplader batteriet, skal du læse brugervejledningen og opladermanualen, hvis de fulgte med din cykel. Bemærk også følgende punkter vedrørende batteriopladeren:

- Følg instruktionerne på batteriopladerens etiket.
- Brug ikke denne oplader i nærheden af eksplosive gasser eller ætsende stoffer.
- Ryst ikke opladeren, udsæt den ikke for stød og undgå fald.
- Beskyt altid opladeren mod regn og fugt til indendørs brug. 
- Temperaturtolerancen for denne oplader er mellem 0 og +40°C.
- Det er forbudt at adskille opladeren, i tilfælde af et problem skal du overlade enheden til en kvalificeret reparatør.
- Du bør kun bruge den oplader, der følger med din e-cykel, for at undgå skader. Bemærk, at manglende overholdelse af denne begrænsning vil ugyldiggøre garantien.
- Ved genopladning skal batteriet og opladeren være 10 cm væk fra væggen og på et tørt og ventileret sted. Anbring ikke noget i umiddelbar nærhed af opladeren under brug.
- Rør ikke ved opladeren for længe under opladning (risiko for overfladiske forbrændinger).
- Placer ikke opladeren ustabil.
- Dæk ikke opladeren til for at undgå overophedning under opladning.
- Nedsenk ikke produktet
- Undgå kontakt med vand under opladning af batteriet. Rør ikke ved opladeren med våde hænder.
- Brug ikke oplader med beskadiget netledning eller stik. Sørg for, at opladerstikket er korrekt tilsluttet lysnettet til opladning.
- Kortslut ikke opladerstifterne med en metalgenstand.
- Afbryd strømmen, før du tilslutter eller frakobler batteriforbindelser.
- Denne oplader er designet til at oplade lithiumbatterier, oplad ikke den forkerte type batteri. Må ikke bruges på et ikke-genopladeligt batteri.
- Denne enhed kan bruges af børn under 8 år og af personer med evner nedsat fysisk, sensorisk eller mental eller blottet for erfaring eller viden, hvis de (hvis de) overvåges korrekt, eller hvis instruktioner vedrørende sikker brug af enhedens sikkerhed har sommerdata, og hvis de afholdte risici har sommer opfattet. DE børn bør ikke lege med enheden. Rengøring og vedligeholdelse af brugeren må ikke foretages af børn uden overvågning.
- Det skal overvåges BØRNENE For at sikre dig, at de ikke leger ikke med enheden.
- Opbevares utilgængeligt for børn, dette produkt er ikke et legetøj.
- Det eksterne fleksible kabel på dette produkt kan ikke udskiftes; I tilfælde af beskadigelse af ledningen skal produktet skrottes.
- Når produktet er udtjent, skal du tage produktet med på en genbrugsstation. 

Procedure for genopladning

Hvis der er en stikkontakt i nærheden af din cykel, kan du oplade batteriet direkte på cyklen uden at tage det af. Opladerstikket er dækket af en plastikhætte, du skal bare åbne den for at oplade batteriet direkte.

Det kan være nyttigt at fjerne batteriet på steder, der ikke kan rumme din cykel, eller når den ikke er i nærheden af en stikkontakt.



ANBEFALING: Opladning af batteriet skal ske indendørs i et ventileret område.

Oplad venligst cykelbatteriet i henhold til følgende procedure:

- Batteriet kan genoplades ved hjælp af en almindelig stikkontakt. Det er ikke nødvendigt at aktivere kontakten.
- Sæt opladerstikket i batteriet, og sæt opladerens strømkabel i en stikkontakt i nærheden.
- Under opladning vil LED'en på opladeren være rød for at indikere korrekt drift. Når det bliver grønt, betyder det, at batteriet er opladet.
- For at afslutte opladningen skal du tage strømstikket ud og derefter stikket tilsluttet batteriet. Luk til sidst batteristikdåsen.

Denne e-cykel er udstyret med et Li-ion-batteri af høj kvalitet. Li-ion-batterier har hukommelsesfri opladning og et bredt temperaturløbetoleranceområde på -10 til +40 °C.

For at sikre maksimal batterilevetid og for at beskytte den mod beskadigelse, skal du følge brugs- og plejeinstruktionerne nedenfor.

Batterilevetid

Efter opladning af dit batteri er det tilrådeligt at lade det hvile i 20 til 30 minutter før brug.

Din batterilevetid afhænger af flere brugsfaktorer:

- Valget af hjælpetilstand
- Brugerens vægt
- Vejens højde
- Dæktryk
- Vinden
- Pedalindsatsen gav
- Start og hyppighed af stop
- Udetemperaturen

Advarsler og forsigtighedsregler

Det anbefales at genoplade batterierne regelmæssigt eller efter hver brug. Der er ingen hukommelseeffekt på disse batterier. For at maksimere batteriets levetid anbefales det:

- Undgå varme steder (ideel opladningstemperatur 20°C)
- Lad batteriet køle af 30 minutter efter brug af cyklen

Forholdsregler ved brug:



- Brug kun batteriet til denne cykel.
- Brug kun den medfølgende oplader til at oplade batteriet.
- Oplad kun batteriet i et godt ventileret område.
- Udsæt ikke batteriet for varme eller oplad det i direkte sollys.
- Undlad at adskille eller modificere etuiet og batteriet, der er integreret i etuiet.
- Forbind ikke (+) og (-) forbindelserne på batteriet med en metalgenstand.
- Udsæt ikke batteriet for væsker.
- Brug ikke et beskadiget batteri.
- Fortsæt ikke med at oplade batteriet, hvis opladningen ikke er fuldført efter den teoretiske opladningstid.
- Brug ikke batteriet, hvis det udsender en usædvanlig lugt, opvarmes usædvanligt, eller hvis noget ser unormalt ud.
- Efterlad ikke batteriet inden for børns rækkevidde.
- Genoplad dit batteri før længere tids opbevaring, og udfør den samme operation efter denne opbevaring.

Batterilevetid



Batterier kan lide af ældning efter et stort antal opladninger. Dette vil afhænge af pedelecens brugsvaner.

Du skal aflevere dine brugte batterier i din butik eller på specialiserede genbrugssteder. Frem for alt må du ikke smide dit batteri i slutningen af dets levetid i miljøet.

Vedligeholdelse af batteri

For at sikre maksimal batterilevetid og for at beskytte den mod beskadigelse skal du følge disse brugs- og plejeinstruktioner:

Når du bemærker, at opladningen falder til 10 %, skal batteriet genoplades hurtigt.



ANBEFALING: Hvis cyklen ikke bruges ofte over en periode, skal den oplades fuldt ud hver måned. Batterikassen skal opbevares på et tørt, beskyttet sted ved en temperatur mellem 5 og 35°C.

ADVARSEL:



- Batteriets levetid kan reduceres ved længere tids opbevaring uden regelmæssig genopladning som nævnt ovenfor.
- Brug ikke metal til direkte at forbinde to poler på batteriet, hvilket kan forårsage kortslutning.

-
- Anbring aldrig batteriet i nærheden af en pejs eller anden varmekilde.
 - Ryst ikke batteriet, udsæt det for stød eller tab det.
 - Når batteripakken er fjernet fra cyklen, skal du opbevare den utilgængeligt for børn for at undgå ulykker.
 - Det er forbudt at åbne batteriet.

Brug og vedligeholdelse af elmotoren

Vores elcykler er programmeret til at starte e-assisten efter et halvt omdrejning af pedalen.

Brug ikke cyklen på oversvømmede steder eller under tordenvejr. Nedsenk ikke elektriske komponenter i vand for at undgå skader.

Undgå at slå på motoren for at undgå at beskadige den.

Vedligeholdelse af controller

Det er meget vigtigt at passe godt på controlleren i henhold til følgende instruktioner:

- Beskyt controlleren mod vandindtrængning og nedsenkning.

Bemærk: Hvis du har mistanke om, at der kan være trængt vand ind i kabinettet, skal du straks slukke for batteriet og fortsætte uden hjælp. Du kan genstarte den, så snart controlleren er tør.

- Ryst ikke controlleren, udsæt den ikke for stød og undgå at tabe.



ADVARSEL: Åbn ikke controllerens kabinet. Ethvert forsøg på at åbne controllerkabinettet, ændre det eller justere det vil ugyldiggøre garantien. Bed din forhandler eller kvalificeret fagmand om at udføre reparationer.

Enhver ændring af parametrene for det elektriske styringssystem, især ændringen af hastighedsgrænsen, er strengt forbudt og vil ugyldiggøre garantien for din cykel.

Vigtigste datablad

Maksimal vægt: Bruger + Opladning + cykel		130 kg
Maksimal hastighed med assistance		25 km/t
Autonomi		Ca. 50 til 80 km
Motorisering	Maks. effekt	250 W – 32 Nm
	Spænding	36V
	Maksimal støj under brug	< 70 dB
Batteri	Slags	Lithium
	Spænding	36V
	Kapacitet	12,8 Ah
	Vægt	3 kg
	Opladningstid	6-8 timer
	Antal cyklusser (≥70 % kapacitet)	500 cyklusser
Oplader	Indgang voltage	100-240V
	Udgangsspænding	36V
Cyklens samlede vægt		25 kg
Cyklens dimensioner		28"
Størrelse dæk / hjul		700 x 40 cm
Bruger størrelse		165 - 190

Eftersalg

Sliddel

De forskellige slidelementer er standardelementer. Udskift altid slidte dele og/eller dele, der skal udskiftes, med identiske komponenter, der sælges på markedet eller hos din forhandler.

Grundlæggende fejlfinding

Forsøg ikke selv at få adgang til eller reparere nogen elektrisk komponent. Kontakt den specialist, der er tættest på dig, for at få vedligeholdelse af en kvalificeret person.

Oplysningerne nedenfor er til forklarende formål og ikke instruktioner til at hjælpe brugeren med reparationer. Enhver nævnte fejlfindingsprocedure skal udføres af en kvalificeret fagmand, der er opmærksom på sikkerhedsproblemer og fortløbig med elektrisk vedligeholdelse.

Beskrivelse af problemet	Mulige årsager	Opløsning
Når batteriet er tændt, hjælper motoren ikke med at træde i pedalerne.	<ol style="list-style-type: none"> 1) Motorkablet (vandtæt forbindelsesled) er tilsluttet forkert 2) bremsegrebet vendte ikke korrekt tilbage til normal position, hvilket tvang kontakten til at slukke 3) batterisikringen er sprunget 4) hastighedssensoren er for langt fra magnetskiven på BB-aksen 5) Forbindelsen mellem sensoren og controlleren er ikke etableret eller har en dårlig kontakt. 	<p>Først skal du kontrollere, at batteriet er opladet. Hvis ikke, skal du genindlæse den.</p> <ol style="list-style-type: none"> 1) Kontroller, at forbindelsen er veletableret, uden spil 2) Sæt forsigtigt bremsegrebet tilbage til sin normale position uden at bremse 3) Åbn toppen af batteripakken, og kontroller sikringens tilstand. Hvis det er sprængt, skal du kontakte din autoriserede forhandler eller fagmand for at få en udskiftning. 4) Juster afstanden mellem sensoren og magnetstrimlen, så den ikke er mere end 3 mm 5) Sørg for, at controlleren og sensoren er godt forbundet.
Batterilevetiden forkortes (Bemærk: batteriets ydeevne påvirkes direkte af brugerens vægt, bagage, vindstyrke, vejtype, konstant bremsning).	<ol style="list-style-type: none"> 1) genindlæsningstiden er ikke nok 2) den omgivende temperatur er for lav og påvirker batteriets drift 3) hyppige bakker eller modvind samt dårlige vejforhold 4) dæktrykket er ikke tilstrækkeligt (pump dem op igen) 5) hyppige nedlukninger og genstarter 6) Batteriet har været opbevaret uden genopladning i lang tid. 	<ol style="list-style-type: none"> 1) Genoplad venligst batteriet ved at følge instruktionerne (kapitel 7.3) 2) Om vinteren eller temperaturer under 0°C skal dit batteri opbevares indendørs 3) Dette er en normal årsag, og problemet vil løse sig, efterhånden som forholdene forbedres 4) Pump dækkene op til et tryk på 3,1 bar 5) Problemet løses med forbedring af brugssituationer 6) Udfør regelmæssig opladning i overensstemmelse med brugsanvisningen. Hvis dette ikke løser problemet, skal du kontakte din forhandler eller en kvalificeret fagmand.
Efter tilslutning af opladeren lyser opladnings-LED'erne ikke.	<ol style="list-style-type: none"> 1) Problem med stikkontakten 2) dårlig kontakt mellem opladerens indgangsstik og stikkontakten 3) Temperaturen er for lav. 	<ol style="list-style-type: none"> 1) Efterse og reparer stikkontakten 2) Efterse og sæt stikket helt i 3) Oplad indendørs. <p>Hvis ovenstående løsninger ikke har nogen effekt, skal du kontakte din forhandler eller kvalificeret fagmand.</p>
Efter opladning i mere end 4/5 timer er opladningsindikatorens LED stadig rød (Bemærk: det er meget vigtigt at genoplade batteriet ved at følge	<ol style="list-style-type: none"> 1) omgivelsestemperaturen er 40 °C eller mere 2) omgivelsestemperaturen er 0 °C eller mindre 	<ol style="list-style-type: none"> 1) Oplad batteriet under temperaturer under 40°C og i overensstemmelse med instruktionerne

instruktionerne for at undgå at beskadige udstyret).	3) cyklen blev ikke genopladet efter brug, hvilket overdrev aflæsningen 4) udgangsspændingen er for lav til at kunne genoplade batteriet.	2) Genoplad batteriet indendørs og i overensstemmelse med instruktionerne 3) Vedligehold batteriet korrekt for at undgå overafledning 4) Udfør ikke genopladning med voltage lavere end 100V. Hvis ovenstående løsninger ikke har nogen effekt, skal du kontakte din forhandler eller kvalificeret fagmand.
<u>LCD-skærm:</u> Hastigheden vises ikke på LCD-skærmen.	Den magnetiske kugle på hjulets eger er for langt fra sensoren (fastgjort til bagsiden af rammen eller til forgaflen), hvilket forhindrer sensoren i at modtage signalet, når hjulet drejer.	Kontroller afstanden mellem magnetkuglen og sensoren, og sørg for, at den ikke overstiger 5 mm.

Fejlfinding af opladerproblemer:

- Det røde lys virker ikke under opladning: kontroller, at stikkene er korrekt tilsluttet. Kontroller, om den normale voltage er passeret med det samme, hvis ja, tjek venligst opladerens reparation. Hvis ovenstående er korrekt, er batteriet helt sikkert defekt.
- Rødt lys bliver ikke grønt: sluk for strømmen, efter 5 sekunder tilslut derefter vekselstrømmen, den kan fortsætte med at oplade. Batteriet kan ikke længere oplades, batteriet er bestemt defekt.

Det røde lys bliver straks grønt: Kontroller, at batteriet er fuldt opladet. Hvis ikke, er batteriet eller opladeren defekt.





Tämän oppaan tarkoituksena on antaa sinulle pyöräsi oikeaan käyttöön, säätöön ja huoltoon tarvittavat tiedot.

Lue nämä ohjeet huolellisesti ennen ajamista ja säilytä ne pyörän käyttöiän ajan. Ne sisältävät tärkeitä turvallisuus- ja huolto-ohjeita.

Käyttäjän vastuulla on lukea tämä käyttöohje ennen tuotteen käyttöä.

Näiden ohjeiden noudattamatta jättäminen altistaa sinut pyörän väärän käytön vaaralle, tiettyjen osien ennenaikaiselle kulumiselle, mikä voi johtaa putoamiseen ja/tai onnettomuuteen.

Jos alkuperäinen osa osoittautuu valmistusvirheeksi takuuajanaan, lupaamme vaihtaa sen. Sähköpyörien takuuajka on seuraava:

- Rungot ja haarukat: 2 vuotta
- Sähköosat: 2 vuotta asianmukaisella hoidolla ja huollolla
- Kaikki muut komponentit: 2 vuotta asianmukaisella hoidolla ja huollolla

Mitä tulee akkuun, sillä on 6 kuukauden takuu valmistusvirheiden varalta tarvikkeille (kennot) ja 24 kuukaudelle sähköisille, noudattaen alla mainittuja käyttö- ja säilytysohjeita:

- ✓ Älä kytke positiivista napaa suoraan tämän akun negatiiviseen napaan;
- ✓ Älä sijoita akkua korkeaan lämpötilaan, paljaaseen ympäristöön tuliauringon sisään tai lähelle;
- ✓ Älä sijoita akkua kosteaan ympäristöön tai upotettuna nesteeseen;
- ✓ Älä pura akkua ilman teknikon ammattilaisen opastusta;
- ✓ Säilytä akku kuivassa ja lauhkeassa ympäristössä. Lataa akkua koko kuukauden;
- ✓ Lataa tämä akku laturilla yksinoikeudella pyöräsi mukana.
- ✓ Ilmoita käytetystä akusta jälleenmyyjäsi luona.

Tämä takuu ei sisällä työ- tai kuljetuskustannuksia. Yhtiö ei ota vastuuta välillisistä tai erityisistä vahingoista. Tämä takuu koskee vain alkuperäistä vähittäisostajaa, jolla on ostotodistus, joka vahvistaa kaikki vaatimukset. Tämä takuu on voimassa vain viallisten osien tapauksessa, eikä se kata normaalin käytön, vuokratyön, ammattikäytön vaikutuksia tai vahinkoja, jotka ovat aiheutuneet onnettomuuksista, väärinkäytöstä, liiallisista kuormista, huolimattomuudesta, virheellisestä asennuksesta, virheellisestä huollosta tai lisäesineistä, jotka ovat ristiriidassa polkupyörän normaalin käytön kanssa.

Mikään polkupyörä ei ole tuhoutumaton, eikä korvausvaatimuksia voida hyväksyä vahingoista, jotka aiheutuvat väärästä käytöstä, vuokratyöstä, ammattikäytöstä, käytöstä kilpailuissa, tempuissa, ramp-hypyistä, hypyistä tai vastaavista toiminnoista. Valitukset on tehtävä jälleenmyyjälle. Tämä ei vaikuta laillisiin oikeuksiisi.

Yritys pidättää oikeuden muuttaa tai korjata tietoja ilman erillistä ilmoitusta. Kaikki tämän oppaan tiedot ja yksityiskohdat ovat oikein tulostushetkellä.

Hän ei saa muuttaa tai peukaloida pyörän mukana toimitettua ohjekirjaa.

Pyörä on sertifioitu voimassa olevan lain standardien mukaisesti.

Moottoripyörän koottujen sähköisten/mekaanisten komponenttien ja vakiotoimintojen parametrien ja teknisten tietojen muuttaminen on ehdottomasti kielletty, koska se vaarantaisi ajoneuvon asianmukaisen toiminnan ja käyttäjän turvallisuuden.

Jos näin tapahtuu, käyttäjä on täysin vastuussa kaikesta häpäisemiseen liittyvästä.

Tämän sähköavusteisen polkupyörän käyttöehdot

Tämä sähköavusteinen polkupyörä on suunniteltu kaupunki- ja kaupunkilähikäyttöön, sen avulla voit liikkua kaupungissa, tiellä tai päällystetyllä alustalla, jossa renkaat ovat aina kosketuksissa maahan. Se on varustettu sähköisellä poljinavustuksella, joka helpottaa kaikkia päivittäisiä matkojasi, jotta voit ajaa pidemmälle ja pidempään. Sähköpyöräsi on aikuisten pyörä yli 14-vuotiaille. Jos lapsi käyttää polkupyörää, vastuu on vanhemmillä ja heidän on varmistettava, että käyttäjä voi käyttää polkupyörää turvallisesti.

Pyörääsi ei ole tarkoitettu käytettäväksi päällystämättömässä tai epätasaisessa maastossa. Sitä ei ole suunniteltu "maastokäyttöön" eikä kilpailuun. Tämän käytännön noudattamatta jättäminen voi johtaa putoamiseen tai onnettomuuteen ja voi ennenaikaisesti ja mahdollisesti peruuttamattomasti heikentää sähköpyöräsi kuntoa.

Sähköpyöräsi ei ole mopo. Avustuksen tarkoituksena on täydentää polkemista. Heti kun aloitat polkemisen, moottori käynnistyy ja auttaa sinua ponnistelussa. Apu vaihtelee pyörän nopeuden mukaan, korkea käynnistykseen yhteydessä, vähemmän jatkuva pyörän käynnistämisen yhteydessä ja katoaa, kun pyörä saavuttaa 25 km/h. Avustin katkeaa heti, kun jompikumpi jarruvipuista kytketään päälle tai nopeus on yli 25 km/h. Tämä jatkuu automaattisesti alle 23 km/h polkemalla.

Sitä on huollettava asianmukaisesti tämän oppaan ohjeiden mukaisesti.



VAROITUS: Kuten mikä tahansa mekaaninen komponentti, polkupyörä on alttiina suurelle rasitukselle ja kulumiselle. Eri materiaalit ja komponentit voivat reagoida eri tavoin kulumiseen tai väsymiseen. Jos komponentin odotettu käyttöikä on ylitetty, se voi rikkoutua äkillisesti ja loukkaantua pyöräilijälle. Halkeamat, naarmut ja värimuutokset korkean rasituksen alueilla osoittavat, että komponentti on ylittänyt käyttöikänsä ja se on vaihdettava.

Suositus: Turvallinen ja varma käyttö

Ennen kuin käytät sähköpyörääsi, varmista, että se on hyvässä toimintakunnossa. Tarkista erityisesti seuraavat seikat:

- Asennon tulee olla mukava
- Mutterit, ruuvit, kiristysvivut, kiinnityskomponentit
- Jarrut ovat toimintakunnossa
- Ohjaustangon liike on hyvä ilman liiallista välystä, ohjaustanko on kiinnitetty oikein varteen
- Pyörät ovat esteettömät ja laakerit on säädetty oikein
- Pyörät on kiristetty kunnolla ja kiinnitetty runkoon/haarukkaan
- Renkaat ovat hyvässä kunnossa ja niiden paine on hyvä.
- Vanteiden kunto
- Polkimet on kiinnitetty tiukasti kampisarjaan
- Vaihteiston toiminta
- Heijastimet ovat oikeassa asennossa.



SUOSITUS: Ammattilaisen on huollettava sähköavusteinen polkupyöräsi 6 kuukauden välein varmistaakseen, että se on hyvässä toimintakunnossa ja turvallinen käyttää. Käyttäjän vastuulla on varmistaa ennen käyttöä, että kaikki komponentit ovat hyvässä toimintakunnossa.

Valitse turvallinen paikka kaukana liikenteestä, jotta voit tutustua uuteen pyörääsi. Apu voidaan laukaista voimalla, tarkista, että ohjaustanko on suora ja että tie on vapaa.

Varmista, että olet hyvässä kunnossa ennen pyörän selkään nousemista.

Epätavallisissa sääolosuhteissa (sade, kylmyys, yö jne.), ole erityisen valppaana ja säädä nopeuttasi ja reaktioitasi sen mukaan.

Kun kuljetat pyörääsi ajoneuvon ulkopuolella (polkupyöräteline, kattoteline jne.), on erittäin suositeltavaa poistaa akku ja säilyttää sitä lauhkeassa paikassa.

Käyttäjän on noudatettava kansallisten määräysten vaatimuksia, kun polkupyörää käytetään yleisillä teillä (esim. valaistus ja merkinanto).



VAROITUS: Ymmärrät, että olet vastuussa kaikista menetyksistä, vammoista tai vahingoista, jotka aiheutuvat yllä olevien ohjeiden noudattamatta jättämisestä, ja että tämä mitätöi takuun automaattisesti.

Voiman rakenne - sähköavusteiset polkupyörät

BK-ED06E komponentit



- | | |
|---|------------------------------------|
| 1. Rengas ja sisäkumi | 14. Istuimen lukko |
| 2. Pyörän vanne | 15. Satulatolppa |
| 3. Pinnat | 16. Satula |
| 4. etunapa, QR | 17. Ketju |
| 5. Haarukka | 18. Näytön LCD-näyttö |
| 6. Mekaaninen levyjarru edessä | 19. Takavaihtaja |
| 7. Etulokasuoja | 20. Navan moottori |
| 8. Varsi ja ohjaustanko | 21. Vapaa pyörä |
| 9. Kello | 22. Jalusta |
| 10. Kehys | 23. Takalokasuoja |
| 11. Polkimet | 24. Takateline |
| 12. Kampivarsi- ja ketjusarjat | 25. Akku |
| 13. Jarruvaijerit, vaihdevaijerit, näyttökaapelit | 26. Kahvat, vaihdevipu, jarruvivut |

Ensimmäinen käynnistys ja asetukset

Turvaelementtien asennus

Valaistus

Valaistus tarjotaan sinulle, se koostuu kahdesta heijastimesta (valkoinen sisältyy etuvaloon ja punainen kiinnitetty takalokasuojaan), etuvalosta, takavalosta, pyörien pintojen väliin sijoitetuista heijastimista.

Valaistusjärjestelmä on pyöräsi turvaominaisuus, sen on oltava pyörässäsi. Tarkista ennen lähtöä, että valaistusjärjestelmäsi toimii oikein.

Ajovalo

Etuvälöt aktivoidaan suoraan näytöltä. Katso luku "Näyttö" seuraavilla sivuilla.

Perävalo

Valaistus takaisin aktivoiduu suoraan Koska näyttö. Katso "Näyttö" -luku seuraavilla sivuilla.

ovikello

Ohjaustankoon on asennettu kello. Sen avulla sinut kuullaan 50 metrin päässä.

Kello on pyöräsi turvaominaisuus, sen on oltava ohjaustangossa.

Kypärän käyttö

Turvallisen käytön takaamiseksi pyöräilykypärän käyttö on erittäin suositeltavaa. Se takaa pään vammojen vähenemisen putoamisen sattuessa ja lisää käyttäjän turvallisuutta.



VAROITUS: Kypärän käyttö on pakollista alle 14-vuotiaille lapsille kuljettajina tai matkustajina.

Lisätietoja saat jälleenmyyjältäsi.

Satulan ja ohjaustangon säätö

On tärkeää mukauttaa pyöräsi asetukset morfologiaasi mukaan.

Satula

Avaa pikalukitusjärjestelmä (katso kappale pikavapautuksen käyttömenetelmästä).

Kun säädät satulaa alimpaan asentoonsa, varmista, että se ei kosketa mitään polkupyörän osaa, kuten tavaratelinettä. Varo myös, ettet ylitä istuinputken vähimmäismerkkiä. Tämä asennusmerkki ei saa koskaan olla näkyvissä pyörää käytettäessä.

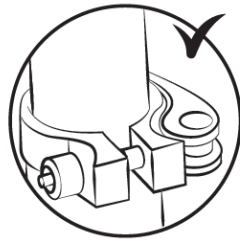

Tarkista oikea satulan korkeus istumalla jalat ojennettuna, kantapäätä polkimella (kuva B). Poljettaessa polvi on hieman koukussa jalan ollessa matalassa asennossa (kuva A).

Ohjaustanko ja ohjainkannatin

Pyörässäsi on ohjaustangon ohjainkannatin.

Säädä ohjaustangon kulmaa käyttämällä varren sivulla olevaa vipua vetämällä sitä itse vivun osoittamaan suuntaan niin, että varren venttiili avautuu.

Tämän avulla voit säätää ohjauspyörän asentoa ja tyylin kulmaa.

Sulje kansi varmistaaksesi valitut asetukset.

Sisäruuvia käytetään ohjaustangon satulatolpan kireyden säätämiseen.

Varmista, että ohjaustanko on kohtisuorassa etupyörään nähden.



Pyörä on varustettu varrella; Varren korkeutta säädetään muuttamalla varren asentoa rungon keskiputkessa.

Säädä varren korkeutta löysäämällä kiristysruuvia ja nosta varsi halutulle korkeudelle.

Varoitus:

Älä ylitä pienintä lisäysvertailupistettä. Tämä vertailupiste ei saa koskaan olla näkyvissä pyöräillä.

Kiristä varren ruuvi uudelleen ja tarkista, että voiman asento on oikea.

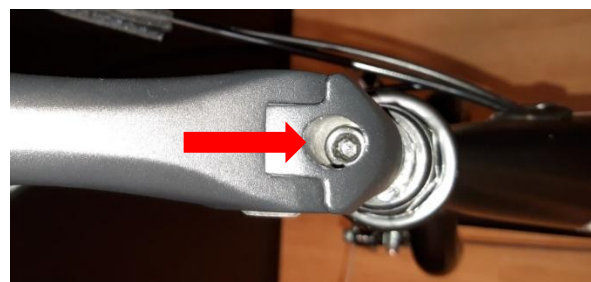

Renkaat

Tarkista rengaspaineet säännöllisesti. Ali- tai ylipaineisilla renkailla ajaminen voi vaikuttaa suorituskykyyn, aiheuttaa ennenaikaista kulumista, lyhentää toimintasädetä tai lisätä onnettomuusriskiä.

Jos jossakin renkaassa näkyy merkittävää kulumista tai kolhuja, vaihda se ennen pyörällä ajamista. Painealue on ilmoitettu renkaan sivuseinässä valmistajan toimesta ja seuraavassa taulukossa. Paine on mukautettava käyttäjän painon mukaan.

Malli	Pyörän koko	Ilmakammion koko	Renkaan koko	Paine	
				PSII	Baari
Kaupunki	28"	700 x 40	700 x 40	Tarkista arvo suoraan renkaasta	Tarkista arvo suoraan renkaasta

Menetelmä pikalukitusmekanismien oikean säädön määrittämiseksi (pyörän ja istuimen kiinnike)

Pikalukituslaitteet on suunniteltu käsin käytettäviksi. Älä koskaan käytä työkaluja mekanismin estämiseen tai avaamiseen, jotta se ei vahingoitu.

Pyörän akselin kiinnitysvoiman säätämiseen on käytettävä säätömutteria eikä pikalukitusvipua. Jos vipua voidaan siirtää pienellä käden paineella, se ei ole tarpeeksi tiukka. Siksi säätömutteri on kiristettävä.

Pikalukitusjärjestelmän on merkittävä haarukan irtoamat, kun se on suljettu lukitusasennossa.

Tarkista jokaisen säädön yhteydessä, että etupyörä on oikein keskitetty haarukkaan nähden. Säädä, sulje ja avaa pikalukitusmekanismit käyttämällä seuraavaa menetelmää:

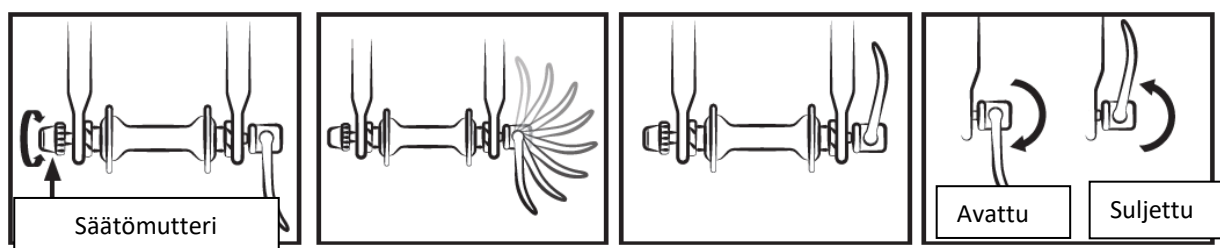

Jarrujen säätö

Tarkista ennen jokaista käyttöä, että etu- ja takajarrut ovat moitteettomassa toimintakunnossa.

Oikea kahva aktivoi takajarrun. Vasen kahva aktivoi etujarrun.

On suositeltavaa jakaa jarrutusvoima keskimäärin 60/40 etu- ja takaosan välillä. Jarruvipu ei saa joutua kosketuksiin ohjaustangon kanssa, eikä vaippoihin saa kohdistua suljettuja kulmia siten, että vaijerit liukuvat mahdollisimman kitkalla. Vaurioituneet, rispaantuneet, ruostuneet kaapelit on vaihdettava välittömästi.

VAROITUKSET:



- Sateen tai märällä säällä jarrutusmatkat pitenevät. On suositeltavaa ennakoida jarrutus tällaisessa tilanteessa.
- Kaarreaajossa ja jarrutuksessa ohjaustangolla voi olla negatiivinen vaikutus pyöräilijän vasteaikaan.
- Älä koske levyjarruihin sähköpyöräsi jarrujärjestelmän intensiivisen käytön jälkeen, sillä se voi palaa.

Mekaanisten levyjarrujen säätö

Jarrupalat kohdistavat painetta pyörän napaan kiinnitettyyn levyyn. Paineen voimakkuutta säädetään jarruvivulla kaapelilla. Älä käytä jarruvipua, kun pyörä on irrotettu rungosta tai haarukasta.

Kohdista automaattinen levyjarrukiinnike avaamalla kiinnitysruuvi jarrukannattimen pidikkeestä.

Jarruta vastaavalla jarruvivulla (jarrukiinnike on asetettu oikein) ja pidä jarrukahva tässä asennossa kiristämällä kannattimen pidikkeen kiinnitysruuvit.

Tarkista, että sisätyyny (pyörän sisällä) on 0,2 - 0,4 mm:n etäisyydellä levystä. Jos ei, kiristä tyynyn kohdistusruuvia, kunnes tyynyn ja levyn väliin jää 0,2 - 0,4 mm:n rako.

Ulkotyynyn säätämiseksi (pyörän ulkopuolella) muuta jarruvaijerin painetta niin, että kannattimen tai jarruvivun tasolle jää 0,2 - 0,4 mm:n rako.

On suositeltavaa olla koskaan kaatamatta öljyä tai voiteluaineita levyn tai tyynyjen päälle (esimerkiksi ketjua tai vaihtajaa huollettaessa). Jos näin tapahtuu, tynnyt tai levy on rasvattava tai vaihdettava.

Tarkista tyynyjen kohdistus pyörittämällä pyörää, jotta voit käyttää polkupyörää tiellä.

Levyt: polkupyörä on varustettu levyillä, joiden halkaisija on 160 mm.

- Jarruvivun tai kannattimen tasolla olevan mutteri- ja lukkomutterijärjestelmän avulla voit säätää vaijerin painetta ja siten jarrutusvoimaa, joka vaihtelee ajan myötä jarrupalojen kulumisen mukaan.

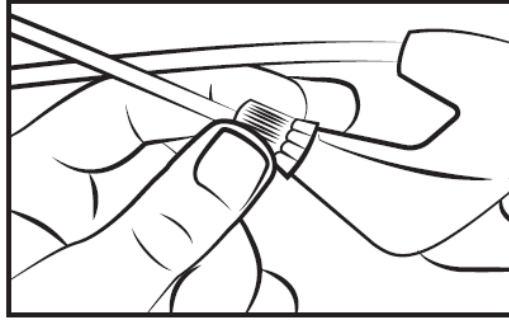

- Jarrupalat ovat vakiona, vaihda ne, kun jarrupaloissa ei enää ole kitkakomponentteja.

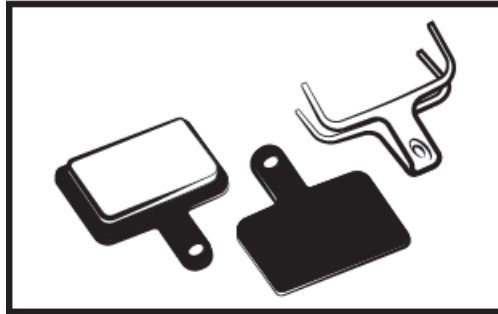

Älä unohda, että uudet jarrupalat on murrettava sisään. Sisäänajo tapahtuu polkupyörällä muutaman minuutin ajan ja jarruttamalla vuorotellen äkillisten pysähdysten ja kevyen jarrutuksen välillä.

Jarrupalojen vaihto

Irrota pyörä ja poista vanhat jarrupalat jarrusatulasta. Aseta uudet tyynyt jarrusatulaan niin, että jarrupinnat koskettavat. Älä koske jarrupintoihin. Aseta tyynyt yksi kerrallaan jarrusatulaan.

Säädä sitten jarrut edellisen kappaleen mukaisesti.

Vanteiden kuluminen

Kuten kaikki muutkin kuluvat osat, pyörän vanne on tarkastettava säännöllisesti. Pyörän vanne voi heikentyä ja rikkoutua, jolloin menetät hallinnan ja putoat.



VAROITUS: On erittäin tärkeää tarkistaa vanteiden kuluminen. Vaurioitunut vanne voi olla erittäin vaarallinen ja se on vaihdettava.

Integroitu automaattinen vaihtevaihtojärjestelmä

Polkupyörä on varustettu integroidulla automaattisella kaksinopeuksisella järjestelmällä moottorin sisällä. Se säättää välityssuhteen automaattisesti kahdelle eri tasolle havaitsemalla polkupyörän nopeuden polkemisen aikana, mikä tapahtuu vääntöanturin avulla.

Tämä varmistaa, että paras välityssuhde on aina käytettävissä hyvän polkemisnopeuden varmistamiseksi.

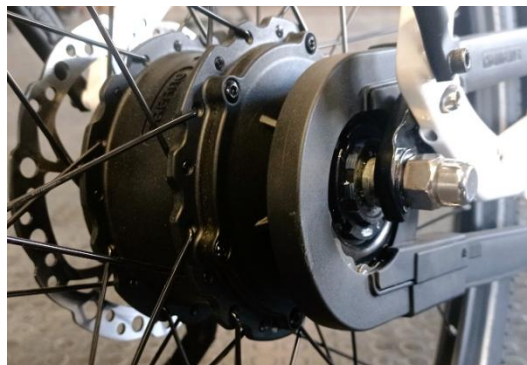

Ketjun säätö

Mukana toimitettu ketju on asennettu ulokesuojaan, jota kutsutaan ketjuliitoksi. Tämä komponentti pidentää ketjun käyttöikää, vähentää huoltoa ja tarjoaa paremman suojan.

Polkimien vaihto

Jos haluat vaihtaa polkimia, tunnista polkimet katsomalla polkimessa olevaa kirjainta. Oikea poljin on merkitty "R" (oikea) ja vasen poljin "L" (vasen). Käännä "R"-poljinta myötäpäivään kiinnittääksesi sen kammeen. Käännä L-poljinta vastapäivään.

Pyörä ja moottori

Ensimmäisen käyttökuukauden jälkeen on suositeltavaa kiristää pinnat, jotta moottorin pidon vaikutus takapyörään rajoittuu. Moottoria käynnistettäessä voi kuulua lievää ääntä. Tämä ääni on normaalia, koska moottori käynnistyy ja auttaa polkemisessä. Tämä melu voi tulla näkyvämmäksi, kun se on ladattu täyteen.

Tavarateline

Tavarateline on suunniteltu kestämään suurin sallittu paino 25-27 kg; Lastenistuim voidaan kiinnittää. Käytä tämän tyyppiselle rungolle sopivaa ankkurointijärjestelmää (ei saatavana lisävarusteena).



HUOMIO: Kattotelinettä ei ole suunniteltu perävaunun vetämiseen.

Suspensio

Etujousituksen säätö

Voit säätää etujousituksen tasoa kääntämällä haarukan vasemmalla puolella olevaa piipun säädintä puoli kierrosta. Kuulet napsahduksen jokaisen puolen kierroksen jälkeen. Jatka tätä, kunnes saat oikean jousitustason.

Vähennä kovuutta



Lisää kovuutta

Turvallisuuden vuoksi matkatavaroita tulee kuljettaa vain kattotelineessä. Varoitus: Kun tavarateline on ladattu, pyörän käyttäytyminen muuttuu. Jaa matkatavarakuorma tasaisesti molemmille puolille

edistää pyörän vakautta. Kaikki matkatavarat on kiinnitettävä tukevasti laukutelineeseen ennen pyörän käyttöä. On tärkeää tarkistaa, ettei mikään roiku tai ole vaarassa tarttua pyörän takapyörään. Älä muuta tavaratelinettä; Kaikki käyttäjän tekemät muutokset mitätöivät nämä ohjeet. Matkatavarat eivät saa peittää pyörän heijastimia ja valoja.

Haastattelu

Pyöräsi vaatii säännöllistä huoltoa turvallisuutesi vuoksi, mutta myös sen käyttöiän pidentämiseksi. On tärkeää tarkistaa mekaaniset elementit säännöllisesti, jotta voidaan tarvittaessa varmistaa kuluneiden osien tai kulumisen merkkejä osoittavien osien vaihto.

Osia vaihdettaessa on tärkeää käyttää alkuperäisiä osia polkupyörän suorituskyvyn ja luotettavuuden ylläpitämiseksi. Varmista, että käytät asianmukaisia varaosia renkasiin, sisärenkasiin, vaihteiston osiin ja jarrujärjestelmän eri osiin.

Käyttäjän vastuulla on käyttää alkuperäisistä osista poikkeavia osia.



VAROITUKSET: Poista akku aina ennen huoltotoimenpiteitä.

Puhdistus

Pyörän korroosion välttämiseksi pyörä on huuhdeltava säännöllisesti makealla vedellä, varsinkin jos se on altistunut meri-ilmalle.

Puhdistus on tehtävä sienellä, lämpimällä saippuavedellä ja vesisuihkulla (ei painetta).



SUOSITUS : Ole erityisen varovainen, ettet käytä korkeapaineista vesisuihkupuhdistinta.

Voitelu

Voitelu on välttämätöntä eri liikkeessä oleville komponenteille korroosion välttämiseksi. Öljyä ketju säännöllisesti, harjaa ketjupyörät ja eturattaat, lisää säännöllisesti muutama tippa öljyä jarrun ja vaihtajan vaijerin suojuksiin.

On suositeltavaa aloittaa puhdistamalla ja kuivaamalla voideltavat elementit.

On suositeltavaa käyttää erityistä öljyä ketjuun ja vaihtajaan. Muihin osiin on käytettävä rasvaa.

Säännölliset tarkastukset

Mitä tulee pulttien kiristämiseen: vipu, kampi, polkimet, varret.

Käytettävät kiristysmomentit ovat seuraavat:

OSIA	SUOSITELTU VÄÄNTÖMOMENTTI (Nm)	ERITYISET SUUNTAVIIVAT
Polkimet kammen varsissa	30 - 40	Voitele kierteet
Kampivarsi kannattimessa	30 - 40	Voitele kierteet
Ohjainkannattimen/ohjaustangon kiristys	9 - 10	
Kuulokkeiden kiristys	14 - 15	
Jarruvipu	14 - 15	Upporuuvi (varsi)
Jarrusatulat	6 - 8	
Istuin	6 - 8	
Satulatolpan puristin	18 - 20	
Pyörä	30	Nopea puristin

Muut kiristysmomentit riippuvat muttereiden koosta: M4: 2,5 - 4,0 Nm, M5: 4,0 - 6,0 Nm, M6: 6,0 - 7,5 Nm. Kiristä ruuvit tasaisesti haluttuun vääntömomenttiin.

Tarkista säännöllisesti renkaat ja erityisesti takarenkaan hampaiden kunto: kulumisen, leikkaukset, halkeamat, puristuminen. Vaihda rengas tarvittaessa. Tarkista vanteet ja liiallisen kulumisen, muodonmuutosten, iskujen, halkeamien puuttuminen...

Muutoksia

Turvallisuuden varmistamiseksi ja komponenttien pitämiseksi hyvässä toimintakunnossa sinun tulee tarkasteta sähköpyöräsi säännöllisesti jälleenmyyjälläsi. Lisäksi pätevän teknikon tulee huoltaa polkupyöräsi säännöllisesti.

Ensimmäinen huolto: 1 kuukausi tai 150 km

- Elementtien kiristyksen todentaminen: kampi, pyörä, varsi, polkimet, ohjaustanko, satulapuristin,
- Sähköavustuksen toiminnan tarkistaminen,
- Jarrujen tarkastus ja säätö,
- Pyörän kireys ja/tai pyörintävääristymä.

Joka vuosi tai 2000 km:

- Kulumistasojen (jarrupalat, vaihteisto, renkaat) tarkastaminen,
- Sähköavustuksen toiminnan tarkistaminen,
- Laakereiden tarkastus (keskiö, pyörät, ohjaus, polkimet),
- Vaijerin ohjaus (jarrut, vaihtaja),
- Valaistuksen tarkistus,
- Pyörän kireys ja/tai pyörintävääristymä.

3 vuoden tai 6000 km:n välein:

- Vaihteiston vaihtaminen (ketju, vapaapyörä, eturatas),
- Sähköavustuksen toiminnan tarkistaminen,
- Renkaiden vaihto,
- Pyörien kulumisen hallinta (pinnat, vanne),
- Pinnojen kireys ja/tai pyörän suuntaus,
- Jarrupalojen tai jarrupalojen vaihto,
- Sähkötoimintojen ohjaus.

Poljinavustus ja akku

Käyttäjän on käännettävä kampea eteenpäin hyötyäkseen moottoroidusta avusta. Tämä on tärkeä turvallisuusnäkökohta. Tämä sähköavusteinen polkupyörä tarjoaa moottoroitua apua 25 km/h nopeuteen asti. Sen jälkeen moottori pysähtyy. Voit mennä nopeammin, mutta sinun on tehtävä se itse ilman tehoapua.

Moottori ei käy ennen kuin käännät kampisarjaa yhden täyden kierroksen. Tämä ominaisuus suojaa moottoria ja sen ohjainta ja pidentää sähkökomponenttien käyttöikä.

Poljinavustin

Käynnistä pyörä kytkemällä päälle ON/OFF-akun **sivulla oleva pääkytkin**

Loput asetukset ja tiedot tehdään suoraan ohjaustangossa olevalle näytölle.



Suositus: Sammuta akun pääkytkin, kun et ole enää satulassa. Tämä säästää akun latausta.

Näytön LCD-näyttö

Mukana toimitettu näyttö näyttää tältä:

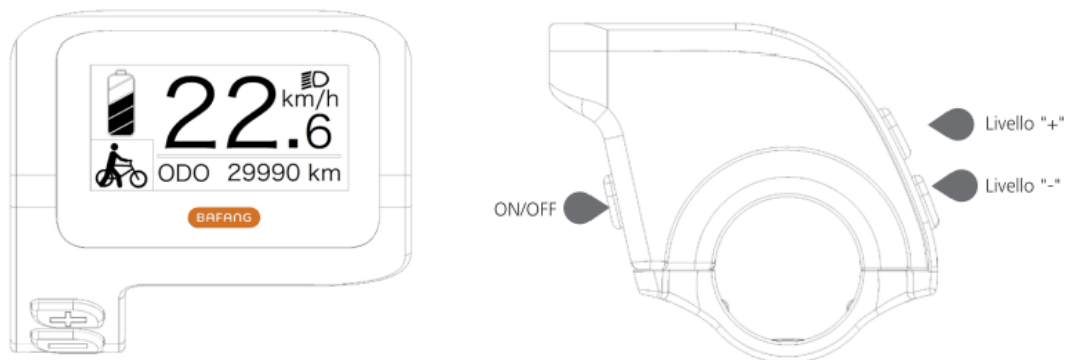

LCD-näytössä on kolme painiketta, virta-/tilanäppäin



, painike



ja painike

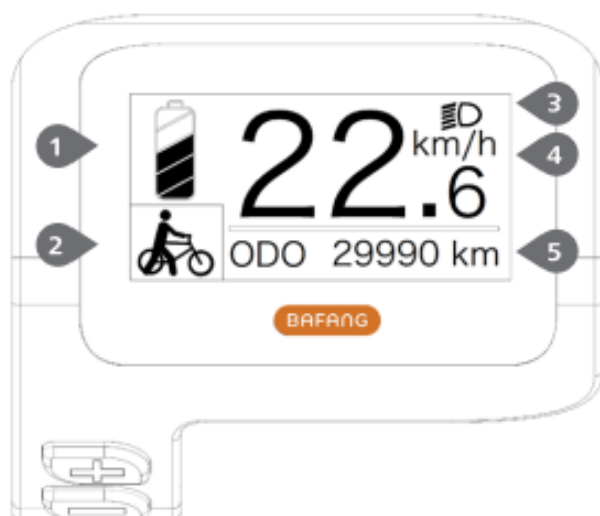

Akun lataustason ilmaisin:

Ilmaisee lataustason nykyisen arvon.

Avustustason merkintä:

Osoittaa nykyisen tason 0 - 5. Jos numeroa ei näytetä, se tarkoittaa, että virtaa ei ole; Se tarkoittaa, että kävelyavustintila on aktiivinen.

Etu-/takavalot päällä:

Näkyy vain, kun ajovalot tai taustavalo ovat päällä.

Osoittaa nykyisen nopeuden mittausyksikön:

km/h tai MPH

Monitoiminen käyttöaihe:

Sisältää yhden matkan TRIPin, kokonaismatkan ODO:n, maksiminopeuden MAX, keskinopeuden keskiarvon, jäljellä olevan matkan RANGEN, tehon POWER, kalorit Cal, ajoaika TIME. (Huomaa: Kun näyttö käynnistyy, kymmenen sekunnin kuluessa, jos se havaitsee vääntömomenttianturin signaalin tai jos se havaitsee, että se on vääntömomenttianturi, se näyttää kalorinäytön; jos se havaitsee jäljellä olevan etäisyyden, se näyttää RANGE-näytön; tai se ei näytä kahta näyttöä).

- **Näyttö päälle/pois**

Pida virtanäppäintä painettuna, näyttö alkaa toimia. Sammuta laite pitämällä virtanäppäintä painettuna uudelleen. Kun se on pois päältä, näyttö ei kuluta akkuvirtaa, koska vuotovirta on alle 1 uA.

- **Valitse sähköavustuksen taso**

Paina käynnistyksen jälkeen lyhyesti plus- tai miinusnäppäintä vaihtaaksesi avustustasoa moottorin lähtötehon muuttamiseksi. Taso 0 tarkoittaa, että sähköavustusta ei ole. Taso 1 on alin taso ja taso 5 on korkein taso. Näytön kytkemisen jälkeen oletustaso on taso 1.



- Näytön taustavalon kytkeminen päälle, etu- ja takavalot:

Sytytä valo: Paina ja pidä painettuna "+"-näppäintä kytkemäksesi näytön ja ajovalojen taustavalon päälle, näytössä näkyy ajovalokuvake. Sammuta valo: Paina ja pidä painettuna "+"-näppäintä uudelleen sammuttaaksesi näytön ja ajovalojen taustavalon, jolloin ajovalojen kuvake katoaa.

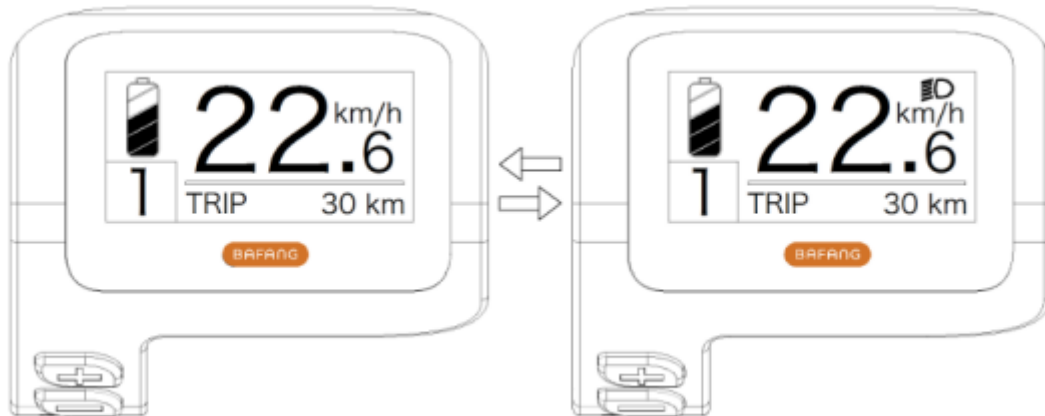

- Kävelyavustustila

Pidä "-"-näppäintä painettuna, näytössä näkyy kuvake ja polkupyörä siirtyy kävelyavustilaan nopeudella 6 km/h; Vapauta "-"-näppäin, kuvake katoaa näytöstä ja polkupyörä lopettaa kävelyavustustilan.



- **Eri tilojen toiminnalliset ilmaisimet**

Oletusvalikko on "TRIP" (yksittäinen matka) ja se voidaan vaihtaa vuorotellen "TRIP" (yksittäinen matka) → "ODO" (kokonaismatka) → "MAX" (maksiminopeus) → "AVG" (keskinopeus) → "RANGE" (jäljellä oleva matka) → "CALORIES/CAL" (KCal) → "POWER" (lähtöteho) → "TIME" (matka-aika) → "TRIP" (yksittäinen matka).

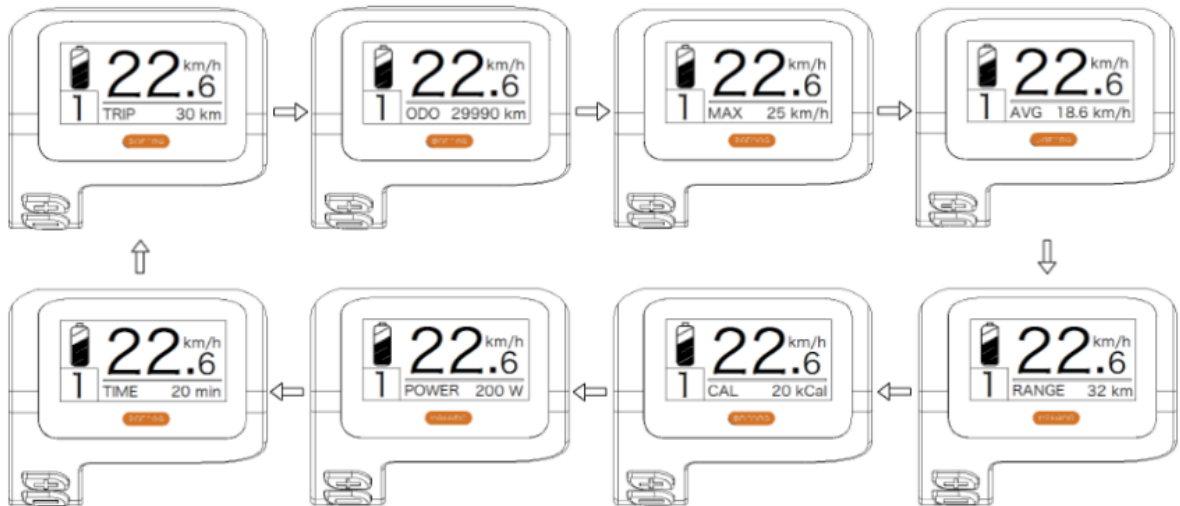

- **Akun lataustilan ilmaisim**

Näyttää akun lataustilan yhdestä viiteen riviin. Kun se näyttää kaikki viisi riviä, se tarkoittaa, että akussa on täysi kapasiteetti. Jos akun symboli vilkkuu, se tarkoittaa, että akku on ladattava välittömästi.

Akun latauslinjat	Lataustila	Kaavio-kuvake
5	75%-100%	
4	50%-75%	
3	30%-50%	
2	10%-30%	
1	5%-10%	
MATALA	ALHAINEN <5 %	Salama

- **TOIMINNON ASETUS**

Paina ja pidä painettuna "+" ja "-" -näppäimiä samanaikaisesti päästäksesi valikkoon ("Näytön asetukset", "Tiedot", "EXIT").

Paina "+" tai "-" -näppäintä valitaksesi "Näyttöasetukset", "Tiedot" tai "EXIT" ja vahvista sitten painamalla lyhyesti "virtanäppäintä".



Schermata impostazione funzioni

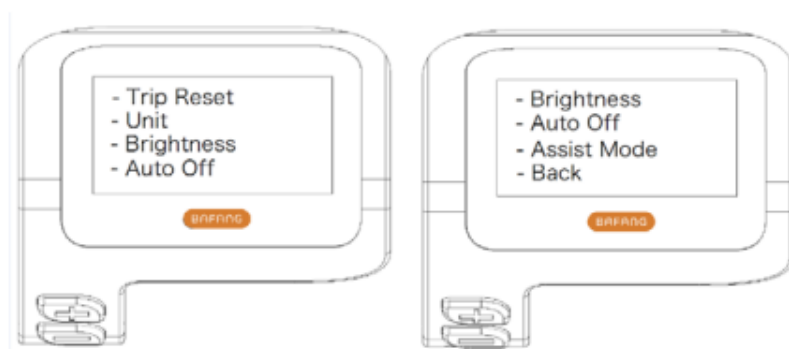

Schermata "Impostazione Display"

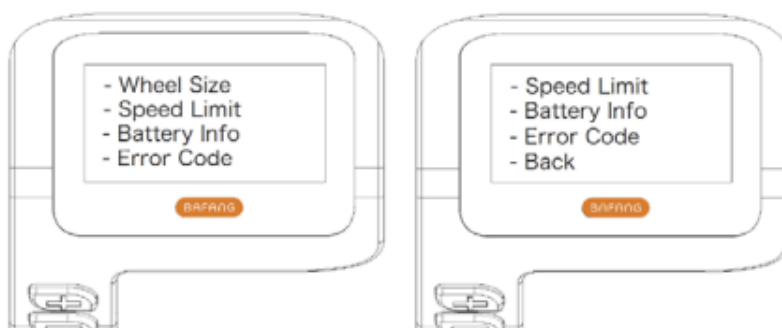

Schermata "Informazioni"

1) Näytön asetus

- Nollaa yksittäisen matkan kilometrimäärän

Siirry "Display Setting" -valikkoon ja paina lyhyesti "+" tai "-" -näppäimiä valitaksesi "TRIP Reset" ja paina lyhyesti "virta"-näppäintä.

Paina sitten lyhyesti "+" tai "-" -näppäintä valitaksesi "NO"/"YES" ("YES" tarkoittaa nollausta, "NO" tarkoittaa ei nollausta).

Paina lyhyesti "virta"-näppäintä tallentaaksesi asetuksen ja palataksesi "TRIP Reset" -tilaan.

Paina ja pidä painettuna "+" ja "-" samanaikaisesti tallentaaksesi ja palataksesi päänäyttöön tai valitse "BACK" → "EXIT" palataksesi päänäyttöön (huomaa: asetuksen jälkeen paina ja pidä painettuna "+" ja "-" samanaikaisesti tarkoittaa asetuksen tallentamista ja palaamista päänäyttöön).

Kun nollaat matkan yksittäiselle matkalle, myös matka-aika, keskinopeus ja maksiminopeus nollautuvat samanaikaisesti.



- Mittayksiköiden vaihtaminen metrisen ja brittiläisen välillä

Siirry "Display Setting" -valikkoon ja paina lyhyesti "+" tai "-" -näppäimiä valitaksesi "Unit" ja paina sitten lyhyesti "virta"-näppäintä vahvistaaksesi.

Paina lyhyesti "+" tai "-" -näppäintä valitaksesi "Metrisen" / "Imperial" ja paina sitten lyhyesti "virta"-näppäintä tallentaaksesi asetuksen ja palataksesi "Yksikköön".

Paina ja pidä painettuna "+" ja "-" -näppäimiä samanaikaisesti poistuaksesi päänäytöstä tai valitse "BACK" → "EXIT" poistuaksesi päänäytöstä. (Huomaa: Jos valitset metrisen, kaikki tiedot ovat metrisiä; jos valitset brittiläiset, kaikki tiedot ovat brittiläisiä tietoja.)



- Taustavalon asetus

Siirry "Näyttöasetukset" -näyttöön ja paina lyhyesti "+" tai "-" -näppäimiä valitaksesi "Kirkkaus" ja paina sitten lyhyesti "virta"-näppäintä vahvistaaksesi.

Paina lyhyesti "+" tai "-" -näppäintä valitaksesi "100%"/"75%"/"50%"/"30%"/"10%".

Valinnan jälkeen paina lyhyesti "virta"-painiketta tallentaaksesi asetuksen ja palataksesi "Kirkkaus"-näyttöön.

Paina ja pidä painettuna "+" ja "-" -näppäimiä samanaikaisesti palataksesi päänäyttöön tai valitse "BACK" → "EXIT" palataksesi päänäyttöön.

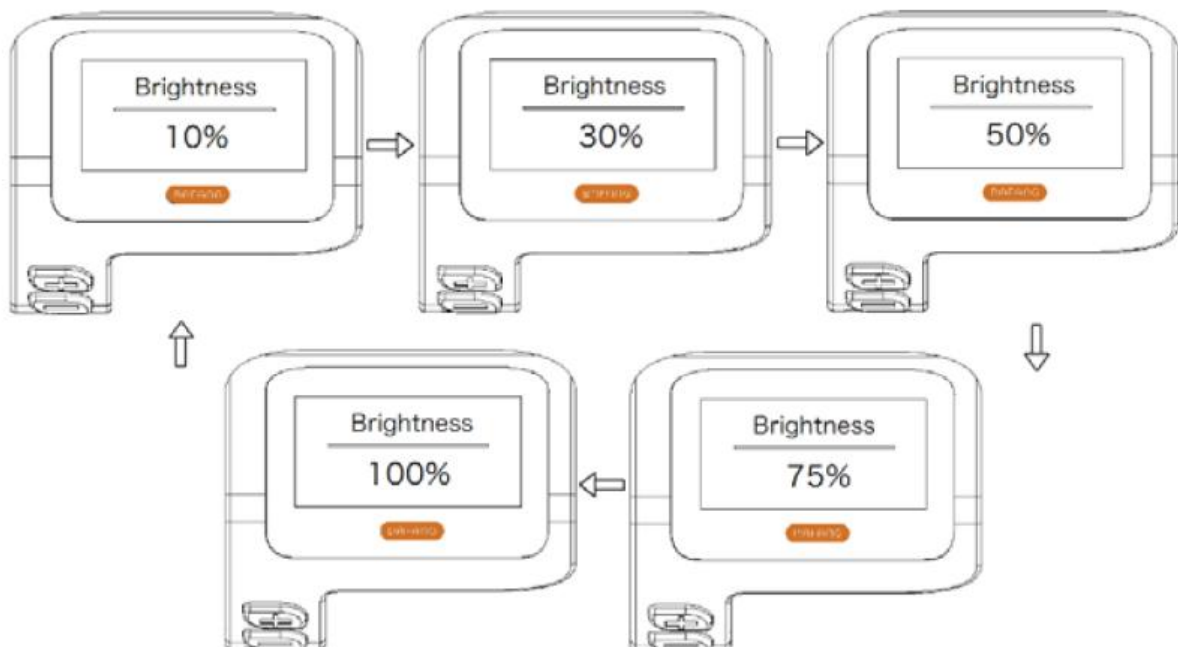

- Automaattisen sammutusajan asettaminen

Siirry "Näyttöasetukset" -näyttöön ja paina lyhyesti "+" tai "-" -näppäimiä valitaksesi "Auto Off" ja paina sitten lyhyesti "virta"-näppäintä vahvistaaksesi valintasi. Paina lyhyesti "+" tai "-" -näppäintä valitaksesi "OFF"/"9"/"8"/"7"/"6"/"5"/"4"/"3"/"2"/"1".

Valinnan jälkeen paina lyhyesti "virta"-painiketta tallentaaksesi asetuksen ja palataksesi "Auto Off" -näyttöön.

Paina ja pidä painettuna "+" ja "-" -näppäimiä samanaikaisesti palataksesi päänäyttöön tai valitse "BACK" → "EXIT" palataksesi päänäyttöön.



- Sähköavustustilan asetus

Siirry "Display Setting" -näyttöön ja paina lyhyesti "+" tai "-" -näppäimiä valitaksesi "Assist Mode" ja paina sitten lyhyesti "virta"-näppäintä vahvistaaksesi asetuksen. Paina asetuksen jälkeen lyhyesti "+" tai "-" valitaksesi "3"/"5"/"9" ja paina sitten lyhyesti "virta"-näppäintä tallentaaksesi asetuksen ja palataksesi "Assist"-tilaan. Paina ja pidä painettuna "+" ja "-" -näppäimiä palataksesi päänäyttöön tai valitse "BACK" → "EXIT" palataksesi päänäyttöön.

Katselun oletustaso on taso 5.



VIRHEKOODIN MÄÄRITELMÄ

Kun vika havaitaan, kuvake  tulee näkyviin. Yksi seuraavista virhekoodeista tulee näkyviin.

Koodi	Aiheuttaa	Mahdollinen ratkaisu
"04"	Hajotettu kaasupolkimeen	1. Tarkista, että kaasupolkimen liitin ja kaapeli eivät ole vaurioituneet ja ne on kytketty oikein. 2. Irrota kaasupoljin ja kytke se uudelleen, jos ei vielä se toimii, vaihda kaasupoljin.
"05"	Kaasupoljin ei palannut oikeaan asentoon	Varmista, että kaasupolkimen liitin on kytketty oikein. Jos tämä ei ratkaise ongelmaa, Vaihda kaasupoljin.
"07"	Ylijännitesuoja	1. Poista akku ja aseta se takaisin paikalleen ongelman ratkaisemiseksi. 2. Päivitä säädin BESST-työkalulla. 3. Vaihda akku ongelman ratkaisemiseksi.
"08"	Virhesignaali Hall-anturi	1. Tarkista, että kaikki moottorin liittimet ne on kytketty oikein. 2. Jos ongelma jatkuu, vaihda moottori.
"09"	Virhe moottorin vaiheissa	Vaihda moottori.
"10"	Moottorin lämpötila Pedelec on saavuttanut huippunsa Suoja-arvo	1. Sammuta järjestelmä ja anna pedelecin jäähtyä. 2. Jos ongelma jatkuu, vaihda moottori .
"11"	Moottorin lämpötila-anturin virhe	Vaihda moottori.
"12"	Anturin virhe säätimen lämpötilasta .	Vaihda säädin tai ota yhteyttä toimittajaan.
"13"	Lämpötila-anturin virhe akussa .	1. Tarkista, että kaikki rumpujen liittimet ne on kytketty oikein moottoriin.

2. Jos ongelma jatkuu, vaihda paristo.

"14"	Suojalämpötila säätimen sisällä on saavutti enimmäisarvon suoja.	1. Anna Pedelec in jäähtyä ja käynnistä järjestelmä uudelleen. 2. Jos ongelma jatkuu, vaihda säädin tai ota yhteyttä säätimen toimittajaan.
------	--	--

" 15"	Virhe säätimen sisällä olevassa lämpötila-anturissa.	1. Anna Pedelec in jäähtyä ja käynnistä järjestelmä uudelleen. 2. Jos ongelma jatkuu, vaihda säädin tai ota yhteyttä toimittajaan.
-------	--	---

"21"	Nopeusanturin virhe	1. Käynnistä järjestelmä uudelleen 2. Tarkista, että pinnaan kiinnitetty magneetti on kohdakkain nopeusanturin kanssa ja että etäisyys _ sisältyy 10–20 mm. 3. Tarkista, että nopeusanturin liitin on kytketty oikein. 4. Liitä Pedelec BESST-laitteeseen tarkistaaksesi nopeusanturin signaalin . 5. Päivitä ohjain BESST-työkalulla nähdäksesi, ratkeaako ongelma . 6. Vaihda nopeusanturi nähdäksesi, ratkeaako ongelma. Jos ongelma jatkuu, vaihda säädin tai ota yhteyttä toimittajaan.
------	---------------------	---

"25"	Vääntömomenttignaalin virhe	1. Tarkista, että kaikki liitännät ovat oikein - mieli suoritettu . 2. Liitä Pedelec BESST-järjestelmään nähdäksesi, voiko se lukea pariskunnan . 3. Päivitä sääntö BESST-työkalun avulla. olaattori nähdäksesi, onko ongelma ratkaistu, tarvittaessa muussa tapauksessa vaihda vääntömomenttianturi tai ota yhteyttä toimittajaan.
------	-----------------------------	--

"26"	Vääntömomenttianturin nopeussignaalisissa on vika	<ol style="list-style-type: none"> 1. Tarkista, että kaikki liitännät on toteutettu hyvin 2. Liitä Pedelec BESST-järjestelmään nähdäksesi, pystyykö se lukemaan nopeusmerkin. 3. Korjaa ongelma vaihtamalla valitsinta. 4. Päivitä säädin BESST-työkalulla nähdäksesi, ratkaiseeko ongelma sen, jos päinvastoin vaihda vääntömomenttianturi tai ota yhteyttä toimittajaan.
"27"	Ylivirta säätimessä.	Päivitä säädin BESST-työkalulla . Jos ongelma jatkuu, vaihda säädintä tai ota yhteyttä toimittajaan.
" 30"	Viestintäongelma	<ol style="list-style-type: none"> 1. Tarkista, että kaikki Pedelec-liitännät ne on suoritettu oikein . 2. Suorita diagnostiikkatesti BESST-työkalulla ongelman paikantamiseksi. 3. Vaihda näkymää nähdäksesi, onko ongelma ratkaistu 4. Vaihda EB-BUS-kaapeli nähdäksesi, ratkaako ongelma . 5. Päivitä ohjaimen ohjelmisto uudelleen BESST-työkalulla. Jos ongelma jatkuu, vaihda ohjain tai ota yhteyttä toimittajaan.
"33"	Jarrusignaalisissa on vika (jos ne on asennettu jarruantureihin)	<ol style="list-style-type: none"> 1. Tarkista, että kaikki liittimet ne on kytketty jarruihin oikein . 2. Vaihda i jarrut nähdäksesi, onko ongelma ratkaistu 3. Jos ongelma jatkuu, vaihda säädin tai ota yhteyttä toimittajaan.
"35"	Anturipiiri 15 V:lle siinä on vika.	Päivitä säädin BESST-työkalulla nähdäksesi, ratkaako ongelma. Siltä varalta, että päinvastainen, vaihda säädin tai ota yhteyttä toimittajaan.

"36"	Tunnistuspiiri näppäimistöissä on vika .	Päivitä säädin BESST-työkalulla nähdäksesi, ratkeako ongelma. Siltä varalta, että päinvastainen, vaihda säädin tai ota yhteyttä toimittajaan.
"37"	WDT-piiri on viallinen.	Päivitä säädin BESST-työkalulla nähdäksesi, ratkeako ongelma. Siltä varalta, että päinvastainen, vaihda säädin tai ota yhteyttä toimittajaan.
"41"	Rumpujen kokonaisjännitys se on liian korkea.	Vaihda paristo.
"42"	Rumpujen kokonaisjännitys se on liian matala.	Lataa akku. Jos ongelma jatkuu, vaihda akku.
"43"	Kennojen kokonaisteho akusta on liian korkea.	Vaihda paristo.
"44"	Yksittäisen kennon jännitys on liian korkea.	Vaihda paristo.
"45"	Akun lämpötila on liian korkea.	Anna pedelec'in jäähtyä. Jos ongelma jatkuu, vaihda paristo.
"46"	Akun lämpötila on liian alhainen.	Nosta akku lämpötilaan. Jos ongelma jatkuu, vaihda paristo.
"47"	Akun SOC on liian korkea.	Vaihda paristo.
"48"	Akun SOC on liian alhainen.	Vaihda paristo.
"61"	Kytkenän tunnistusvirhe.	1. Tarkista, että vaihdevipu ei ole tukossa. 2. Vaihda vaihdevipu.
"62"	Vaihtajan elektroninen	Vaihda vaihtaja.

avata

"71"

Lukon elektronikka on
tukossa.

1. Päivitä valitsin BESST-työkalulla nähdäksesi, ratkeaako ongelma.
 2. Vaihda valitsin, jos ongelma jatkuu
- Vaihda lukon elektronikka.

Akku

Akun lataustason lukeminen

Saat tietää lataustason pitämällä akun yläpuolella olevaa latauspainiketta painettuna. Huomaa, että latauksen merkkivalo toimii, vaikka akku olisi sammutettu (katso alla).



4 LED-valoa syttyvät osoittamaan vastaavan lataustason.

NÄYTTÖ	LATAUSTASO
SININEN	100%
VIHREÄ	75%
PUNAINEN	50%
Salama LED	< 25 %:n tarve ladata

Akun asentaminen ja käyttö

Sähköpyörän akku sijaitsee rungon alaputkessa (akku on kytketty suoraan akun alla olevaan ohjainkoteloon).

Nosta akku rungon alaputken yläpuolelle, kohdista akun liukusäätimien asento, aseta sitten akkukotelo aukkoon, varmista, että se sopii tiukasti, ja lukitse se sitten tiukasti. Kiinnitä akku tiukasti ja lukitse akku liukusäätimellä avaimella. (Kuva 3.1 ~ 3.3)

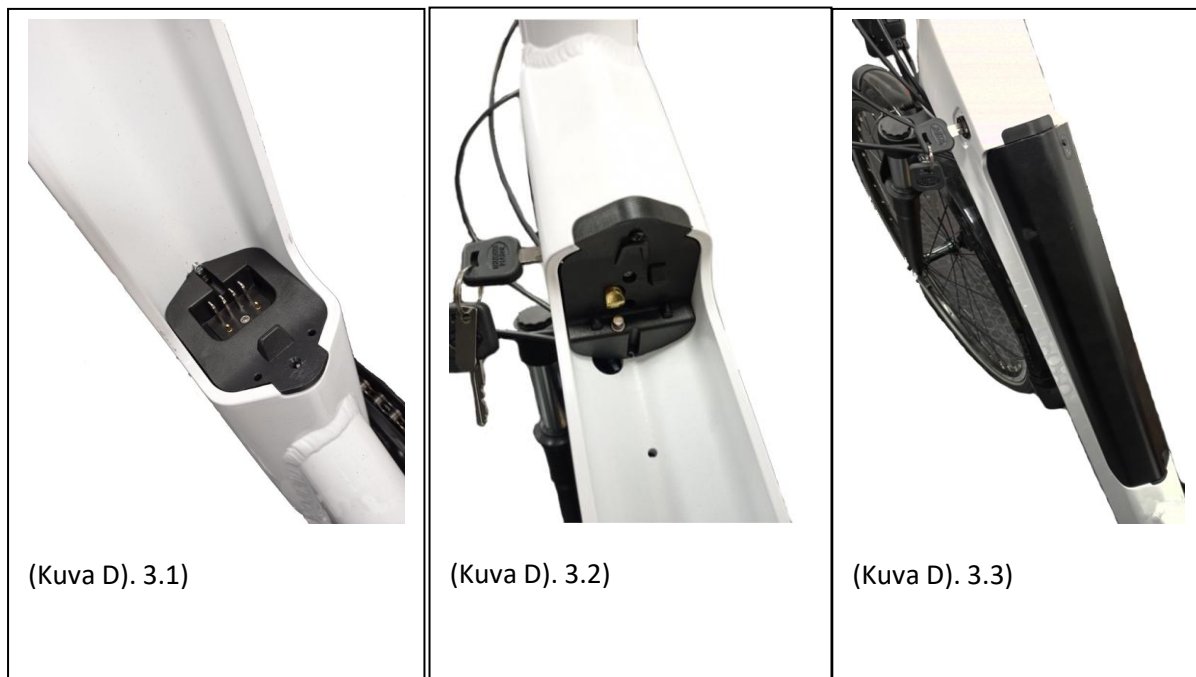



Aseta avain alkuasennosta kello 12 (jossa akku on lukittu) sopivaan paikkaan, paina ja käännä sitä myötäpäivään kello 6 -asentoon avataksesi sen. Lukitse akku uudelleen päinvastaisella tavalla.



HUOMIO: Muista poistaa avain ja säilyttää se turvassa, kun olet poistanut akun pidikkeestä!

Laturin käyttäminen

Ennen kuin lataat akun, lue käyttöohje ja laturin käyttöohje, jos ne tulivat pyöräsi mukana. Huomioi myös seuraavat akkulaturia koskevat seikat:

- Noudata akkulaturin etiketissä olevia ohjeita.
- Älä käytä tätä laturia räjähtävien kaasujen tai syövyttävien aineiden lähellä.
- Älä ravista laturia, älä altista sitä iskuille ja vältä putoamista.
- Suojaa laturi aina sateelta ja kosteudelta sisäkäyttöön. 
- Tämän laturin lämpötilatoleranssi on 0 - +40 °C.
- Laturin purkaminen on kielletty, ongelman sattuessa anna laite pätevälle korjaamolle.
- Käytä vain sähköpyörän mukana toimitettua laturia vaurioiden välttämiseksi. Huomaa, että tämän rajoituksen noudattamatta jättäminen mitätöi takuun.
- Latauksen aikana akun ja laturin tulee olla 10 cm:n etäisyydellä seinästä ja kuivassa ja tuuletetussa paikassa. Älä aseta mitään laturin välittömään läheisyyteen käytön aikana.
- Älä koske laturiin liian pitkään latauksen aikana (pinnallisten palovammojen vaara).
- Älä aseta laturia epävakaaksi.
- Älä peitä laturia ylikuumenemisen välttämiseksi latauksen aikana.
- Älä upota tuotetta
- Vältä kosketusta veden kanssa akun latauksen aikana. Älä koske laturiin märin käsin.
- Älä käytä laturia, jonka virtajohto tai pistokkeet ovat vaurioituneet. Varmista, että laturin pistoke on kytketty oikein verkkovirtaan latausta varten.
- Älä oikosulje laturin nastoja metalliesineellä.
- Katkaise virta ennen akkuliitännöjen liittämistä tai irrottamista.
- Tämä laturi on suunniteltu lataamaan litiumakkuja, älä lataa vääräntyyppistä akkua. Älä käytä ei-ladattavalla akulla.
- Tätä laitetta voivat käyttää alle 8-vuotiaat lapset ja henkilöt, joiden fyysiset, sensoriset tai henkiset kyvyt ovat heikentyneet tai joilla ei ole kokemusta tai tietoa, jos heitä (jos heitä) valvotaan asianmukaisesti tai jos laitteen turvalliseen käyttöön liittyvillä ohjeilla on kesätiedot ja jos aiheutuneet riskit ovat kesällä havaittavissa. LAPSET eivät saa leikkiä laitteella. Lapset eivät saa puhdistaa ja huoltaa laitetta ilman valvontaa.
- Sitä tulee valvoa lapsia Varmista, etteivät he leiki laitteen kanssa.
- Pidä poissa lasten ulottuvilta, tämä tuote ei ole lelu.
- Tämän tuotteen ulkoista joustavaa kaapelia ei voi vaihtaa; Jos johto vaurioituu, tuote on romutettava.
- Vie tuote käyttöikänsä päätyttyä kierrätyskeskukseen. 

Latausmenettely

Jos pyöräsi lähellä on pistorasia, voit ladata akun suoraan pyörässä irrottamatta sitä. Laturin pistorasia on peitetty muovikorkilla, sinun tarvitsee vain avata se ladataksesi akun suoraan.

Akun irrottaminen voi olla hyödyllistä paikoissa, joihin pyöräsi ei mahdu, tai kun se ei ole lähellä pistorasiaa.



SUOSITUS: Akun lataus tulee tehdä sisätiloissa tuuletetussa tilassa.

Lataa polkupyörän akku seuraavan menettelyn mukaisesti:

- Akku voidaan ladata tavallisesta pistorasiasta. Sen kytkintä ei tarvitse aktivoida.
- Liitä laturin pistoke akkuun ja laturin virtajohto läheiseen pistorasiaan.
- Latauksen aikana laturin LED-valo palaa punaisena osoittaen oikean toiminnan. Kun se muuttuu vihreäksi, se tarkoittaa, että akku on ladattu.
- Latauksen lopettamiseksi sinun on irrotettava virtapistoke ja sitten akkuun kytketty pistoke. Sulje lopuksi akun pistorasian kansi.

Tämä sähköpyörä on varustettu korkealaatuisella Li-ion-akulla. Li-ion-akuissa on muistiton lataus ja laaja lämpötilatoleranssialue -10 - +40 °C.

Varmistaaksesi akun maksimaalisen käyttöiän ja suojataksesi sitä vaurioilta, noudata alla olevia käyttö- ja hoito-ohjeita.

Akunkesto

Akun lataamisen jälkeen on suositeltavaa antaa sen levätä 20-30 minuuttia ennen käyttöä.

Akun kesto riippuu useista käyttötekijöistä:

- Avustustilan valinta
- Käyttäjän paino
- Tien korkeus
- Renkaiden täyttö
- Tuuli
- Tarjottu polkemisponnistelu
- Käynnistys ja pysähdysten tiheys
- Ulkolämpötila

Varoitus, varotoimet

On suositeltavaa ladata akut säännöllisesti tai jokaisen käytön jälkeen. Näissä akuissa ei ole muistivaikutusta. Akun käyttöiän maksimoimiseksi on suositeltavaa:

- Vältä kuumia paikkoja (ihanteellinen latauslämpötila 20 °C)
- Anna akun jäähtyä 30 minuuttia pyörän käytön jälkeen

Käyttöön liittyvät varotoimet:



- Käytä akkua vain tähän pyörään.
- Käytä akun lataamiseen vain toimitettua laturia.
- Lataa akkua vain hyvin ilmastoidussa tilassa.

- Älä altista akkua lämmölle tai lataa sitä suorassa auringonvalossa.
- Älä pura tai muokkaa koteloa ja koteloon integroitua akkua.
- Älä liitä akun (+) ja (-) liitäntöjä metalliesineeseen.
- Älä altista akkua nesteille.
- Älä käytä vaurioitunutta akkua.
- Älä jatka akun lataamista, jos lataus ei ole valmis teoreettisen latausajan jälkeen.
- Älä käytä akkua, jos siitä tulee epätavallista hajua, kuumenee epätavallista tai jos jokin näyttää epänormaalia.
- Älä jätä akkua lasten ulottuville.
- Lataa akku ennen pitkäaikaista varastointia ja suorita sama toimenpide tämän varastoinnin jälkeen.

Akunkesto



Akut voivat kärsiä suorituskyvyn ikääntymisestä useiden latausten jälkeen. Tämä riippuu pedelecin käyttötottumuksista. Käytetyt paristot on jätettävä myymälään tai erikoistuneisiin kierrätyspisteisiin. Ennen kaikkea, älä heitä akkua sen käyttöänsä lopussa ympäristöön.

Akun huolto

Varmistaaksesi akun maksimaalisen käyttöiän ja suojataksesi sitä vaurioilta, noudata näitä käyttö- ja hoito-ohjeita:

Kun huomaat, että lataus laskee 10 prosenttiin, akku on ladattava nopeasti.



SUOSITUS: Jos pyörää ei käytetä usein jonkin aikaa, se tulee ladata täyteen joka kuukausi. Akkukotelo tulee säilyttää kuivassa, suojatussa paikassa 5–35 °C:n lämpötilassa.

VAROITUS:



- Akun käyttöikä voi lyhentyä pitkäaikainen varastointi ilman säännöllistä latausta, kuten edellä mainittiin.
- Älä käytä metallia akun kahden napan liittämiseen suoraan, sillä se voi aiheuttaa oikosulun.
- Älä koskaan aseta akkua takan tai muun lämmönlähteen lähelle.
- Älä ravista akkua, altista sitä iskuille tai pudota sitä.
- Kun akku poistetaan pyörästä, pidä se poissa lasten ulottuvilta onnettomuuksien välttämiseksi.
- Akun avaaminen on kielletty.

Sähkömoottorin käyttö ja huolto

Sähköpyörämme on ohjelmoitu käynnistämään sähköavustin puolen polkimen käännöksen jälkeen.

Älä käytä pyörää tulvivissa paikoissa tai ukkosmyrskyjen aikana. Älä upota sähkökomponentteja veteen vaurioiden välttämiseksi.

Vältä kolhuja moottoriin, jotta se ei vahingoitu.

Ohjaimen huolto

On erittäin tärkeää pitää hyvää huolta ohjaimesta seuraavien ohjeiden mukaisesti:

- Suojaa ohjain veden sisäänpääsystä ja upottamiselta.

Huomautus: Jos epäilet, että koteloon on päässyt vettä, sammuta akku välittömästi ja jatka ilman apua. Voit käynnistää sen uudelleen heti, kun ohjain on kuiva.

- Älä ravista ohjainta, älä altista sitä iskuille ja vältä putoamista.



VAROITUS: Älä avaa ohjaimen koteloa. Kaikki yritykset avata ohjaimen koteloa, muokata sitä tai säätää sitä mitätöivät takuun. Pyydä jälleenmyyjäsi tai pätevää ammattilaista suorittamaan korjaukset.

Sähköisen hallintajärjestelmän parametrien muuttaminen, erityisesti nopeusrajoituksen muuttaminen, on ehdottomasti kielletty ja mitätöi pyöräsi takuun.

Päätiedot

Enimmäispaino: Käyttäjä + lataus + polkupyörä		130 kg
Maksiminopeus avustuksella		25 km/h
Autonomia		Noin 50–80 km
Moottorointi	Suurin teho	250 W – 32 Nm
	Jännite	36V
	Suurin melu käytön aikana	< 70 dB
Akku	Tyyppi	Litium
	Jännite	36V
	Kapasiteetti	12,8 Ah
	Paino	3 kg
	Latausaika	6-8 h
	Jaksojen määrä (≥70 % kapasiteetista)	500 sykliä
Laturi	Tulojännite	100-240V
	Lähtöjännite	36V
Polkupyörän kokonaispaino		25 kg
Polkupyörän mitat		28"
Renkaiden koko / vanne		700 x 40
Käyttäjän koko		165 - 190

Jälkimarkkinointi

Kuluva osa

Erilaiset kuluselementit ovat vakioelementtejä. Vaihda aina kuluneet ja/tai vaihdettavat osat markkinoilla tai jälleenmyyjältäsi myytäviin identtisiin osiin.

Perus vianetsintä

Älä yritä päästä käsiksi mihinkään sähkökomponenttiin tai korjata niitä itse. Ota yhteyttä lähimpään asiantuntijaan pätevän henkilön huoltoa varten.

Alla olevat tiedot ovat selittäviä, eivät ohjeita käyttäjän auttamiseksi korjauksissa. Kaikki mainitut vianetsintätoimenpiteet saa suorittaa pätevä ammattilainen, joka on tietoinen turvallisuusasioista ja tuntee sähköhuollon.

Ongelman kuvaus	Mahdolliset syyt	Päätöslauselma
Kun akku on kytketty päälle, moottori ei auta polkemisessa.	<ol style="list-style-type: none"> 1) Moottorikaapeli (vedenpitävä liitos) on kytketty väärin 2) jarruvipu ei palannut kunnolla normaaliasentoon, mikä pakotti kytkimen pois päältä 3) akun sulake on palanut 4) nopeusanturi on liian kaukana BB-akselin magneettilevystä 5) Anturin ja ohjaimen välistä yhteyttä ei ole muodostettu tai siinä on huono kosketus. 	<p>Tarkista ensin, että akku on ladattu. Jos ei, lataa se uudelleen.</p> <ol style="list-style-type: none"> 1) tarkista, että yhteys on muodostettu ilman välystä 2) palauta jarruvipu varovasti normaaliasentoonsa jarruttamatta 3) Avaava akun yläosa ja tarkista sulakkeen kunto. Jos se on puhaltanut, ota yhteyttä valtuutettuun jälleenmyyjään tai ammattilaiseen vaihtoa varten. 4) Säädä anturin ja magneettinauhan välinen etäisyys enintään 3 mm:iin 5) Varmista, että ohjain ja anturi on kytketty kunnolla.
Akun käyttöikä lyhenee (Huomaa: akun suorituskykyyn vaikuttavat suoraan käyttäjän paino, matkatavarat, tuulen voimakkuus, tietyt ympäristöt, jatkuva jarrutus).	<ol style="list-style-type: none"> 1) latausaika ei riitä 2) ympäristön lämpötila on liian alhainen ja vaikuttaa akun toimintaan 3) toistuvat mäet tai vastatuuli sekä huonot tieolosuhteet 4) rengaspaineet eivät ole riittävät (täytä ne uudelleen) 5) toistuvat sammutukset ja uudelleenkäynnistykset 6) akkua on säilytetty lataamatta pitkään. 	<ol style="list-style-type: none"> 1) Lataa akku ohjeiden mukaisesti (luku 7.3) 2) Talvella tai alle 0 °C:n lämpötilassa akku tulee säilyttää sisätiloissa 3) Tämä on normaali syy ja ongelma ratkeaa olosuhteiden parantuessa 4) Täytä renkaat 3,1 baarin paineeseen 5) Ongelma ratkeaa käyttötilanteiden paranemisen myötä 6) Suorita säännöllinen lataus käyttöohjeen mukaisesti. Jos tämä ei ratkaise ongelmaa, ota yhteyttä jälleenmyyjään tai pätevään ammattilaiseen.
Laturin kytkemisen jälkeen latauksen merkkivalot eivät syty.	<ol style="list-style-type: none"> 1) Ongelma pistorasiassa 2) huono kosketus laturin tuloliitännän ja pistorasian välillä 3) Lämpötila on liian alhainen. 	<ol style="list-style-type: none"> 1) Tarkasta ja korjaa pistorasia 2) Tarkasta ja aseta pistoke kokonaan paikalleen 3) Lataa sisätiloissa. <p>Jos yllä olevilla ratkaisulla ei ole vaikutusta, ota yhteyttä jälleenmyyjään tai pätevään ammattilaiseen.</p>
Yli 4/5 tunnin latauksen jälkeen latauksen merkkivalo palaa edelleen punaisena (Huomaa: on erittäin tärkeää ladata akku ohjeiden mukaisesti, jotta laite ei vahingoitu).	<ol style="list-style-type: none"> 1) ympäristön lämpötila on 40 °C tai enemmän 2) ympäristön lämpötila on 0 °C tai vähemmän 3) pyörää ei ladattu käytön jälkeen, mikä liioitteli purkamista 4) lähtöjännite on liian alhainen akun lataamiseen. 	<ol style="list-style-type: none"> 1) Lataa akku alle 40 °C:n lämpötilassa ja ohjeiden mukaisesti 2) Lataa akku sisätiloissa ja ohjeiden mukaisesti 3) Huolla akkua oikein, jotta vältetään liialliselta purkautumiselta 4) Älä lataa voltage alle 100V. <p>Jos yllä olevilla ratkaisulla ei ole vaikutusta, ota yhteyttä</p>

		jälleenmyyjään tai pätevään ammattilaiseen.
<u>LCD-näyttö:</u> Nopeus ei näy LCD-näytössä.	Pyörän pinnassa oleva magneettipallo on liian kaukana anturista (kiinnitetty rungon takaosaan tai etuhaarukkaan), mikä estää anturia vastaanottamasta signaalia pyörän pyöriessä.	Tarkista magneettipallon ja anturin välinen etäisyys ja varmista, että se ei ylitä 5 mm.

Laturiongelmien vianmääritys:

- Punainen valo ei toimi latauksen aikana: tarkista, että liittimet on kytketty oikein. Tarkista, onko normaali voltage ohitetaan heti, jos on, tarkista laturin korjaus. Jos yllä oleva on oikein, akku on ehdottomasti viallinen.
- Punainen valo ei muutu vihreäksi: katkaise virta 5 sekunnin kuluttua ja kytke sitten verkkovirta, se voi jatkaa lataamista. Akkua ei voi enää ladata, akku on ehdottomasti viallinen.
- Punainen valo muuttuu välittömästi vihreäksi: tarkista, että akku on ladattu täyteen. Jos ei, akku tai laturi on viallinen.





Översättning av det ursprungliga meddelandet

Syftet med denna manual är att ge dig den information som behövs för korrekt användning, justering och underhåll av din cykel.

Ta dig tid att läsa dessa instruktioner noggrant innan du kör och spara dem under hela cykelns livslängd. De innehåller viktiga säkerhets- och underhållsinstruktioner.

Det är användarens ansvar att läsa denna bruksanvisning innan du använder produkten.

Underlåtenhet att följa dessa instruktioner utsätter dig för risk för felaktig användning av din cykel, för tidigt slitage av vissa komponenter som kan leda till fall och/eller olycka.

I händelse av att en originaldel visar sig vara defekt i utförande inom garantiperioden, lovar vi att byta ut den. Garantiperioden för elcyklar är som följer:

- Ramar och gafflar: 2 år
- Elektriska delar: 2 år med korrekt skötsel och underhåll
- Alla andra komponenter: 2 år med korrekt skötsel och underhåll

När det gäller batteriet är det garanterat mot tillverkningsfel i 6 månader på stycken förbrukningsvaror (celler) och 24 månader på stycken elektriska , under förutsättning att de följer instruktionerna för användning och förvaring som anges nedan:

- ✓ Anslut inte den positiva polen direkt till polen negativ på detta batteri;
- ✓ Placera inte batteriet på en plats med hög temperatur, i en exponerad miljö i eller nära eldsolen;
- ✓ Placera inte batteriet i en fuktig miljö eller nedsänkt i en vätska;
- ✓ Ta inte isär inte batteripaketet utan vägledning av en tekniker;
- ✓ Förvara batteriet i en torr och tempererad miljö. Ladda batteriet hela månaden;
- ✓ Ladda detta batteri med laddare exklusivt tillsammans med din cykel.
- ✓ Rapportera ditt använda batteri hemma hos din återförsäljare.

Denna garanti inkluderar inte arbets- eller transportkostnader. Företaget tar inget ansvar för följdskador eller särskilda skador. Denna garanti gäller endast för den ursprungliga återförsäljaren med inköpsbevis som validerar alla anspråk. Denna garanti gäller endast vid defekta delar och täcker inte effekterna av normal användning, uthyrningsanvändning, professionell användning eller skador orsakade av olyckor, missbruk, överdriven belastning, vårdslöshet, felaktig montering, felaktigt underhåll eller tillägsobjekt som är oförenliga med normal användning av cykeln.

Ingen cykel är oförstörbar och inga anspråk kan accepteras för skador orsakade av felaktig användning, uthyrningsanvändning, professionell användning, användning i tävlingar, stunts, ramhopp, hopp eller liknande aktiviteter. Klagomål måste göras till återförsäljaren. Dina juridiska rättigheter påverkas inte.

Företaget förbehåller sig rätten att ändra eller korrigera alla uppgifter utan föregående meddelande. All information och detaljer i denna handbok är korrekta vid tryckningstillfället.

Han är förbjuden att modifiera eller manipulera manualen som medföljer cykeln.

Cykeln är certifierad enligt standarderna i gällande lag.

Det är absolut förbjudet att ändra parametrarna och specifikationerna för de monterade elektriska/mekaniska komponenterna och standardfunktionerna på motorcykeln eftersom detta skulle äventyra fordonets korrekta funktion och säkerheten för användaren själv.

Om detta skulle hända kommer användaren att vara fullt ansvarig för allt som rör shaming.

Villkor för användning av denna elassisterade cykel

Denna elassisterade cykel är designad för stads- och stadskörning, den gör att du kan röra dig runt i staden, på vägen eller på en asfalterad yta där däcken alltid är i kontakt med marken. Den är utrustad med elektrisk trumphjälpsystem som gör alla dina dagliga turer enklare, för att gå längre och längre. Din elcykel är en vuxencykel, för personer över 14 år. I händelse av att cykeln används av ett barn ligger ansvaret hos föräldrarna och måste se till att användaren kan använda cykeln på ett säkert sätt.

Din cykel är inte avsedd att användas på oasfalterad eller ojämn terräng. Den är inte designad för "terräng"-användning eller för tävling. Underlåtenhet att följa denna praxis kan leda till ett fall eller en olycka och kan i förtid och potentiellt oåterkalleligt försämra skicket på din elcykel.

Din elcykel är inte en moped. Syftet med assistansen är att ge ett komplement till trampandet. I samma ögonblick som du börjar trampa startar motorn och hjälper dig i ansträngningen. Assistansen varierar beroende på cykelns hastighet, hög vid start, mindre ihållande när cykeln startas och försvinner sedan när cykeln når 25 km/h. Assistansen stängs av så snart en av de två bromshandtagen aktiveras eller hastigheten är högre än 25 km/h. Detta återupptas automatiskt under 23 km/h vid trampning.

Den måste underhållas på rätt sätt enligt instruktionerna i denna handbok.



WARNING: Liksom alla mekaniska komponenter utsätts en cykel för hög stress och slitage. Olika material och komponenter kan reagera olika på slitage eller utmattning. Om den förväntade livslängden för en komponent har överskridits kan den plötsligt gå sönder, vilket riskerar att skada cyklisten. Sprickor, repor och missfärgningar i områden med hög belastning indikerar att komponenten har överskridit sin livslängd och bör bytas ut.

Rekommendation: Trygg och säker användning

Innan du använder din elcykel, se till att den är i gott skick. Kontrollera särskilt följande punkter:

- Positionen ska vara bekväm
- Muttrar, skruvar, spännpakar, spännkomponenter
- Bromsarna är i funktionsdugligt skick
- Styrets rörelse är bra utan för mycket spel, styret är korrekt fixerat på stammen
- Hjulen är fria och lagren är korrekt justerade
- Hjulen är ordentligt åtdragna och fästa på ramen/gaffeln
- Däcken är i gott skick och trycket är bra.
- Fälgarnas skick
- Pedalerna är ordentligt fastsatta på vevpartiet
- Driften av transmissionen
- Reflektorerna är i rätt läge.



REKOMMENDATION: Din elassisterade cykel måste servas var 6:e månad av en fackman för att säkerställa att den är i gott skick och säker att använda. Det är användarens ansvar att se till att alla komponenter är i gott skick före användning.

Välj en säker plats borta från trafiken för att bekanta dig med din nya cykel. Assistansen kan utlösas med kraft, kontrollera att styret är rakt och att vägen är fri.

Se till att du är vid god hälsa innan du sätter dig på cykeln.

Vid ovanliga väderförhållanden (regn, kyla, natt etc.), var särskilt vaksam och anpassa din hastighet och reaktioner därefter.

När du transporterar din cykel utanför ditt fordon (cykelhållare, takräcke, etc.), rekommenderas det starkt att ta bort batteriet och förvara det på en tempererad plats.

Användaren måste följa kraven i nationella bestämmelser när cykeln används på allmänna vägar (t.ex. belysning och signalering).



WARNING: Du bekräftar att du är ansvarig för eventuell förlust, skada eller skada som orsakas av underlåtenhet att följa ovanstående instruktioner och att detta automatiskt upphäver garantin.

Maktens struktur - assisterade cyklar elektriska

BK-ED06E komponenter



- | | |
|---|--|
| 1. Däck och slang | 14. Lås för sätet |
| 2. Fälg | 15. Sadelstolpe |
| 3. Ekrar | 16. Sadel |
| 4. framnav, QR | 17. Kedja |
| 5. Gaffel | 18. Visa LCD-skärmen |
| 6. Mekanisk skivbroms fram | 19. Bakväxel |
| 7. Främre stänkskärm | 20. Navmotor |
| 8. Styrstam och styre | 21. Frihjul |
| 9. Klocka | 22. Stativ |
| 10. Ram | 23. Bakre stänkskärm |
| 11. Pedaler | 24. Bakre pakethållare |
| 12. Vevarm och kedjesatser | 25. Batteri |
| 13. Bromsvajrar, växelvajrar, displayvajrar | 26. Handtag, växelreglage, bromsspakar |

Första uppstart och inställningar

Installation av säkerhetslement

Belysning

Belysning tillhandahålls till dig, den består av två reflektorer (en vit som ingår i den främre strålkastaren och en röd som är fäst på den bakre stänkskärmen), en främre strålkastare, ett bakljus, reflektorer placerade mellan hjulens ekrar.

Belysningssystemet är en säkerhetsfunktion på din cykel, det måste finnas på din cykel. Kontrollera att ditt belysningssystem fungerar som det ska innan du ger dig iväg.

Strålkastare

Frontbelysningen aktiveras direkt från skärmen. Se kapitlet "Display" på följande sidor.

Bakljus

Belysningen tillbaka aktiveras direkt sedan skärmen. Se kapitlet "Visa" på följande sidor.

dörrklocka

En klocka är installerad på styret. Det gör att du kan höras 50 m bort. Klockan är en säkerhetsfunktion på din cykel, den måste finnas på styret.

Bära hjälm

För säker användning rekommenderas det starkt att bära cykelhjälm. Det garanterar en minskning av huvudtrauma vid ett fall och ökar användarsäkerheten.



VARNING: Det är obligatoriskt att bära hjälm för barn under 14 år som förare eller passagerare.

För mer information, fråga din återförsäljare.

Justering av sadel och styre

Det är viktigt att anpassa inställningarna på din cykel till din morfologi.

Sadel

Öppna snabbkopplingsystemet (se avsnittet för metodik för att använda snabbkopplingen).

När du justerar sadeln till sitt lägsta läge, se till att den inte vidrör någon komponent på cykeln, till exempel bagagehyllan. På samma sätt, var noga med att inte överskrida det minsta insättningsmärket för sätesröret. Detta insättningsmärke ska aldrig vara synligt när du använder cykeln.

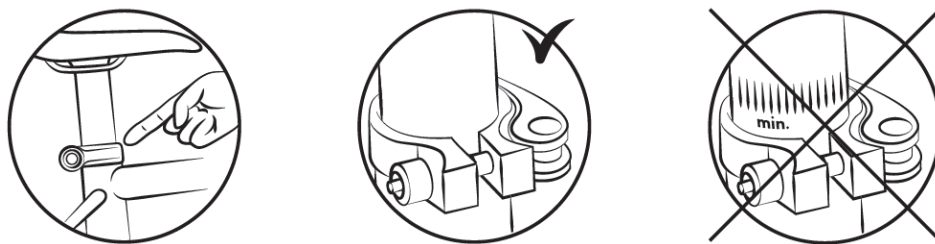

För att kontrollera rätt sadelhöjd, sitt med benen utsträckta och hälen vilande på pedalen (fig. B). När du trampar kommer knäet att vara lätt böjt med foten i lågt läge (fig. A).

Styre och styrstam

Din cykel är utrustad med en styrstam.

För att justera vinkeln på styret, manövrera spaken på sidan av skaftet genom att dra den i den riktning som anges på själva spaken så att ventilen på skaftet öppnas.

Detta gör att du kan justera rattens position och vinkeln på stilen.

Stäng locket för att säkra de valda inställningarna.

Den inre skruven används för att justera spänningen på sadelstolpen på styret.

Se till att styret är vinkelrätt mot framhjulet.



Cykeln är utrustad med en spindel; Höjden på styrstammen justeras genom att ändra styrstammens position i ramens centrumrör.

För att justera höjden på stammen, lossa clampskruv och höj stammen till önskad höjd.

Försiktighet:

Överskrid inte den minsta referenspunkten för införing. Denna referenspunkt får aldrig vara synlig när du cyklar.

Dra åt skruven på skaftet igen och kontrollera att kraftens position är korrekt.

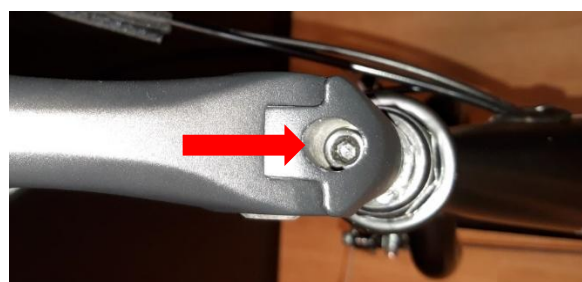

Däck

Kontrollera däcktrycket regelbundet. Att köra med för lågt eller för högt lufttryck i däcken kan påverka prestandan, orsaka för tidigt slitage, minska räckvidden eller öka risken för en olycka.

Om betydande slitage eller ett hack är synligt på ett av däcken, byt ut det innan du cyklar. Ett tryckområde anges på däckets sidovägg av tillverkaren och i följande tabell. Trycket måste anpassas efter användarens vikt.

Modell	Cykelns storlek	Luftkammarens storlek	Däckets storlek	Tryck	
				PSI	Bar
Stad	28"	700 × 40	700 × 40	Kontrollera värdet direkt på däcket	Kontrollera värdet direkt på däcket

Metod för att bestämma korrekt justering av snabbkopplingsmekanismer (hjul- och sätesklämma)

Snabbkopplingsanordningar är utformade för att manövreras för hand. Använd aldrig verktyg för att blockera eller avblockera mekanismen för att inte skada den.

För att justera klämkraften för hjulaxeln måste du använda justermuttern och inte snabbkopplingsspaken. Om spaken kan flyttas med minimalt handtryck är den inte tillräckligt åtdragen. Det är därför nödvändigt att dra åt justermuttern.

Snabbkopplingssystemet måste markera gaffeländarna när det är stängt i låst läge.

Vid varje justering, kontrollera att framhjulet är korrekt centrerat i förhållande till gaffeln. Använd följande metod för att justera, stänga och öppna snabbkopplingsmekanismerna:

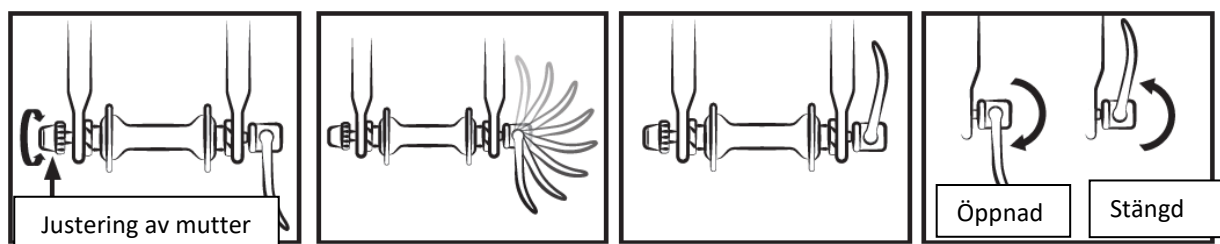

Justering av bromsarna

Före varje användning, kontrollera att fram- och bakbromsarna är i perfekt skick.

Det högra handtaget aktiverar bakbromsen. Det vänstra handtaget aktiverar frambromsen.

Det rekommenderas att fördela din bromskraft i genomsnitt 60/40 mellan fram och bak. Bromsspaken får inte komma i kontakt med styret och manteln får inte utsättas för banor i slutna vinklar så att vajrarna glider med minsta möjliga friktion. Skadade, slitna, rostiga kablar bör bytas omedelbart.

VARNINGAR:



- Vid regn eller vått väder förlängs bromssträcken. Det rekommenderas att förutse inbromsning i en sådan situation.
- Vid kurvtagning och bromsning kan styret ha en negativ inverkan på cyklistens reaktionstid.
- Rör inte skivbromsarna efter intensiv användning av bromssystemet på din elcykel, eftersom du riskerar att bränna dig.

Justering av mekaniska skivbromsar

Bromsbeläggen utövar tryck på en skiva som är fixerad i hjulnavet. Tryckets intensitet regleras av en bromsspak med en vajer. Använd inte bromsspaken när hjulet är lossat från ramen eller gaffeln.

För att rikta in fästet för automatisk skivbroms, skruva loss fästskruven från bromsfästets hållare.

Bromsa med motsvarande bromsspak (bromsfästet är korrekt placerat) och håll bromshandtaget i detta läge genom att dra åt fästhållarens fästskruvar.

Kontrollera att den inre dynan (inuti hjulet) är 0,2 - 0,4 mm från skivan. Om inte, dra åt dynans positioneringsskruv tills det finns ett mellanrum på 0,2 - 0,4 mm mellan dynan och skivan.

För att justera den yttre beläggen (på utsidan av hjulet) ändrar du helt enkelt trycket på bromsvajern så att du får ett mellanrum på 0,2 - 0,4 mm i nivå med fästet eller bromsspaken.

Det rekommenderas att aldrig hålla olja eller något smörjmedel på skivan eller dynorna (t.ex. vid service av kedjan eller växeln). Om detta händer bör dynorna eller skivan avfettas eller bytas ut.

Kontrollera inriktningen av kuddarna genom att snurra på hjulet för att använda cykeln på vägen.

Skivor: cykeln är utrustad med skivor med en diameter på 160 mm.

- Ett mutter- och låsmutterssystem i nivå med bromshandtaget eller fästet gör att du kan justera vajerns tryck och därmed bromskraften, som kommer att variera över tiden beroende på slitaget på bromsbeläggen.

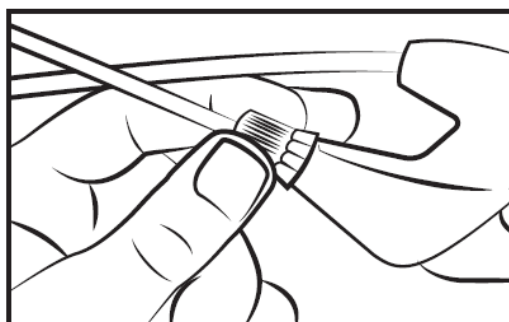

- Bromsbeläggen är standard, byt ut dem när beläggen inte längre har friktionskomponenter.

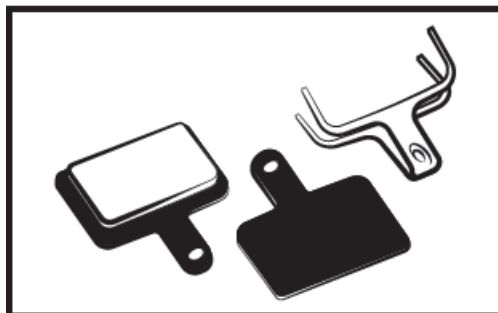

Glöm inte att nya bromsbelägg måste brytas in. Inbrottet utförs med hjälp av cykeln under några minuter och bromsar växelsvis mellan plötsliga stopp och lätt inbromsning.

Byte av bromsbelägg

Ta bort hjulet och ta bort de gamla beläggen från bromsoket. Placera de nya beläggen i skjutmåttet så att bromsytorna vidrör varandra. Rör inte vid bromsytorna. Sätt i beläggen en i taget i bromsoket.

Justera sedan bromsarna enligt föregående stycke.

Slitage på fälgarna

Som alla andra delar som utsätts för slitage bör fälgarna kontrolleras regelbundet. Fälgarna kan försvagas och gå sönder, vilket gör att du tappar kontrollen och faller.



WARNING! Det är mycket viktigt att kontrollera slitaget på fälgarna. En skadad fälg kan vara mycket farlig och måste bytas ut.

Integrerat automatiskt växlingsystem

Cykeln är utrustad med ett integrerat automatiskt system med dubbla hastigheter inuti motorn. Den justerar automatiskt utväxlingen till två olika nivåer genom att detektera cykelns hastighet medan du trampar, vilket görs av torsionssensorn.

Detta säkerställer att det alltid finns det bästa utväxlingsförhållandet för att säkerställa en bra trampkadens.



Justering av kedjan

Den medföljande kedjan är monterad inuti ett utskjutande kedjeskydd som kallas kedjeglidare. Denna komponent förlänger kedjans livslängd, minskar underhållet och ger bättre skydd.

Byte av pedaler

För att byta pedaler, identifiera pedalerna genom att titta på bokstaven som står på pedalen. Den högra pedalen är märkt "R" (höger) och den vänstra pedalen "L" (vänster). Vrid "R"-pedalen medurs för att fästa den vid veven. Vrid L-pedalen moturs.

Hjul och motor

Efter den första månadens användning är det lämpligt att dra åt ekrarna för att begränsa effekten av motorns dragkraft på bakhjulet. När du startar motorn kan ett lätt ljud uppstå. Detta ljud är normalt eftersom motorn startar och hjälper till att trampa. Detta ljud kan bli mer framträdande när det är fulladdat.

Bagagehylla

Bagagehållaren är utformad för att bära en högsta tillåten vikt på 25-27 kg; En barnstol kan fästas. Använd ett förankringssystem som är lämpligt för denna typ av ram (finns inte som tillbehör).



WARNING: Takräcket är inte konstruerat för att dra en släpvagn.

Upphängning

Justering av framhjulsupphängningen

För att justera den främre fjädringsnivån kan du vrida pipjusteraren på vänster sida av din gaffel ett halvt varv. Du kommer att höra ett klick efter varje halvt varv. Fortsätt att göra detta tills du får rätt nivå av fjädring.

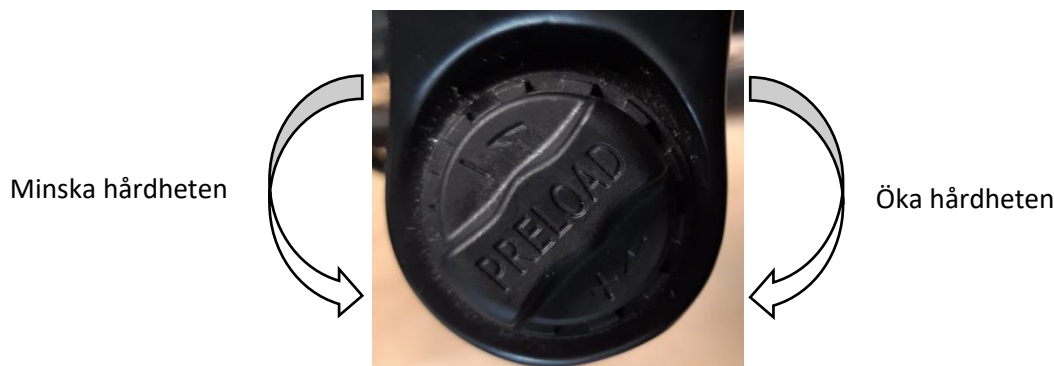

För säkerhets skull bör bagage endast transporteras på takräcket. Varning: När pakethållaren är laddad ändras cykelns beteende. Fördela bagagelasten jämnt på båda sidor för att

gynna cykelns stabilitet. Allt bagage måste vara ordentligt fastsatt på pakethållaren innan du använder cykeln. Det är viktigt att kontrollera att inget dinglar eller riskerar att fastna på cykelns bakhjul. Modifiera inte bagagehållaren; Varje ändring av användaren gör dessa instruktioner ogiltiga. Bagaget får inte skymma cykelns reflexer och lampor.

Intervju

Din cykel kräver regelbundet underhåll för din säkerhet men också för att öka dess livslängd. Det är viktigt att kontrollera de mekaniska elementen med jämna mellanrum för att vid behov säkerställa att slitna delar eller delar som visar tecken på slitage byts ut.

När du byter ut komponenter är det viktigt att använda originaldelar för att bibehålla cykelns prestanda och tillförlitlighet. Se till att använda lämpliga reservdelar för däck, slangar, transmissionskomponenter och de olika komponenterna i bromssystemet.

Det är användarens ansvar att använda delar som skiljer sig från originaldelarna.



VARNINGAR: Ta alltid bort batteriet före underhållsarbete.

Rengöring

För att undvika korrosion på cykeln är det nödvändigt att skölja din cykel regelbundet med färskvatten, särskilt om den har utsatts för havsluft.

Rengöring måste göras med en svamp, ett handfat med varmt tvålatten och en vattenstråle (inget tryck).



REKOMMENDATION : Var särskilt försiktig så att du inte använder en högtryckstvätt med vattenstråle.

Smörjning

Smörjning är viktigt på de olika komponenterna som är i rörelse för att undvika korrosion. Olja in kedjan regelbundet, borsta kedjehjulen och kedjehjulen, för in några droppar olja i broms- och växelväjerhöljerna med jämna mellanrum.

Det är lämpligt att börja med att rengöra och torka elementen som ska smörjas.

Det är tillrådligt att använda specifik olja för kedjan och växeln. Fett måste användas för de andra komponenterna.

Regelbundna kontroller

När det gäller åtdragning av bultarna: spak, vev, pedaler, skaft.

De åtdragningsmoment som ska tillämpas är följande:

KOMPONENTER	REKOMMENDERAT VRIDMOMENT (Nm)	SÄRSKILDA RIKTLINJER
Pedaler på vevarmar	30 - 40	Smörj gängorna
Vevarm på fästet	30 - 40	Smörj gängorna
Åtdragning av styrcam/styre	9 - 10	
Åtdragning av headset	14 - 15	
Bromshandtag	14 - 15	Nedsänkningskruv (spindel)
Bromsok	6 - 8	
Säte	6 - 8	
Klämma för sadelstolpe	18 - 20	
Hjul	30	Snabb klämma

Andra åtdragningsmoment beror på muttrarnas storlek: M4: 2,5 till 4,0 Nm, M5: 4,0 till 6,0 Nm, M6: 6,0 till 7,5 Nm. Dra åt skruvarna jämnt med önskat vridmoment.

Kontrollera regelbundet däcken och i synnerhet skicket på bakdäckets tänder: slitage, skärsår, sprickor, klämning. Byt ut däck vid behov. Kontrollera fälgarna och frånvaron av överdrivet slitage, deformationer, slag, sprickor...

Revideringar

För att garantera säkerheten och hålla komponenterna i gott skick bör du låta din elcykel kontrolleras med jämna mellanrum av din återförsäljare. Dessutom bör underhåll av din cykel utföras regelbundet av en kvalificerad tekniker.

Första service: 1 månad eller 150 km

- Verifiering av åtdragningen av elementen: vev, hjul, spindel, pedaler, styre, sadelklämma,
- Kontrollera att den elektriska assistansen fungerar,
- Kontroll och justering av bromsarna,
- Hjulspänning och/eller kast.

Varje år eller 2000 km:

- Kontroll av slitagenivåer (bromsbelägg, transmission, däck),
- Kontrollera att den elektriska assistansen fungerar,
- Kontrollera lagren (vevlager, hjul, styrning, pedaler),
- Vajerstyrning (bromsar, växel),
- Kontroll av belysning,
- Hjulspänning och/eller kast.

Var 3:e år eller 6000 km:

- Byte av växellåda (kedja, frihjul, kedjedrev),
- Kontrollera att den elektriska assistansen fungerar,
- Byte av däck,
- Kontroll av hjulslitage (ekrar, fälgar),
- Ekerspänning och/eller hjulriktning,
- Byte av belägg eller bromsbelägg,
- Styrning av elektriska funktioner.

Pedalassistans och batteri

Användaren måste vrida veven framåt för att dra nytta av den motoriserade assistansen. Detta är en viktig säkerhetsaspekt. Denna elassisterade cykel ger motoriserad assistans upp till en hastighet av 25 km/h. Utöver det kommer motorn att stanna. Du kan gå snabbare, men du måste göra det på egen hand utan strömhjälp.

Motorn går inte förrän du vrider vevpartiet ett helt varv. Denna funktion skyddar motorn och dess styrenhet och förlänger livslängden på elektriska komponenter.

Pedal assistans

För att starta cykeln, slå på huvudströmbrytaren på sidan av **ON/OFF-batteriet**

Resten av inställningarna och informationen görs direkt på displayen som finns på styret.





Rekommendation: Stäng av huvudströmbrytaren på batteriet när du inte längre sitter i sadeln. Detta sparar batteriladdning.

Skärm LCD

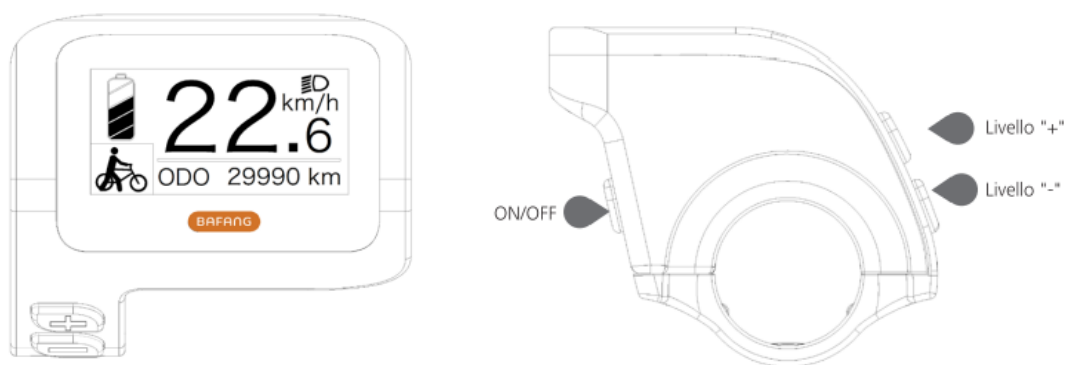
Den medföljande displayen ser ut så här:



LCD-skärmen har tre knappar, ström-/lägesknappen , knappen  och knappen .



Indikering av batteriets laddningsnivå:

Indikerar det aktuella värdet för laddningsnivån.

Indikering av assistansnivå:

Indikerar den aktuella nivån, från 0 till 5. Om inget nummer visas betyder det att det inte finns någon ström; Det betyder att Walk Assist-läget är aktivt.

Fram-/bakljus på indikering:

Visas endast när strålkastarna eller bakgrundsbelysningen är på.

Indikerar den aktuella hastighetsmätningseenheten:

km/h eller mph

Multifunktionell indikation:

Inkluderar enkeldistans TRIP, total sträcka ODO, maxhastighet MAX, medelhastighet AVG, återstående distans RÄCKVIDD, uteffekt EFFEKT, kalorier Cal, körtid TID. (Obs: Efter att displayen slås på, inom tio sekunder, om den upptäcker vridmomentsensorsignalen eller om den upptäcker att det är vridmomentsensorn, kommer den att visa kaloriskärmen; om den upptäcker den återstående sträckan kommer den att visa RANGE-skärmen; eller så kommer den inte att visa de två skärmarna).

- **Display på/av**

Tryck och håll ned strömbrytaren, displayen börjar fungera. Tryck och håll ned strömknappen igen för att stänga av enheten. När den är avstängd förbrukar displayen inte batteriström eftersom läckströmmen är mindre än 1uA.

- **Välj nivå för elassistans**

Efter start, tryck kort på plus- eller minusknappen för att växla assistansnivå för att ändra motorns uteffekt. Nivå 0 betyder att det inte finns någon elektrisk assistans. Nivå 1 är den lägsta nivån och nivå 5 är den högsta nivån. Efter att ha slagit på displayen är standardnivån nivå 1.



- **Slå på bakgrundsbelysningen på displayen, fram- och bakljusen:**

Slå på ljuset: Tryck och håll ned "+"-tangenter för att slå på bakgrundsbelysningen på displayen och strålkastarna, displayen visar strålkastarikonen. Stäng av ljuset: Tryck och håll ned "+"-tangenter igen för att stänga av bakgrundsbelysningen på displayen och strålkastarna, så försvinner strålkastarikonen.

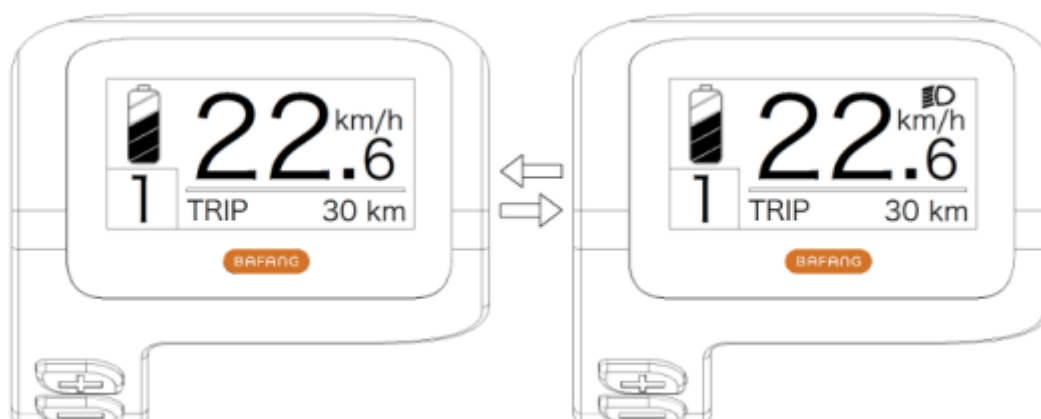

- **Läget för gånghjälp**

Tryck och håll ned "-"-tangenter, displayen visar ikonen och cykeln går in i gånghjälppläge med en hastighet av 6 km/h; Släpp "-"-tangenter, ikonen försvinner från displayen och cykeln avslutar gånghjälppläget.



- **Funktionella indikationer för de olika lägena**

Standardmenyn är "TRIP" (enkel sträcka) och den kan växlas växelvis som "TRIP" (enkel sträcka) → "ODO" (total sträcka) → "MAX" (maxhastighet) → "AVG" (medelhastighet) → "RANGE" (återstående sträcka) → "CALORIES/CAL" (KCal) → "POWER" (uteffekt) → "TIME" (restid) → "TRIP" (enkel sträcka).

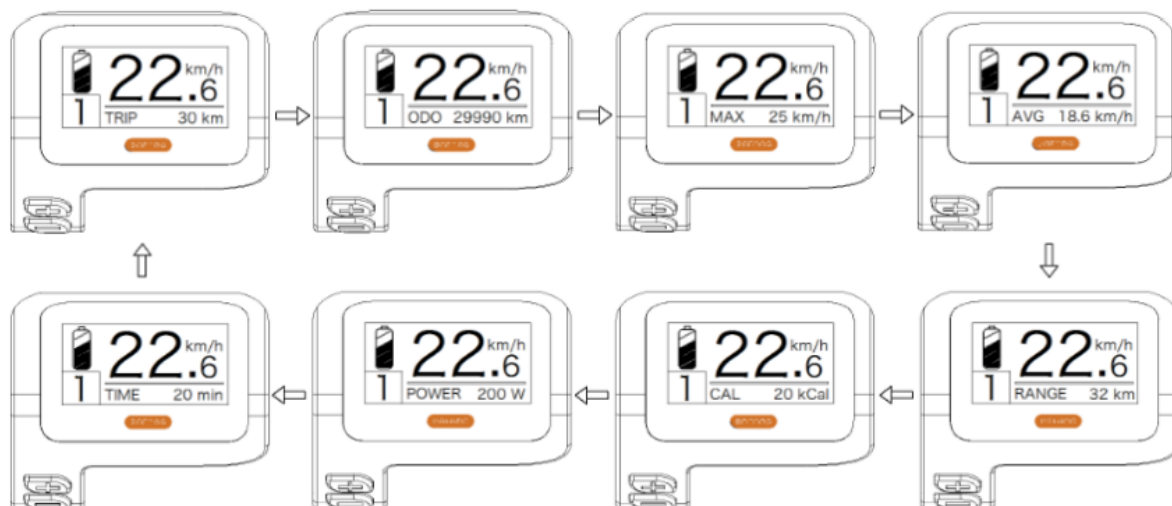

- **Indikering av batteriets laddningsstatus**

Visar batteriets laddningsstatus på en till fem rader. När den visar alla fem raderna betyder det att batteriet har full kapacitet. Om batterisymbolen blinkar betyder det att batteriet måste laddas omedelbart.

Batteriets laddningsledningar	Status för debitering	Ikon för diagram
5	75%-100%	
4	50%-75%	
3	30%-50%	
2	10%-30%	
1	5%-10%	
LÅG	LÅG <5 %	Blixt

- **FUNKTION INSTÄLLNING**

Tryck och håll ned tangenterna "+" och "-" samtidigt för att öppna menyn ("Display Setup", "Information", "EXIT").

Tryck på "+" eller "-" för att välja "Display Setting", "Information" eller "EXIT", tryck sedan kort på "power"-knappen för att bekräfta.



Schermata impostazione funzioni

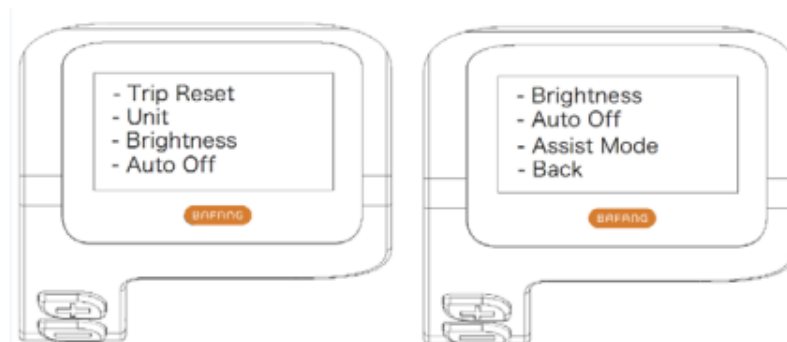

Schermata "Impostazione Display"



Schermata "Informazioni"

1) Inställning av display

- Nollställer körsträckan för en enskild resa

Gå in i menyn "Display Setting" och tryck kort på knapparna "+" eller "-" för att välja "TRIP Reset" och tryck kort på "power"-knappen.

Tryck sedan kort på "+" eller "-" för att välja "NEJ"/"JA" ("JA" betyder återställning, "NEJ" betyder ingen återställning).

Tryck kort på "ström"-knappen för att spara inställningen och återgå till "TRIP Reset".

Tryck och håll ned "+" & "-" samtidigt för att spara och återgå till huvudskärmen eller välj "BACK"→"EXIT" för att återgå till huvudskärmen (obs: efter inställning, tryck och håll ned "+" och "-" samtidigt betyder att spara inställningen och återgå till huvudskärmen).

När du nollställer sträckan för en enskild resa återställs även restiden, medelhastigheten och maxhastigheten samtidigt.



- Växla måttenheter mellan Metric och Imperial

Gå in i menyn "Display Setting" och tryck kort på "+" eller "-" knapparna för att välja "Enhet", tryck sedan kort på "ström"-knappen för att bekräfta.

Tryck kort på "+" eller "-" för att välja "Metric" / "Imperial" och tryck sedan kort på "power"-tangenter för att spara inställningen och återgå till "Unit".

Tryck och håll ned tangenterna "+" och "-" samtidigt för att lämna huvudskärmen eller välj "BACK"→"EXIT" för att lämna huvudskärmen. (Obs: Om du väljer metrisk kommer all information att vara metrisk; om du väljer imperial kommer all information att vara imperial.)



- Inställning av bakgrundsbelysning

Gå in på skärmen "Display Settings" och tryck kort på "+" eller "-" för att välja "Ljusstyrka", tryck sedan kort på "ström"-knappen för att bekräfta.

Tryck kort på "+" eller "-" för att välja "100%"/"75%"/"50%"/"30%"/"10%".

Efter valet, tryck kort på "ström"-knappen för att spara inställningen och återgå till skärmen "Ljusstyrka".

Tryck och håll ned tangenterna "+" och "-" samtidigt för att återgå till huvudskärmen eller välj "BACK"→"EXIT" för att återgå till huvudskärmen.

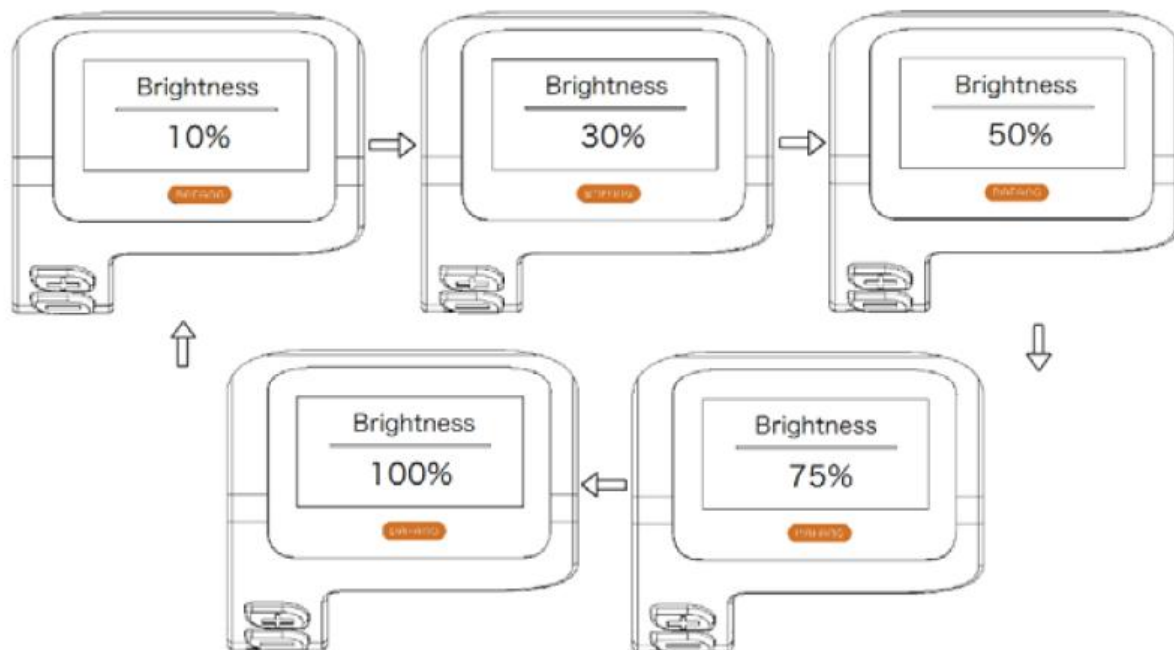

- Ställa in tiden för "automatisk avstängning"

Gå in på skärmen "Display Settings" och tryck kort på "+" eller "-" knapparna för att välja "Auto Off", tryck sedan kort på "power"-knappen för att bekräfta ditt val. Tryck kort på "+" eller "-" för att välja "OFF"/"9"/"8"/"7"/"6"/"5"/"4"/"3"/"2"/"1".

Efter valet, tryck kort på "ström"-knappen för att spara inställningen och återgå till skärmen "Auto Off".

Tryck och håll ned tangenterna "+" och "-" samtidigt för att återgå till huvudskärmen eller välj "BACK"→"EXIT" för att återgå till huvudskärmen.



- Inställning av elassistansläge

Gå in på skärmen "Display Setting" och tryck kort på "+" eller "-" knapparna för att välja "Assist Mode" och tryck sedan kort på "power"-knappen för att bekräfta inställningen. Efter inställningen, tryck kort på "+" eller "-" för att välja "3"/"5"/"9" och tryck sedan kort på "ström"-knappen för att spara inställningen och återgå till "Assist"-läge. Tryck och håll ned tangenterna "+" och "-" för att återgå till huvudskärmen eller välj "BACK"→"EXIT" för att återgå till huvudskärmen.

Standardnivån för visning är nivå 5.



DEFINITION AV FELKODEN

När ett fel upptäcks visas ikonen  . En av följande felkoder kommer att visas.

Kod	Orsak	Möjlig lösning
"04"	Nedbruten till gaspedalen	1. Kontrollera att terminalen och kabeln till acceleratorn inte är skadade och är korrekt anslutna. 2. Koppla ur och koppla in gaspedalen igen, om inte ännu det fungerar, byt ut gaspedalen.
"05"	Gaspedalen återgick inte i rätt läge	Kontrollera att accelerators terminal är ansluten

		<p>korrekt. Om detta inte löser problemet, Byt gaspedal.</p>
"07"	Övervoltage skydd	<p>1. Ta bort och sätt tillbaka batteriet för att testa att lösa problemet.</p> <p>2. Använd BESST-verktyget för att uppdatera regulatorn.</p> <p>3. Byt ut batteriet för att lösa problemet.</p>
"08"	Fel signal Hall-sensor	<p>1. Kontrollera att alla motorterminaler de är korrekt anslutna.</p> <p>2. Om problemet kvarstår, byt ut motorn.</p>
"09"	Fel i motorfaser	Byt ut motorn.
"10"	<p>Temperaturen i motorn på Pedelec har nått sin topp Skyddsvärde</p>	<p>1. Stäng av systemet och låt pedelec svalna.</p> <p>2. Om problemet kvarstår, byt ut motorn.</p>
"11"	Fel på motortemperaturgivare	Byt ut motorn.
"12"	Sensorfel från regulatorns temperatur.	Byt ut regulatorn eller kontakta din leverantör.
"13"	Fel på temperatursensorn i batteriet.	<p>1. Kontrollera att alla terminaler från trummorna de är korrekt anslutna till motorn.</p> <p>2. Om problemet kvarstår, byt ut batteriet.</p>
"14"	<p>Skyddstemperaturen inuti regulatorn har har nått det maximala värdet för skydd.</p>	<p>1. Låt kyla ner elcykeln och starta om systemet.</p> <p>2. Om problemet kvarstår, byt ut regulatorn eller kontakta din regulatorleverantör.</p>
" 15"	Fel med temperatursensorn inuti regulatorn.	<p>1. Låt Pedelec svalna och starta om systemet.</p> <p>2. Om problemet kvarstår, byt ut regulatorn eller kontakta din leverantör.</p>

"21"	Fel på hastighetssensorn	<ol style="list-style-type: none"> 1. Starta om ditt system 2. Kontrollera att magneten som är fäst vid ekern är i linje med hastighetssensorn och att avståndet _ ingår mellan 10 mm och 20 mm. 3. Kontrollera än vad hastighetssensorns terminal är ansluten på rätt sätt. 4. Anslut Pedelec till BESST för att kontrollera om det finns en signal från hastighetssensorn. 5. Använd BESST-verktyget för att uppdatera styrenheten för att se om problemet löser sig. 6. Byt hastighetssensor för att se om problemet löser sig. Om problemet kvarstår, byt ut regulatorn eller kontakta leverantören.
"25"	Fel på vridmomentsignal	<ol style="list-style-type: none"> 1. Kontrollera att alla anslutningar de är korrekta - sinne utfört. 2. Anslut Pedelec till BESST-systemet för att se om detta kan läsa paret. 3. Använd BESST-verktyget för att uppdatera olator för att se om problemet är löst, om det behövs Byt annars ut vridmomentsensorn eller kontakta din leverantör.
"26"	Vridmomentsensorns hastighetssignal har ett fel	<ol style="list-style-type: none"> 1. Kontrollera att alla anslutningar är väl utförda 2. Anslut Pedelec till BESST-systemet för att se om den kan läsa hastighetsskylten. 3. Ändra ratten för att åtgärda problemet. 4. Använd BESST-verktyget, uppdatera regulatorn för att se om problemet löser det, byt ut vridmomentsensorn i motsatt riktning eller kontakta din leverantör.

"27"	Överström I regulatorn.	Använd BESST-verktyget för att uppdatera regulatorn. Om problemet kvarstår, byt till tillsynsmyndigheten eller kontakta din leverantör.
" 30"	Kommunikationsproblem	<ol style="list-style-type: none"> 1. Kontrollera att alla Pedelec-anslutningar de är korrekt utförda. 2. Använd BESST-verktyget och kör ett diagnostiskt test för att försöka lokalisera problemet. 3. Ändra vyn för att se om problemet har lösts 4. Byt EB-BUS-kabel för att se om problemet löser sig. 5. Använd BESST-verktyget för att uppdatera styrenhetens programvara igen. Om problemet kvarstår, byt styrenhet eller kontakta din leverantör.
"33"	Bromssignalen har ett fel (om de är bromssensorer monterade)	<ol style="list-style-type: none"> 1. Kontrollera att alla terminaler de är anslutna till bromsarna korrekt. 2. Byt bromsar för att se om problemet är löst 3. Om problemet kvarstår, byt regulator eller kontakta leverantören.
"35"	Avkänningskretsen för 15V den har ett fel .	<p>Använd BESST-verktyget för att uppdatera regulatorn</p> <p>för att se om problemet löses. Bara i fall motsatsen,</p> <p>Byt regulator eller kontakta din leverantör.</p>
"36"	Detektionskretsen på tangentbordet har ett fel .	<p>Använd BESST-verktyget för att uppdatera regulatorn</p> <p>för att se om problemet löses. Bara i fall motsatsen,</p> <p>Byt regulator eller kontakta din leverantör.</p>
"37"	WDT-kretsen är defekt.	Använd BESST-verktyget för att uppdatera regulatorn

		för att se om problemet löses. Bara i fall motsatsen, Byt regulator eller kontakta din leverantör.
"41"	Spänningen totalt från trummorna det är för mycket högt.	Byt ut batteriet.
"42"	Spänningen totalt från trummorna det är för mycket lågt.	Ladda batteriet. Om problemet kvarstår, byt ut batteriet.
"43"	Den totala effekten från cellerna från batteriet är för mycket högt.	Byt ut batteriet.
"44"	Spänningen från den enskilda cellen är för högt.	Byt ut batteriet.
"45"	Temperaturen från batteriet är för högt.	Låt pedelec svalna. Om problemet kvarstår, byt ut batteriet.
"46"	Temperaturen från batteriet är för lågt.	Höj batteriet till temperaturmiljö. Om problemet kvarstår, byt ut batteriet.
"47"	Batteriets SOC är för högt.	Byt ut batteriet.
"48"	Batteriets SOC är för lågt.	Byt ut batteriet.
"61"	Detekteringsfel från omkopplingen.	1. Kontrollera att växelspaken inte är blockerad. 2. Byt ut växelspaken.
"62"	Växeln elektronisk låsa upp	Byt ut växeln.

"71"

Låselektroniken är
blockerad.

1. Använd BESST-verktyget och uppdatera ratten för att se om problemet löses.
 2. Byt ut ratten om problemet kvarstår
- Byt ut låselektroniken.

Batteri

Avläsning av batteriets laddningsnivå

För att ta reda på laddningsnivån, tryck och håll ned laddningsknappen ovanför batteriet. Observera att laddningslampan förblir funktionell även om batteriet är avstängt (se nedan).



De 4 lysdioderna tänds för att indikera motsvarande laddningsnivå.

VISA	LADDNINGSNIVÅ
BLÅ	100%
GRÖN	75%
RÖD	50%
Lysdiod för blix	< 25 % behöver laddas

Installera och använda batteriet

Elykeln har batteriet placerat på ramens nedre rör (batteriet är direkt anslutet till kontrollboxen som är placerad under batteriet).

Lyft batteriet ovanför ramens nedre rör, rikta in positionen för batterireglagen, placera sedan batterilådan inuti kortplatsen, se till att den sitter tätt och lås den sedan ordentligt. Fäst batteriet ordentligt och använd nyckeln för att låsa batteriet med skjutreglaget. (Fig.3.1~3.3)





Från utgångsläget klockan 12 (där batteriet är låst), sätt in nyckeln i lämplig kortplats, tryck och vrid den medurs till klockan 6 för att låsa upp den. Gör om samma procedur för att låsa batteriet igen.



WARNING: Var noga med att ta bort nyckeln och förvara den på ett säkert sätt efter att du har tagit bort batteriet från hållaren!

Använda laddaren

Innan du laddar batteriet, läs bruksanvisningen och laddarens manual, om de följde med din cykel. Observera även följande punkter angående batteriladdaren:

- Följ instruktionerna på batteriladdarens etikett.
- Använd inte denna laddare i närheten av explosiva gaser eller frätande ämnen.
- Skaka inte laddaren, utsätt den inte för stötar och undvik fall.
- Skydda alltid laddaren från regn och fukt för inomhusbruk. 
- Temperaturtoleransen för denna laddare är mellan 0 och +40°C.
- Det är förbjudet att ta isär laddaren, i händelse av problem, anförtro enheten till en kvalificerad reparatör.
- Du bör endast använda laddaren som medföljer din elcykel för att undvika skador. Observera att underlåtenhet att följa denna begränsning kommer att ogiltigförklara garantin.
- Vid laddning ska batteriet och laddaren vara 10 cm från väggen och på en torr och ventilerad plats. Placera inte något i direkt närhet av laddaren under användning.
- Rör inte laddaren för länge under laddning (risk för ytliga brännskador).
- Placera inte laddaren instabil.
- Täck inte över laddaren för att undvika överhettning under laddning.
- Sänk inte ner produkten
- Undvik kontakt med vatten när du laddar batteriet. Rör inte laddaren med våta händer.
- Använd inte laddaren med skadad nätsladd eller kontakter. Se till att laddarens kontakt är ordentligt ansluten till elnätet för laddning.
- Kortslut inte laddarens stift med ett metallföremål.
- Koppla bort strömmen innan du ansluter eller kopplar bort batterianslutningarna.
- Denna laddare är designad för att ladda litiumbatterier, ladda inte fel typ av batteri. Använd inte på ett icke-uppladdningsbart batteri.
- Denna enhet kan användas av barn under 8 år och av personer som har nedsatt fysisk, sensorisk eller mental förmåga eller saknar erfarenhet eller kunskap, om de (om de) övervakas ordentligt eller om instruktioner som rör säker användning av enhetens säkerhet har

sommardata och om de risker som uppstår har sommaren förstått. DE barn ska inte leka med enheten. Rengöring och underhåll av användaren får inte utföras av barn utan övervakning.

- Det bör övervakas DE barn För se till att de inte spelar inte med enheten .
- Förvaras utom räckhåll för barn, denna produkt är ingen leksak.
- Den externa flexibla kabeln till denna produkt kan inte bytas ut; I händelse av skada på sladden måste produkten skrotas.
- Vid slutet av dess livslängd, ta produkten till en återvinningscentral.



Procedur för uppladdning

Om det finns ett eluttag i närheten av din cykel kan du ladda batteriet direkt på cykeln utan att ta bort det. Laddaruttaget är täckt av ett plastlock, du behöver bara öppna det för att ladda batteriet direkt.

Att ta bort batteriet kan vara användbart på platser som inte rymmer din cykel eller när den inte är nära ett eluttag.



REKOMMENDATION: Laddning av batteriet bör göras inomhus i ett ventilerat utrymme.

Ladda cykelbatteriet enligt följande procedur:

- Batteriet kan laddas med ett vanligt eluttag. Det är inte nödvändigt att aktivera strömbrytaren.
- Sätt i laddarens kontakt i batteriet och anslut laddarens strömkabel till ett närliggande uttag.
- Vid laddning kommer lysdioden på laddaren att lysa rött för att indikera korrekt funktion. När den blir grön betyder det att batteriet är laddat.
- För att avsluta laddningen måste du koppla bort strömkontakten och sedan kontakten som är ansluten till batteriet. Stäng slutligen locket till batteriuttaget.

Denna elcykel är utrustad med ett Li-ion-batteri av hög kvalitet. Litiumjonbatterier har minnesfri laddning och ett brett temperaturlöslansområde på -10 till +40 °C.

För att säkerställa maximal batteritid och för att skydda den från skador, följ bruks- och skötselinstruktionerna nedan.

Batteritid

Efter att ha laddat ditt batteri är det lämpligt att låta det vila i 20 till 30 minuter innan du använder det.

Batteriets livslängd beror på flera användningsfaktorer:

- Valet av assistansläge
- Användarens vikt
- Vägens höjd
- Pumpning av däck
- Vinden

-
- Trampansträngningen som tillhandahålls
 - Start och frekvens av stopp
 - Utomhustemperaturen

Varning, försiktighetsåtgärder

Det rekommenderas att ladda batterierna regelbundet eller efter varje användning. Det finns ingen minneseffekt på dessa batterier. För att maximera batteriets livslängd rekommenderas följande:

- Undvik varma platser (idealisk laddningstemperatur 20°C)
- Låt batteriet svalna 30 minuter efter att du har använt cykeln

Försiktighetsåtgärder vid användning:



- Använd endast batteriet för den här cykeln.
- Använd endast den specifika laddaren som levereras för att ladda batteriet.
- Ladda endast batteriet i ett välventilerat utrymme.
- Utsätt inte batteriet för värme och ladda det inte i direkt solljus.
- Ta inte isär eller modifiera fodralet och batteriet som är integrerat i fodralet.
- Anslut inte (+) och (-) anslutningarna på batteriet med ett metallföremål.
- Utsätt inte batteriet för vätskor.
- Använd inte ett skadat batteri.
- Fortsätt inte att ladda batteriet om laddningen inte är klar efter den teoretiska laddningstiden.
- Använd inte batteriet om det avger en ovanlig lukt, värms upp ovanligt eller om något verkar onormalt.
- Lämna inte batteriet inom räckhåll för barn.
- Ladda batteriet före långvarig förvaring och utför samma operation efter denna förvaring.

Batteritid



Batterier kan drabbas av åldrande prestanda efter ett stort antal laddningar. Detta beror på pedelecens användningsvanor. Du måste lämna in dina använda batterier i din butik eller på specialiserade återvinningsställen. Framför allt, släng inte ditt batteri i slutet av dess livslängd i miljön.

Underhåll av batteri

För att säkerställa maximal batteritid och för att skydda det från skador, följ dessa bruks- och skötselinstruktioner:

När du märker att laddningen sjunker till 10 % måste batteriet laddas snabbt.



REKOMMENDATION: Om cykeln inte används ofta under en längre tid bör den laddas fullt varje månad. Batterihöljet ska förvaras på en torr, skyddad plats vid en temperatur mellan 5 och 35°C.

VARNING:



- Batteriets livslängd kan förkortas genom långvarig förvaring utan regelbunden laddning enligt ovan.
- Använd inte metall för att direkt ansluta två poler på batteriet, vilket kan orsaka kortslutning.
- Placera aldrig batteriet nära en öppen spis eller någon annan värmekälla.
- Skaka inte batteriet, utsätt det inte för stötar och tappa det inte.
- När batteripaketet tas bort från cykeln, förvara det utom räckhåll för barn för att undvika olyckor.
- Det är förbjudet att öppna batteriet.

Användning och underhåll av elmotorn

Våra elcyklar är programmerade att starta e-assisten efter ett halvt varv på pedalen.

Använd inte cykeln på översvämmade platser eller under åskväder. Sänk inte ner elektriska komponenter i vatten för att undvika skador.

Undvik stötar på motorn för att undvika att skada den.

Underhåll av styrenhet

Det är mycket viktigt att ta väl hand om styrenheten enligt följande instruktioner:

- Skydda styrenheten från vatteninträngning och nedsänkning.

Notera: Om du misstänker att vatten kan ha kommit in i höljet, stäng av batteriet omedelbart och fortsätt utan hjälp. Du kan starta om den så snart styrenheten är torr.

- Skaka inte styrenheten, utsätt den inte för stötar och undvik att tappa.



WARNING: Öppna inte styrenhetens hölje. Varje försök att öppna styrenhetens hölje, modifiera det eller justera det upphäver garantin. Be din återförsäljare eller kvalificerad fackman att utföra reparationer.

Varje ändring av parametrarna för det elektriska hanteringssystemet, i synnerhet ändringen av hastighetsgränsen, är strängt förbjuden och kommer att ogiltigförklara garantin för din cykel.

Faktablad för huvudsaklig information

Maxvikt: Användare + Laddning + cykel		130 kg
Maxhastighet med assistans		25 km/h
Autonomi		Ca 50 till 80 km
Motorisering	Max effekt	250 W – 32 Nm
	Spänning	36V
	Maximalt ljud under användning	< 70 dB
Batteri	Typ	Litium
	Spänning	36V
	Kapacitet	12,8 Ah
	Vikt	3 kg
	Laddningstid	6-8 h
	Antal cykler (≥70 % kapacitet)	500 cykler
Laddare	Inspänning	100-240V
	Utgående spänning	36V
Cykelns totalvikt		25 kg
Mått på cykeln		28"
Storlek däck / hjul		700 × 40
Användarens storlek		165 - 190

Efterförsäljning

Slit del

De olika slitelementen är standardelement. Byt alltid ut slitna delar och/eller delar som ska bytas mot identiska komponenter som säljs på marknaden eller från din återförsäljare.

Grundläggande felsökning

Försök inte komma åt eller reparera någon elektrisk komponent själv. Kontakta den specialist som är närmast dig för underhåll av en kvalificerad person.

Informationen nedan är för förklarande ändamål och inte instruktioner för att hjälpa användaren med reparationer. Alla felsökningsprocedurer som nämns bör utföras av en kvalificerad fackman som är medveten om säkerhetsproblem och bekant med elektriskt underhåll.

Beskrivning av problemet	Möjliga orsaker	Resolution
Efter att batteriet har slagits på hjälper inte motorn till att trampa.	<ol style="list-style-type: none">1) Motorkabeln (vattentät anslutningsfog) är felaktigt ansluten2) bromsspaken återgick inte korrekt till normalt läge, vilket tvingade strömbrytaren att stängas av3) Batterisäkringens har gått4) hastighetssensorn är för långt från magnetskivan på BB-axeln5) Anslutningen mellan sensorn och styrenheten är inte upprättad eller har en dålig kontakt.	Kontrollera först att batteriet är laddat. Om inte, ladda om den. <ol style="list-style-type: none">1) Kontrollera att anslutningen är väl etablerad, utan något glapp2) Sätt försiktigt tillbaka bromshandtaget till sitt normala läge utan att bromsa3) Öppna toppen av batteripaketet och kontrollera säkringens skick. Om den blåser, kontakta din auktoriserade återförsäljare eller fackman för att få en ersättning.4) Justera avståndet mellan sensorn och magnetremsan så att det inte är mer än 3 mm5) Se till att styrenheten och sensorn är väl anslutna.
Batteriets livslängd förkortas (Obs: Batteriets prestanda påverkas direkt av användarens vikt, bagage, vindstyrka, typ av väg, konstant bromsning).	<ol style="list-style-type: none">1) Omladdningstiden räcker inte till2) Omgivningstemperaturen är för låg och påverkar batteriets funktion3) frekventa backar eller motvind samt dåliga vägförhållanden4) däcktrycket inte är tillräckligt (pumpa upp dem igen)5) frekventa avstängningar och omstarter6) Batteriet har förvarats utan att laddas under en längre tid.	<ol style="list-style-type: none">1) Ladda batteriet enligt instruktionerna (kapitel 7.3)2) På vintern eller temperaturer under 0°C bör ditt batteri förvaras inomhus3) Detta är en normal orsak och problemet kommer att lösa sig när förhållandena förbättras4) Pumpa däcken till ett tryck på 3,1 bar5) Problemet kommer att lösa sig med förbättring av användningssituationer6) Utför regelbunden laddning i enlighet med bruksanvisningen. Om detta inte löser problemet, kontakta din återförsäljare eller kvalificerad fackman.

Efter att ha anslutit laddaren tänds inte laddningslamporna.	1) Problem med eluttaget 2) dålig kontakt mellan laddarens ingång och eluttaget 3) Temperaturen är för låg.	1) Inspektera och reparera eluttaget 2) Inspektera och sätt i kontakten helt 3) Ladda inomhus. Om ovanstående lösningar inte har någon effekt, kontakta din återförsäljare eller kvalificerad fackman.
Efter laddning i mer än 4/5 timmar är laddningsindikatorns lysdiod fortfarande röd (OBS: det är mycket viktigt att ladda batteriet enligt instruktionerna för att undvika att skada utrustningen).	1) omgivningstemperaturen är 40°C eller mer 2) omgivningstemperaturen är 0°C eller lägre 3) cykeln laddades inte upp efter användning, vilket överdrev avlastningen 4) Utgångsspänningen är för låg för att kunna ladda batteriet.	1) Ladda batteriet under temperaturer under 40°C och i enlighet med instruktionerna 2) Ladda batteriet inomhus och i enlighet med instruktionerna 3) Underhåll batteriet ordentligt för att undvika överurladdning 4) Utför inte laddning med voltage lägre än 100V. Om ovanstående lösningar inte har någon effekt, kontakta din återförsäljare eller kvalificerad fackman.
<u>LCD-skärm :</u> Hastigheten visas inte på LCD-skärmen.	Den magnetiska kulan på hjulets eker är för långt från sensorn (fäst på baksidan av ramen eller på framgaffeln) vilket hindrar sensorn från att ta emot signalen när hjulet snurrar.	Kontrollera avståndet mellan den magnetiska kulan och sensorn och se till att det inte överstiger 5 mm.

Felsöka problem med laddaren:

- Den röda lampan fungerar inte under laddning: kontrollera att kontakterna är korrekt anslutna. Kontrollera om den normala spänningen har passerats på en gång, om så är fallet, kontrollera reparationen av laddaren. Om ovanstående är korrekt är batteriet definitivt defekt.
- Rött ljus blir inte grönt: stäng av strömmen, anslut sedan nätströmmen efter 5 sekunder, den kan fortsätta att laddas. Batteriet kan inte längre laddas, batteriet är definitivt defekt.
- Den röda lampan blir omedelbart grön: kontrollera att batteriet är fulladdat. Om inte, är det fel på batteriet eller laddaren.



Vertaling van de oorspronkelijke kennisgeving

Het doel van deze handleiding is om je de informatie te geven die nodig is voor het juiste gebruik, afstellen en onderhoud van je fiets.

Neem alstublieft de tijd om deze instructies zorgvuldig te lezen voordat u rijdt en bewaar ze voor de levensduur van de fiets. Ze bevatten belangrijke veiligheids- en onderhoudsinstructies.

Het is de verantwoordelijkheid van de gebruiker om deze handleiding te lezen voordat het product wordt gebruikt.

Het niet opvolgen van deze instructies brengt het risico bloot aan onjuist gebruik van je fiets, voortijdige slijtage van bepaalde onderdelen die kunnen leiden tot een val en/of een ongeluk.

Indien een origineel onderdeel binnen de garantieperiode defect blijkt te zijn in het vakmanschap, beloven wij het te vervangen. De garantieperiode voor e-bikes is als volgt:

- frames en vorken: 2 jaar
- Elektrische onderdelen: 2 jaar met goed onderhoud en onderhoud
- Alle andere componenten: 2 jaar met de juiste verzorging en onderhoud

Wat betreft de batterij, deze is 6 maanden gewaarborgd tegen fabricagefouten op de verbruiksartikelen (cellen) en 24 maanden op elektrische stukken, mits de instructies voor gebruik en opslag hieronder worden nageleefd:

- ✓ Verbind niet de positieve pool direct met de pool van deze accu;
- ✓ Plaats geen batterij op een plek met hoge temperatuur, in een blootgestelde omgeving in of nabij de zon van vuur;
- ✓ Plaats de batterij niet in een vochtige omgeving of ondergedompeld in een vloeistof;
- ✓ Haal het accupakket niet uit elkaar zonder begeleiding van een technicus;
- ✓ Bewaar de batterij in een droge en gematigde omgeving. De batterij de hele maand opladen;
- ✓ Laad deze accu exclusief met oplader, vergezeld van je motor.
- ✓ Meld je gebruikte batterij bij het huis van je reseller.

Deze garantie omvat geen arbeids- of transportkosten. Het bedrijf aanvaardt geen aansprakelijkheid voor gevolgschade of bijzondere schade. Deze garantie geldt alleen voor de oorspronkelijke winkeloper met een aankoopbewijs dat elke claim bevestigt. Deze garantie geldt alleen bij defecte onderdelen en dekt niet de gevolgen van normaal gebruik, huur, professioneel gebruik of schade veroorzaakt door ongevallen, misbruik, overmatige belasting, nalatigheid, onjuiste montage, onjuist onderhoud of toevoegingsobjecten die niet overeenkomen met normaal gebruik van de fiets.

Geen enkele fiets is onvernietigbaar en er kan geen claim worden geaccepteerd voor schade veroorzaakt door onjuist gebruik, huur, professioneel gebruik, gebruik in wedstrijden, stunts, ramsprongen, sprongen of soortgelijke activiteiten. Klachten moeten bij de dealer worden ingediend. Je wettelijke rechten worden niet aangetast.

Het bedrijf behoudt zich het recht voor om details zonder voorafgaande kennisgeving te wijzigen of te corrigeren. Alle informatie en details in deze handleiding zijn correct op het moment van drukken.

Het is hem verboden om de handleiding die bij de motor wordt geleverd aan te passen of te knoeien.

De motor is gecertificeerd volgens de normen van de geldende wet.

Het is absoluut verboden om de parameters en specificaties van de gemonteerde elektrische/mechanische componenten en standaardfuncties van de motorfiets te wijzigen, omdat dit de juiste werking van het voertuig en de veiligheid van de gebruiker zelf zou ondermijnen.

Mocht dit gebeuren, dan is de gebruiker volledig verantwoordelijk voor alles wat met shaming te maken heeft.

Gebruiksvoorwaarden van deze elektrisch ondersteunde fiets

Deze elektrisch ondersteunde fiets is ontworpen voor stedelijk en peri-urban gebruik; je kunt je door de stad bewegen, op de weg of op een verharde ondergrond waar de banden altijd de grond raken. Hij is uitgerust met elektrische trapondersteuning die al je dagelijkse ritten makkelijker maakt, om verder en langer te gaan. Je elektrische fiets is een volwassen fiets, voor mensen ouder dan 14 jaar. In het geval dat een kind de fiets gebruikt, ligt de verantwoordelijkheid bij de ouders en moet ervoor zorgen dat de gebruiker de fiets veilig kan gebruiken.

Je fiets is niet bedoeld voor gebruik op onverharde of ruw terrein. Het is niet ontworpen voor 'all-terrain' gebruik, noch voor competitie. Het niet naleven van deze praktijk kan leiden tot een val of een ongeluk en kan de staat van uw elektrische fiets voortijdig en mogelijk onherstelbaar verslechteren.

Je e-bike is geen brommer. Het doel van de ondersteuning is om een aanvulling te bieden op het trappen. Op het moment dat je begint te trappen, slaat de motor aan en helpt je bij de inspanning. De ondersteuning varieert afhankelijk van de snelheid van de motor, hoog bij het starten, minder aanhoudend bij het lanceren en verdwijnt zodra de motor 25 km/u bereikt. De hulp wordt afgesloten zodra een van de twee remhendels wordt geactiveerd of de snelheid hoger is dan 25 km/u. Dit zal automatisch hervatten onder de 23 km/u bij het trappen.

Het moet correct worden onderhouden volgens de instructies in deze handleiding.



WAARSCHUWING: Net als elk mechanisch onderdeel is een fiets blootgesteld aan hoge belasting en slijtage. Verschillende materialen en componenten kunnen verschillend reageren op slijtage of vermoeidheid. Als de verwachte levensduur van een onderdeel is overschreden, kan het plotseling breken, met het risico op letsel voor de fietser. Scheuren, krassen en verkleuringen in gebieden met hoge spanning geven aan dat het onderdeel zijn levensduur heeft overschreden en vervangen moet worden.

Aanbeveling: Veilig en betrouwbaar gebruik

Controleer voordat je je e-bike in goede staat is. Controleer vooral de volgende punten:

- De positie moet comfortabel zijn
- Moeren, schroeven, klemhendels, onderdelen klemmen
- De remmen werken nog steeds
- De stuur is goed zonder te veel speling, het stuur zit correct vast aan de stuurpen
- De wielen zijn vrij en de lagers zijn correct afgesteld
- De wielen zijn goed vastgedraaid en bevestigd aan het frame/de vork
- De banden zijn in goede staat en de druk is goed.
- De staat van de velgen
- De pedalen zijn stevig bevestigd aan de krukasset
- De werking van de transmissie
- De reflectoren zitten op de juiste positie.



AANBEVELING: Uw elektrisch ondersteunde fiets moet elke 6 maanden door een professional worden onderhouden om te garanderen dat hij goed werkt en veilig in gebruik is. Het is de verantwoordelijkheid van de gebruiker om ervoor te zorgen dat alle componenten in goede staat zijn voordat ze worden gebruikt.

Kies een veilige plek weg van het verkeer om vertrouwd te raken met je nieuwe fiets. De assistentie kan met kracht worden geactiveerd, controleer of je stuur recht is en dat het pad vrij is.

Zorg dat je in goede gezondheid bent voordat je op je fiets stapt.

Bij ongebruikelijke weersomstandigheden (regen, kou, nacht, enz.) moet je extra waakzaam zijn en je snelheid en reacties daarop aanpassen.

Wanneer je je fiets buiten je voertuig vervoert (fietsdrager, dakdrager, enz.), wordt sterk aanbevolen om de accu te verwijderen en op een gematigde plek te bewaren.

De gebruiker moet voldoen aan de eisen van nationale regelgeving wanneer de fiets op openbare wegen wordt gebruikt (bijvoorbeeld verlichting en signalering).



WAARSCHUWING: U erkent dat u verantwoordelijk bent voor elk verlies, letsel of schade veroorzaakt door het niet opvolgen van bovenstaande instructies en dat dit automatisch de garantie verliest.



[www.sharpconsumer.com/
contact/](http://www.sharpconsumer.com/contact/)



[www.sharpconsumer.com/
support/](http://www.sharpconsumer.com/support/)



[www.sharpconsumer.com/
documents-of-conformity/](http://www.sharpconsumer.com/documents-of-conformity/)

Structuur van de kracht - elektrische fietsen met ondersteuning

BK-ED06E-componenten



- | | |
|-----------------------------------|---|
| 1. Band en buis | 14. Stoelvergrendeling |
| 2. Wielvelg | 15. Zadelpen |
| 3. Spaaken | 16. Zadel |
| 4. voornaaf, QR | 17. Ketting |
| 5. Vork | 18. LCD weergeven |
| 6. Voormechanische schijfrem voor | 19. Achterrem |
| 7. Voorste spatbord | 20. Achtermotor met geïntegreerde versnelling |
| 8. Stuurpen en stuur | 21. Batterij |
| 9. Bell | 22. Standaard |
| 10. Frame | 23. Achterspatbord |
| 11. Pedalen | 24. Achterste drager |
| 12. Krukasarm- en kettingsets | 25. Handgrepen, remhendels |
| 13. Remkabels, displaykabels | |

Eerste opstart en instellingen

Installatie van beveiligingselementen

Verlichting

Verlichting is beschikbaar voor u; deze bestaat uit twee reflectoren (een witte in de voorste koplamp en een rode bevestigd op de achterste spatplaat), een voorste koplamp, een achterlicht, reflectoren geplaatst tussen de spaken van de wielen.

Het verlichtingssysteem is een veiligheidsvoorziening van je fiets, het moet aanwezig zijn op je fiets. Controleer of je verlichtingssysteem goed werkt voordat je vertrekt.

Koplamp

De voorverlichting wordt direct vanaf het scherm geactiveerd. Zie hoofdstuk "Tonen" op de volgende pagina's.

Achterlicht

Verlichting wordt direct geactiveerd door het scherm. Zie het hoofdstuk "Weergeven" op de volgende pagina's.

Deurbel

Er is een bel op je stuur gemonteerd. Hiermee kun je op 50 meter afstand gehoord worden. De bel is een beveiligingskenmerk van je motor, hij moet aanwezig zijn op je stuur.

Met een helm

Voor veilig gebruik wordt het dragen van een fietshelm sterk aanbevolen. Het garandeert een vermindering van hoofdletsel bij een val en verhoogt de veiligheid van de gebruiker.



WAARSCHUWING: Het dragen van een helm is verplicht voor kinderen onder de 14 jaar als bestuurder of passagier.

Voor meer informatie kunt u uw dealer vragen.

Zadel- en stuurafstelling

Het is belangrijk om de instellingen van je fiets aan te passen aan je morfologie.

Zadel

Open het quick release-systeem (zie alinea voor de methodologie voor het gebruik van quick release).

Wanneer je het zadel op de laagste stand zet, zorg er dan voor dat het geen enkel onderdeel van de fiets raakt, zoals het bagagerek. Let er ook op dat je de minimale inbrengingsgrens voor de zitbuis niet overschrijdt. Deze inzetmarkering mag nooit zichtbaar zijn bij gebruik van de fiets.

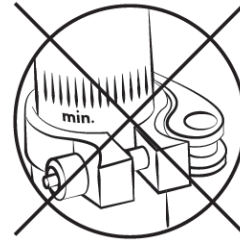
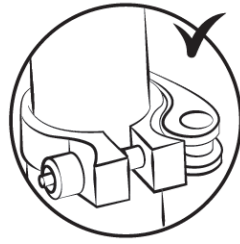

Om de juiste zadelhoogte te controleren, ga je zitten met je benen uitgestrekt, met de hiel rustend op het pedaal (fig. B). Bij het trappen zal de knie licht gebogen zijn met de voet in de lage positie (fig. A).

Stuur en stuurpen

Je fiets is uitgerust met een stuurstuurpen.

Om de hoek van het stuur aan te passen, bedien je de hendel aan de zijkant van de stuurpen door deze in de richting te trekken die op de hendel zelf is aangegeven, zodat het ventiel op de steel opengaat.

Hierdoor kun je de positie van het stuur en de hoek van het ontwerp aanpassen.

Sluit de deksel om de gekozen instellingen vast te leggen.

De binnenschroef wordt gebruikt om de spanning van de zadelpen op het stuur aan te passen.

Zorg ervoor dat het stuur loodrecht op het voorwiel staat.



De fiets is uitgerust met een stuurpen; De hoogte van de steel wordt aangepast door de positie van de steel in de middenbuis van het frame te veranderen.

Om de hoogte van de steel aan te passen, draai je de klenschroef los en hef je de steel tot de gewenste hoogte.

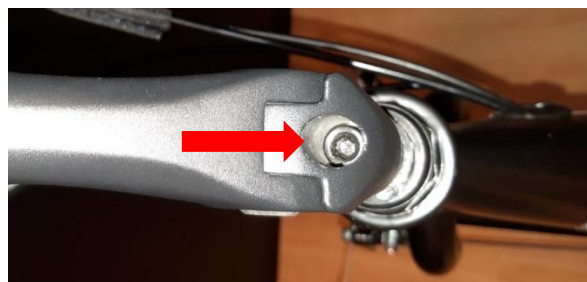

Let op:

Overschrijd het minimale inzetpunt niet. Dit referentiepunt mag nooit zichtbaar zijn tijdens het fietsen.

Draai de schroef van de steel weer aan en controleer of de kracht correct is.

Banden

Controleer regelmatig de bandenspanning. Rijden met te weinig of te veel opgepompte banden kan de prestaties beïnvloeden, voortijdige slijtage veroorzaken, het bereik verkleinen of het risico op een ongeluk verhogen.

Als er aanzienlijke slijtage of een scheur zichtbaar is op een van de banden, vervang deze dan voordat je op de fiets gaat. Een drukbereik wordt aangegeven op de zijwand van de band door de fabrikant en in de volgende tabel. De druk moet worden aangepast aan het gewicht van de gebruiker.

Model	Fietsmaat	Grootte van de luchtkamer	Bandmaat	Druk	
				PSI	Bar
Stad	28"	700 x 40	700 x 40	Controleer de waarde direct op de band	Controleer de waarde direct op de band

Methode voor het bepalen van de juiste afstelling van snelontgrendelingsmechanismen (wiel- en zitklem)

Snelontgrendelingen zijn ontworpen om met de hand bediend te worden. Gebruik nooit gereedschap om het mechanisme te blokkeren of te ontblokkeren zodat het niet beschadigd raakt.

Om de klemkracht van de wielas aan te passen, moet je de verstelmoer gebruiken en niet de snelontgrendeling. Als de hendel met minimale handdruk kan worden bewogen, is hij niet strak genoeg. Het is daarom nodig om de verstelmoer aan te draaien.

Het snelontgrendelingssysteem moet de vorkuitvallen markeren wanneer het in de vergrendelde positie gesloten is.

Controleer bij elke afstelbewerking of het voorwiel correct gecentreerd is ten opzichte van de vork. Om de snelvergrendelingsmechanismen aan te passen, sluit en open, pas je de volgende methode toe:

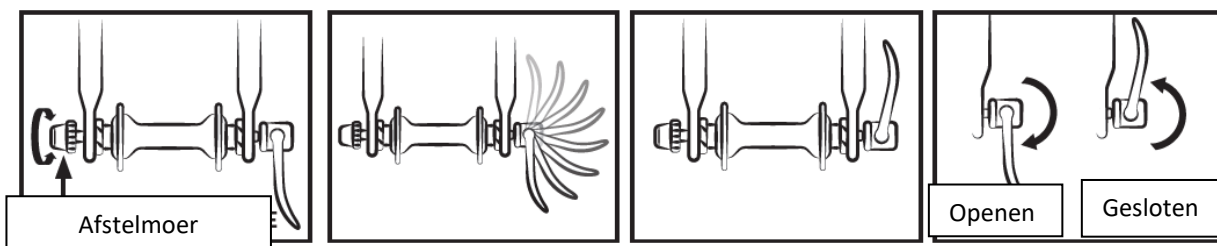

Remmen afstellen

Controleer voor elk gebruik of de voor- en achterremmen perfect werken.

De rechterhendel activeert je achterrem. De linkerhendel activeert de voorrem.

Het wordt aanbevolen om je remkracht gemiddeld 60/40 te verdelen tussen de voor- en achterremkracht.

De remhendel mag niet in contact komen met het stuur en de mantels mogen niet worden blootgesteld

aan gesloten hoeken zodat de kabels met zo min mogelijk wrijving glijden. Beschadigde, rafelige en verroeste kabels moeten onmiddellijk worden vervangen.

WAARSCHUWINGEN:



- Bij regen of nat weer worden de remafstanden verlengd. Het wordt aanbevolen om in zo'n situatie te anticiperen op remmen.
- Bij bochten en remmen kunnen het stuur een negatieve invloed hebben op de reactietijd van de fietser.
- Raak de schijfremmen niet aan na intensief gebruik van het remsysteem van je elektrische fiets, anders riskeert je te verbranden.

Afstelling van mechanische schijfremmen

De remblokken oefenen druk uit op een schijf die in de wielnaaf is bevestigd. De intensiteit van de druk wordt geregeld door een remhendel met een kabel. Gebruik de remhendel niet wanneer het wiel losgeraakt is van het frame of de vork.

Om de automatische schijfrembeugel uit te lijnen, schroef je de bevestigingsschroef van de rembeugelhouder los.

Rem met de bijbehorende remhendel (de rembeugel is correct gepositioneerd) en houd de remhendel in deze positie door de bevestigingsschroeven van de beugel aan te draaien.

Controleer of de binnenste rem (binnenin het wiel) 0,2 - 0,4 mm van de schijf verwijderd is. Zo niet, draai dan de positioneringsschroef van de blokken vast totdat er een opening van 0,2 - 0,4 mm tussen de plaat en de schijf zit.

Om het buitenste blok (aan de buitenkant van het wiel) af te stellen, verander je simpelweg de remkabeldruk zodat er een opening van 0,2 - 0,4 mm op het niveau van de beugel of remhendel ontstaat.

Het wordt aanbevolen nooit olie of ander smeermiddel op de schijf of blokken te gieten (bijvoorbeeld bij het onderhoud van de ketting of derailleur). Als dit gebeurt, moeten de pads of schijf worden ontvet of vervangen.

Controleer de uitlijning van de pads door het wiel te laten draaien zodat je de fiets op de weg kunt gebruiken.

Schijven: de fiets is uitgerust met schijven met een diameter van 160 mm.

- Een moer- en lockmoersysteem op het niveau van de remhendel of beugel stelt je in staat de druk van de kabel en daarmee de remkracht aan te passen, die in de loop van de tijd varieert afhankelijk van de slijtage van de remblokken.

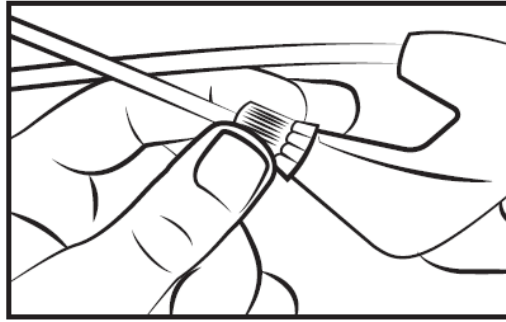

- De remblokken zijn standaard, vervang ze wanneer de remblokken geen wrijvingscomponenten meer heeft.

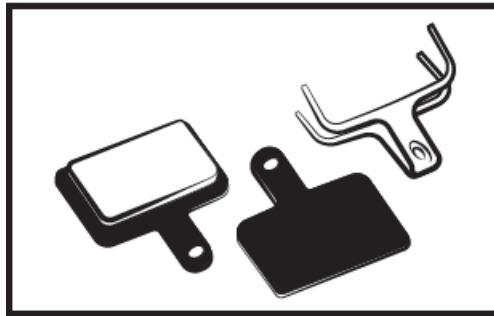

Vergeet niet dat er nieuwe remblokken moeten worden ingelopen. De inrijging gebeurt enkele minuten met de fiets en wordt afwisselend geremd tussen abrupte stops en licht remmen.

Vervanging van de remblokken

Verwijder het wiel en verwijder de oude blokken van de remklauw. Plaats de nieuwe blokken in de remklauw zodat de remvlakken elkaar raken. Raak de remvlakken niet aan. Plaats de blokken één voor één in de remklauw.

Stel vervolgens de remmen aan volgens de vorige alinea.

Slijtage van de wielvelgen

Net als elk ander onderdeel dat slijtage kan krijgen, moet de velg regelmatig worden gecontroleerd. De wielvelg kan verzwakken en breken, waardoor je de controle verliest en valt.



WAARSCHUWING: Het is erg belangrijk om de slijtage van de velgen te controleren. Een beschadigde velg kan erg gevaarlijk zijn en moet vervangen worden.

Geïntegreerd automatisch schakelsysteem

De fiets is uitgerust met een geïntegreerd automatisch dubbelsnelheidssysteem in de motor. Hij stelt automatisch de overbrengingsverhouding aan op twee verschillende niveaus door de snelheid van de fiets tijdens het trappen te detecteren, wat wordt gedaan door de torsiesensor.

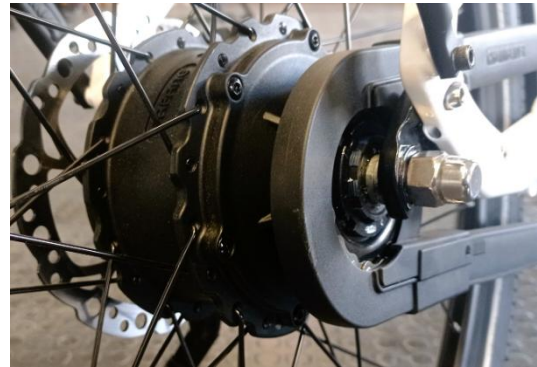

Dit zorgt ervoor dat de beste overbrengingsverhouding altijd beschikbaar is om een goede trapcadans te garanderen.

Wissel van pedalen

Om je pedalen te wisselen, identificeer je de pedalen door te kijken naar de letter die op het pedaal staat. Het rechterpedaal is aangeduid met "R" (Rechts) en het linkerpedaal met "L" (Links). Draai het "R"-pedaal met de klok mee om het aan de krukas vast te maken. Draai het linkerpedaal tegen de klok in.

Wiel en motor

Na de eerste maand gebruik is het raadzaam om je spaken strakker te maken om de impact van motortractie op je achterwiel te beperken. Bij het starten van de motor kan er een licht geluid ontstaan. Dit geluid is normaal omdat de motor start en helpt bij het trappen. Dit geluid kan sterker worden als het volledig geladen is.

Bagagerek

Het bagagerek is ontworpen om een maximaal toelaatbaar gewicht van 25-27 kg te dragen; Een kinderzitje kan worden bevestigd. Gebruik een verankeringsstelsel dat geschikt is voor dit type frame (niet als accessoire beschikbaar).



VOORZICHTIG: De dakdrager is niet ontworpen om een aanhanger te trekken.

Ophanging

Afstellen van de voorwielophanging

Om het niveau van de voorwielophanging aan te passen, kun je de barrel adjuster aan de linkerkant van je vork halve draaien. Je hoort een klik na elke halve draai. Blijf dit doen totdat je het juiste niveau van ophanging hebt.



Voor de veiligheid moet bagage alleen op de dakdrager worden vervoerd. Let op: Wanneer de bagagedrager wordt geladen, verandert het gedrag van de fiets. Verdeel de bagage gelijkmatig aan beide zijden om

Geef de voorkeur aan de stabiliteit van de motor. Alle bagage moet stevig aan de pak voor gebruik van de fiets worden bevestigd. Het is belangrijk om te controleren of er niets bungelt of het risico loopt vast te komen te zitten aan het achterwiel van de motor. Verander de bagagedrager niet; Elke wijziging door de gebruiker maakt deze instructies ongeldig. Bagage mag de reflectoren en lampen van de fiets niet verbergen.

Interview

Je fiets heeft regelmatig onderhoud nodig voor je veiligheid, maar ook om de levensduur te verlengen. Het is belangrijk om de mechanische onderdelen periodiek te controleren om, indien nodig, te waarborgen dat versleten onderdelen of onderdelen die tekenen van slijtage vertonen, vervangen kunnen worden.

Bij het vervangen van onderdelen is het belangrijk om originele onderdelen te gebruiken om de prestaties en betrouwbaarheid van de fiets te behouden. Zorg ervoor dat je geschikte reserveonderdelen gebruikt voor banden, buizen, transmissieonderdelen en de verschillende onderdelen van het remsysteem.

Het is de verantwoordelijkheid van de gebruiker om onderdelen te gebruiken die verschillen van de originele onderdelen.



WAARSCHUWINGEN: Verwijder de accu altijd vóór onderhoud.

Schoonmaak

Om corrosie van de motor te voorkomen, is het noodzakelijk om je motor regelmatig te spoelen met vers water, vooral als deze aan zeelucht is blootgesteld.

Het schoonmaken moet gebeuren met een spons, een kom warm zeepwater en een straal water (zonder druk).



AANBEVELING : Wees extra voorzichtig om geen waterstraalreiniger onder hoge druk te gebruiken.

Smering

Smering is essentieel voor de verschillende onderdelen die in beweging zijn om corrosie te voorkomen. Olie de ketting regelmatig, borstel de tandwielen en kettingbladen, en voeg periodiek een paar druppels olie toe aan de rem- en derailleurkabelscheiden.

Het is raadzaam om te beginnen met het reinigen en drogen van de te smeren elementen.

Het is aan te raden om specifieke olie te gebruiken voor de ketting en de derailleur. Voor de andere componenten moet vet worden gebruikt.

Regelmatige controles

Wat betreft het aandraaien van de bouten: hendel, krukas, pedalen, stuurstenen.

De te aanbrengen koppels zijn als volgt:

COMPONENTEN	AANBEVOLEN KOPPEL (Nm)	SPECIFIEKE RICHTLIJNEN
Pedalen op krukasarmen	30 - 40	Smeer de draden
Krukasarm op beugel	30 - 40	Smeer de draden
Stuurpen/stuur aandraaien	9 - 10	
Headset aandraaien	14 - 15	
Remhendel	14 - 15	Dompelingschroef (steel)
Remklauwen	6 - 8	
Zetel	6 - 8	
Zadelpen klem	18 - 20	
Wiel	30	Snelle klem

Andere draaimomenten hangen af van de grootte van de moeren: M4: 2,5 tot 4,0 Nm, M5: 4,0 tot 6,0 Nm, M6: 6,0 tot 7,5 Nm. Draai de schroeven gelijkmatig aan tot het vereiste koppel.

Controleer regelmatig de banden en in het bijzonder de staat van de achterbandtanden: slijtage, snijwonden, scheuren, knep. Vervang de band indien nodig. Controleer de velgen en het ontbreken van overmatige slijtage, vervormingen, slagen, scheuren...

Revisies

Om de veiligheid te waarborgen en onderdelen in goede staat te houden, moet je je e-bike regelmatig laten controleren door je dealer. Daarnaast moet het onderhoud van uw fiets regelmatig worden uitgevoerd door een gekwalificeerde technicus.

Eerste dienst: 1 maand of 150 km

- Verificatie van het aandraaien van de elementen: krukas, wiel, stuurpen, pedalen, stuur, zadelklem,
- Controleer de werking van de elektrische ondersteuning,
- Remmen controleren en afstellen,
- Wielspanning en/of uitloop.

Elk jaar of 2000 km:

- Verificatie van slijtagniveaus (remblokken, transmissie, banden),
- Controleer de werking van de elektrische ondersteuning,
- De lagers controleren (valslag, wielen, stuur, pedalen),
- Kabelbesturing (remmen, derailleur),
- Lichtcontrole,
- Wielspanning en/of uitloop.

Elke 3 jaar of 6000 km:

- Wisselen van de transmissie (ketting, vrijloop, kettingblad),
- Controleer de werking van de elektrische ondersteuning,
- Banden wisselen,
- Wielslijtagecontrole (spaken, velg),
- Spaakspanning en/of stuurbevestiging,
- Vervanging van blokken of remblokken,
- Controle van elektrische functies.

Trapondersteuning en batterij

De gebruiker moet de krukas naar voren draaien om te profiteren van de gemotoriseerde hulp. Dit is een belangrijk veiligheidsaspect. Deze elektrisch ondersteunde fiets biedt gemotoriseerde ondersteuning tot een snelheid van 25 km/u. Daarna stopt de motor. Je kunt sneller gaan, maar je zult het zelf moeten doen zonder stroomhulp.

De motor draait pas als je de krukas één volledige draai draait. Deze eigenschap beschermt de motor en de controller en verlengt de levensduur van elektrische componenten.

Pedal assist

Om de motor te starten, zet je de hoofdschakelaar aan aan de zijkant van de **AAN/UIT-accu**

De rest van de instellingen en informatie wordt direct gedaan op het display dat zich op het stuur bevindt.



Aanbeveling: Zet alsjeblieft de hoofdschakelaar van de accu uit wanneer je niet meer in het zadel zit. Dit bespaart batterijlading.

Weergave

Hieronder volgt een beschrijving van de verschillende commando's en weergavefuncties.

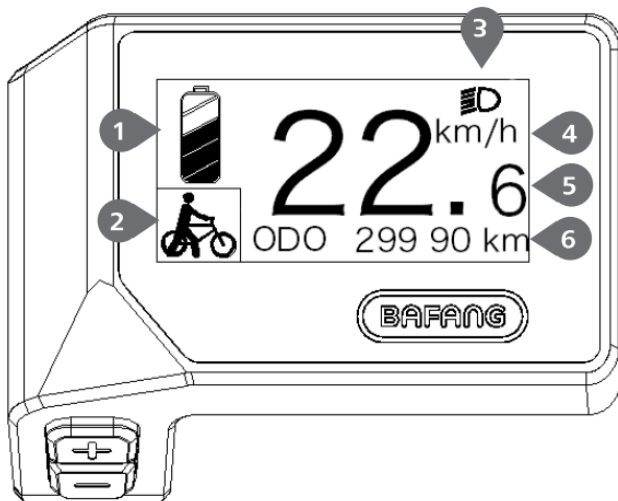

7. Vlak vanuit de batterij in realtime.
8. Indicatorondersteuning / loopniveau ondersteund
9. De draaiknop toont dit symbool,  wanneer ik de koplampen aanzet.
10. Meeteenheid van de snelheid
11. Snelheidsmeter
12. Route: Kilometers per dag (TRIP) - Totale kilometers (ODO) - Maximale snelheid (MAX) - Gemiddelde snelheid (AVG) - Resterende afstand (RANGE) - Verbruik van energie (CALORIË) - Geleverde stroom (POWER) - Reistijd (TIME).

Beschrijving van de sleutels

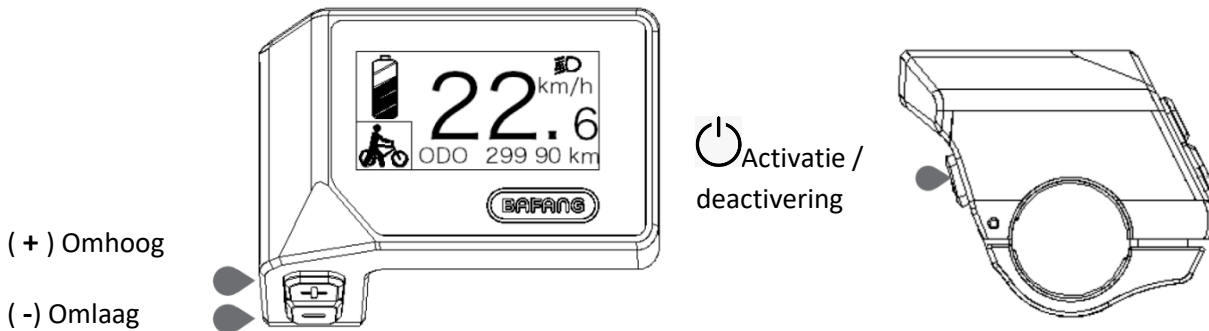

Activatie / Uitschakeling van het systeem



Hier drukt u op (>2S)  op de draaiknop om het systeem te activeren. Hier opnieuw ingedrukt

(>2S) 

om het systeem uit te schakelen.

Als de "automatische uitschakeltijd" is ingesteld op 5 minuten (kan worden gereseteld met de "Auto Uit"-functie, zie "Auto Uit"), schakelt de knop automatisch uit als het apparaat niet in werking is gedurende de ingestelde tijd. Als het functiewachtwoord is ingeschakeld, moet je je wachtwoord correct invoeren om het systeem te gebruiken.

Selectie van het niveau van de hulp

Met de knop ingedrukt, druk op (<0,5S) op de knop  of  om het ondersteuningsniveau te wijzigen, het laagste niveau is 0, het hoogste niveau is 5. Door het systeem te activeren begint het standaard ondersteuningsniveau op niveau 1. Niveau 0 geeft geen ondersteuning aan.



Selectiemodus

Druk kort (<0,5s) op de knop  om de verschillende beschikbare modi te selecteren.

Route: Kilometers per dag (TRIP) - Totaal kilometer (ODO) - Maximale snelheid (MAX) - Gemiddelde snelheid (AVG) - Resterende afstand (RANGE) - Verbruik, energie (CALORIEN) - Geleverde stroom (POWER) - Reistijd (TIME).

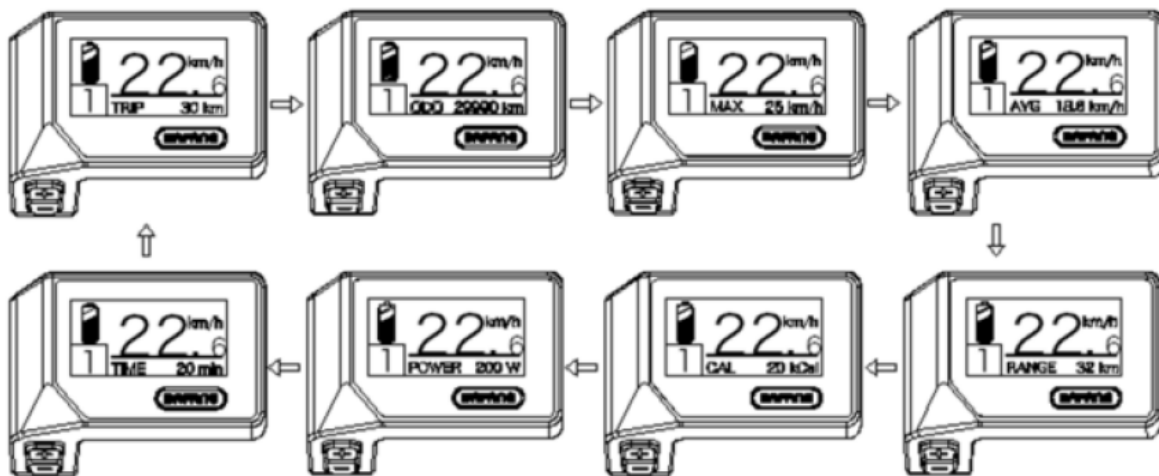

Vertrekhulp

Activeren: druk op de knop  totdat het icoon verschijnt . Dus hier heb ik de knop ingedrukt  terwijl het icoon  actief is om starthulp te activeren. Het icoon  knippert en de elektrische fiets rijdt door tot één snelheid van maximaal 6 km/u. Nadat hij de knop hebt losgelaten , of als hij minstens 5 seconden geen knop ingedrukt houdt, stopt de motor automatisch en keert terug naar niveau 0.



Verlichting





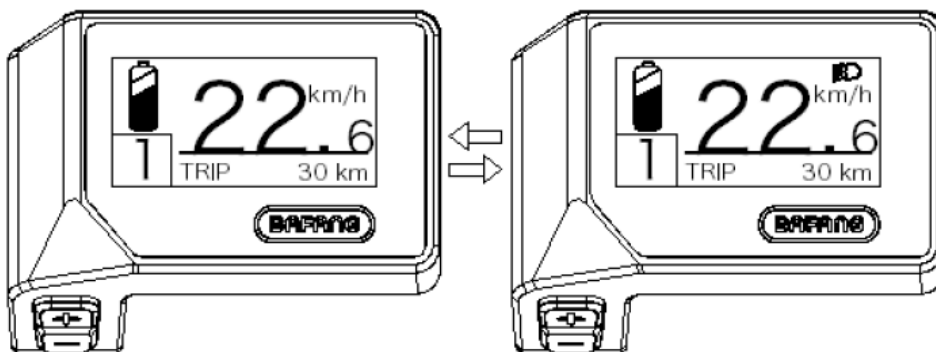

Hier drukte ik op (>2S) de toets  om de lichten aan de voor- en achterkant te activeren.

Hier drukte ik opnieuw op (>2S) de toets  om de lichten uit te doen. De helderheid van het achtergrondlicht kan worden aangepast in "Helderheid" in het instellingenmenu van de draaiknop.







Indicatie van de capaciteit van de trommels

De capaciteit van de batterij wordt aangegeven met 5 niveaus. Wanneer de indicator op zijn laagst knippert, betekent dit dat de batterij geladen moet worden. De capaciteit van de batterij wordt als volgt weergegeven:

Ladingstoestand	Charge-icoon _
80%-100%	
60%-80%	
40%-60%	
20%-40%	
5%-20%	
<5%	 Flashing



INSTELLINGEN

Zodra de knop is geactiveerd, houd je de toetsen tegelijk ingedrukt  om  het instellingenmenu te openen. Druk op (<0,5S) op de knop  of  om "Display Instellingen", "Informatie" of "Exit" te markeren en te selecteren. Dus druk op (<0,5S) op de knop  om de geselecteerde optie te bevestigen.

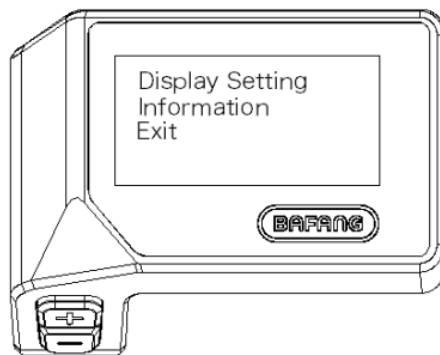
Of selecteer "EXIT" en druk op (<0,5S) op de knop  om terug te keren naar het hoofdmenu, of selecteer "TERUG" en druk op (<0,5S) om  terug te keren naar de interface-instellingen.



"Weergave-instelling" Instellingen klokwijzerplaat

Druk op (<0,5S) op de knop  of  selecteer "Weergave-instellingen", en druk vervolgens op (<0,5S) om  in te loggen bij de volgende opties.

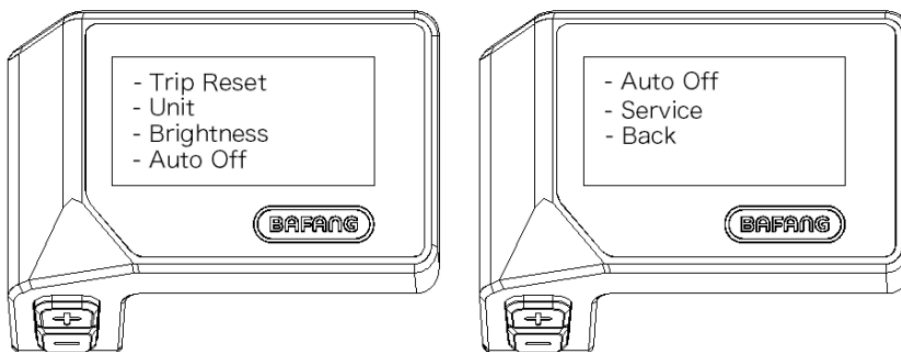



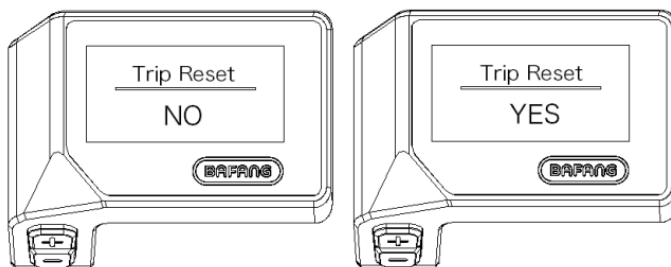

"TRIP Reset" reset de kilometerstand

Druk op (<0,5S) op de knop  of  om "Trip Reset" te markeren in het setupmenu van het kwadrant, dus druk op (<0,5S) om te  bevestigen. Kies dus tussen "JA" of "NEE" met de toetsen  of . Zodra je de gewenste optie hebt gekozen, druk je op (<0,5S) op de knop  om op te slaan en ga je naar "Weergave-instellingen".







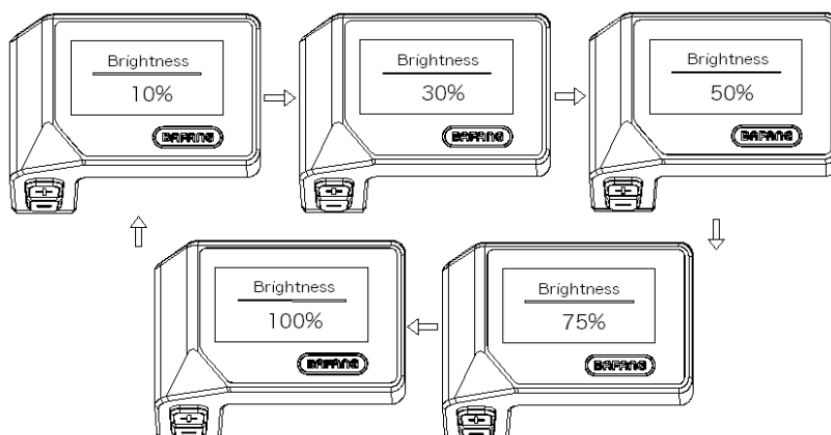

"Eenheid" Selectie van de meeteenheid tussen km/mijl

Druk op (<0,5S) op de knop  of  om "Unit" te markeren in het menu "Display settings", en druk vervolgens op (<0,5S) om te bevestigen. Kies dus tussen (kilometer) of "Imperial" (mijl) met de sleutels  of .

Zodra je de gewenste optie hebt gekozen, druk je op (<0.5S) de knop  om op te slaan en ga je naar de "Weergave-instelling".







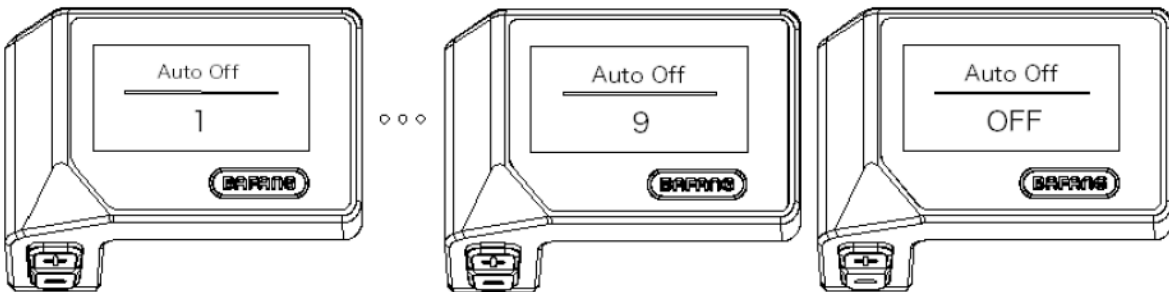

Auto Uit" Automatisch afsluitprogrammasysteem

Druk op (<0,5S) op de knop  of  om "Auto Uit" te markeren in het menu "Weergave-instellingen", en druk vervolgens op (<0,5S) om te  bevestigen. Kies dus tussen "UIT", "9"/"8"/"7"/"6"/ "5"/ "4"/"3"/"2"/"1" (de waarde vertegenwoordigt de minuten) met de toetsen  of . Zodra je de gewenste optie hebt gekozen, druk je op (<0,5S) op de knop  om op te slaan en ga je naar "Weergave-instellingen".





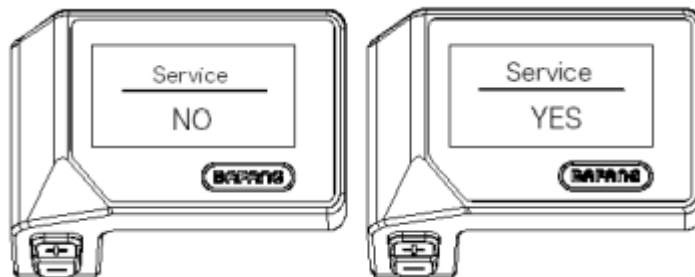

"Service" Meldingen in- of uitschakelen

Druk op (<0,5S) op de knop  of  om "Service" te markeren in het menu "Display instellingen", en druk vervolgens op (<0,5S) om te  bevestigen. Kies dus tussen "NEE" of "JA" met de toetsen  of . Zodra je de gewenste optie hebt gekozen, druk je op (<0,5S) op de knop  om op te slaan en ga je naar "Weergave-instellingen".



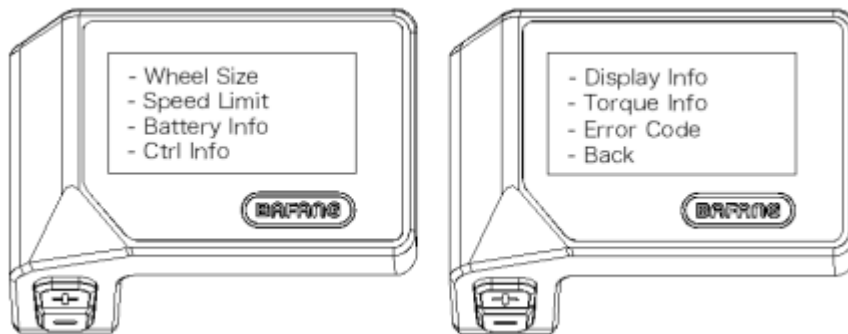

Informatie

Met de knop actief, houd je de toetsen tegelijk ingedrukt of   om het instellingenmenu te openen, druk je (<0,5S) de knop  of  selecteer je "Informatie", en vervolgens op (<0,5S) om  te bevestigen en "Informatie" te openen.







Afmetingenwiel

Druk op (<0,5S) op de knop  of  om "Wielmaat" te markeren, en druk vervolgens op (<0,5S)  om te bevestigen en de afmetingen van het wiel te bekijken. Druk op de knop (<0,5S) om af te sluiten en terug te keren naar het "Informatie"-scherm.

Deze gegevens kunnen niet worden gewijzigd, maar zijn alleen toegankelijk als informatie.



Snelheidslimiet



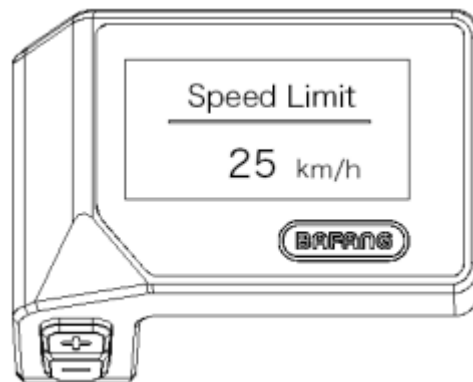

Druk op (<0,5S) op de knop  of  om "Snelheidslimiet" te markeren, en druk vervolgens op (<0,5S) om  te bevestigen en de maximumsnelheid te bekijken. Druk op de knop (<0,5S)  om af te sluiten en terug te keren naar het scherm

"Informatie".

Deze gegevens kunnen niet worden gewijzigd, maar zijn alleen toegankelijk als informatie.





Informatiedrums

Druk op (<0,5S) op de knop  of  om "Batterijinfo" te markeren, en druk vervolgens op (<0,5S) om  het te bevestigen. Druk nu op (<0,5S) op de knop  of  om de inhoud te bekijken.

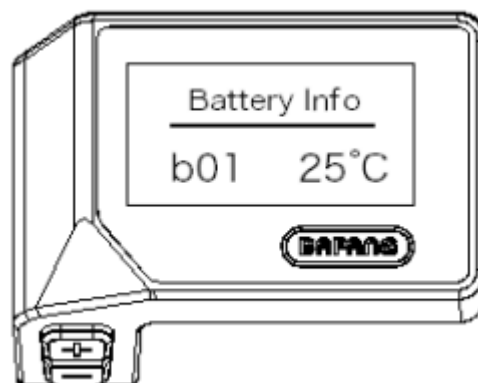
Druk op de knop (<0,5S)  om af te sluiten en terug te keren naar het "Informatie"-scherm.



Foutcodes

Druk op (<0,5S) op de knop  of  om "Foutcode" te markeren, en druk vervolgens op (<0,5S) op de knop .

Ter bevestiging. Druk nu op (<0,5S) op de knop  of  om een lijst met foutcodes te bekijken.

Ze zullen je de laatste tien foutcodes van de Pedelecs laten zien. De foutcode "00" betekent dat er geen foutmelding is.

Druk op de knop (<0,5S)  om af te sluiten en terug te keren naar het "Informatie"-scherm.

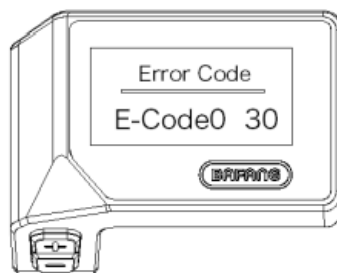

FOUTCODE-DEFINITIE

Code	Oorzaak	Mogelijke oplossing
"04"	Gebroken tot aan de gaspedaal	1. Controleer of de aansluiting en de kabel van de gaspedaal zijn niet beschadigd en correct verbonden. 2. Koppel het gaspedaal los en weer in, als dat nog niet is Het werkt, vervang de versneller.
"05"	Het gaspedaal kwam niet correct terug in de juiste positie	Controleer of de terminal van de accelerator is aangesloten Correct. Als dit het probleem niet oplost, Vervang het gaspedaal.
"07"	Overspanningsbescherming	1. Verwijder en plaats de batterij weer om het probleem te testen.

		<ol style="list-style-type: none"> 2. Met behulp van het BESST-instrument de regelaar bijwerken. 3. Vervang de accu om het probleem op te lossen.
"08"	Foutsignaal Hall-sensor	<ol style="list-style-type: none"> 1. Controleer of alle motorterminals correct zijn aangesloten. 2. Als het probleem aanhoudt, vervang dan de motor.
"09"	Fout in motorfasen	Vervang de motor.
"10"	<p>De temperatuur in de motor van Pedelec heeft zijn hoogtepunt bereikt</p> <p>Beschermingswaarde</p>	<ol style="list-style-type: none"> 1. Schakel het systeem uit en laat de pedelec koel. 2. Als het probleem aanhoudt, vervang dan de motor.
"11"	Fout van de motortemperatuursensor	Vervang de motor.
"12"	Sensorfout door de temperatuur van de regelaar.	Vervang de regelaar of neem contact op met de leverancier van de jouwe.
"13"	Temperatuursensor fout in de accu.	<ol style="list-style-type: none"> 1. Controleer of alle aansluitingen van de trommels correct op de motor zijn aangesloten. 2. Als het probleem blijft bestaan, vervang dan de batterij.
"14"	<p>De beschermingstemperatuur</p> <p>Binnenin de regelaar is bereikte het maximale waarde van bescherming.</p>	<ol style="list-style-type: none"> 1. Laat de Pedelec afkoelen en start het systeem opnieuw op. 2. Als het probleem blijft bestaan, vervang dan de regelaar of neem contact op met je leverancier van regelaars.
"15"	Fout met de temperatuursensor binnenin de regelaar.	<ol style="list-style-type: none"> 1. Laat de Pedelec afkoelen en start het systeem opnieuw op. 2. Als het probleem aanhoudt, vervang dan de regelaar of neem contact op met je leverancier.

"21"	Snelheidssensorfout	<ol style="list-style-type: none"> 1. Herstart je systeem 2. Controleer of de magneet die aan de spaak is bevestigd is uitgelijnd met de snelheidssensor en dat afstand _ tussen 10mm en 20mm is inbegrepen. 3. Controleer of de snelheidssensorterminal is Correct verbonden. 4. Sluit de Pedelec aan op de BESST om te controleren op een signaal van de snelheidssensor. 5. Gebruik de BESST-tool om de controller bij te werken om te zien of het probleem oplost. 6. Vervang de snelheidssensor om te zien of het probleem oplost. Als het probleem aanhoudt, vervang dan de regelaar of neem contact op met de leverancier.
"25"	Fout in koppelsignaal	<ol style="list-style-type: none"> 1. Controleer of alle aansluitingen correct zijn - geest uitgevoerd. 2. Sluit de Pedelec aan op het BESST-systeem om te zien of deze het koppel kan lezen. 3. Gebruik de BESST-tool, update de registratie-Olator om te zien of het probleem is opgelost, indien nodig <p>Anders vervang je koppelsensor of neem contact op met je leverancier.</p>
"26"	Het snelheidssignaal van de koppelsensor heeft een storing	<ol style="list-style-type: none"> 1. Controleer of alle verbindingen goed zijn uitgevoerd 2. Sluit de Pedelec aan op het BESST-systeem om te zien of deze het snelheidsbord kan lezen. 3. Verander de draaiknop om het probleem op te lossen. 4. Gebruik de BESST-tool, werk de regelaar bij om te zien of het probleem het oplost, vervang in geval van de tegenovergestelde de

		koppelsensor of neem contact op met de eigen leverancier.
"27"	Overstroom in de regelaar.	Met de BESST-tool kun je de regelaar bijwerken. Als het probleem blijft bestaan, verander dan de regelaar of neem contact op met je leverancier.
" 30"	Communicatieprobleem	<ol style="list-style-type: none"> 1. Controleer of alle Pedelec-verbindingen correct zijn uitgevoerd. 2. Gebruik de BESST-tool om een diagnostische test uit te voeren om het probleem te achterhalen. 3. Verander het perspectief om te zien of het probleem is opgelost 4. Vervang de EB-BUS-kabel om te zien of het probleem oplost. 5. Met de BESST-tool update je de controllersoftware opnieuw. Als het probleem aanhoudt, vervang dan de controller of neem contact op met je leverancier.
"33"	Het remsignaal heeft een storing (als het remsensoren zijn)	<ol style="list-style-type: none"> 1. Controleer of alle klemmen correct op de remmen zijn aangesloten. 2. Vervang de remmen om te kijken of het probleem is opgelost 3. Als het probleem aanhoudt, verander dan de regelaar of neem contact op met de leverancier.
"35"	Het meetcircuit voor 15V Het heeft een fout.	Met de BESST-tool werkt u de regelaar bij Om te zien of het probleem opgelost wordt. Net voor het geval dat het tegenovergestelde geval , Verander de regelaar of neem contact op met de leverancier van jouw leverancier.
"36"	Het detectiecircuit op de toetsenbord heeft een defect.	Met de BESST-tool werkt u de regelaar bij Om te zien of het probleem opgelost wordt. Net voor het geval dat het tegenovergestelde geval , Verander de regelaar of neem contact op met de leverancier van jouw leverancier.

"37"	Het WDT-circuit is defect.	Met de BESST-tool werkt u de regelaar bij Om te zien of het probleem opgelost wordt. Voor het geval het tegenovergestelde het geval is, Verander de regelaar of neem contact op met de leverancier van jouw leverancier.
"41"	De totale spanning van de drums Het is te veel high.	Vervang de batterij.
"42"	De totale spanning van de drums Het is te veel laag.	Laad de batterij op. Als het probleem aanhoudt, vervang de accu.
"43"	Het totale vermogen van de cellen Van de batterij is het te hoog.	Vervang de batterij.
"44"	De spanning van de enkele cel is Te hoog.	Vervang de batterij.
"45"	De temperatuur van de batterij is Te hoog.	Laat de pedelec afkoelen. Als het probleem aanhoudt, vervang dan de accu.
"46"	De temperatuur van de batterij is te laag.	Breng de accu op temperatuur. Als het probleem aanhoudt, vervang dan de accu.
"47"	De SOC van de batterij is te hoog.	Vervang de batterij.
"48"	De SOC van de batterij is te laag.	Vervang de batterij.
"61"	Detectiefout door het schakelen.	1. Controleer of de versnellingspook niet geblokkeerd is. 2. Vervang de versnellingspook.
"62"	De elektronische derailleur	Vervang de derailleur.

Ontgrendel

"71"

De slotelektronica is geblokkeerd.

1. Gebruik de BESST-tool om de knop bij te werken om te zien of het probleem is opgelost.
2. Vervang de wijzerplaat als het probleem blijft bestaan. Vervang de elektronica van het slot.

Batterij

Afmeting van het batterijlaadniveau

Om het laadniveau te weten, druk je de oplaadknop boven de accu ingedrukt en houd je vast. Let op: de laad-LED blijft functioneel, zelfs als de accu is uitgeschakeld (zie hieronder).



De 4 LED's lichten op om het bijbehorende laadniveau aan te geven.

DISPLAY	LAADNIVEAU
BLAUW	100%
GROEN	75%
ROOD	50%
Flits-LED	< 25% moet opladen

Installeren en gebruiken van de batterij

De e-bike heeft de accu op de onderbuis van het frame (de accu is direct verbonden met de controllerbox die zich onder de accu bevindt).

Til de accu boven de frame-onderbuis uit, lijn de positie van de batterijschuifstukken uit, plaats dan de batterijdoos in de sleuf, zorg dat hij goed zit en vergrendel hem dan stevig. Bevestig de batterij stevig en gebruik de sleutel om de batterij met de schuif te vergrendelen. (Fig.3.1~3.3)



(Fig. 3.1)



(Fig. 3.2)



(Fig. 3.3)





Vanaf de beginpositie om 12 uur (waar de batterij vergrendeld is), steek je de sleutel in de juiste sleuf, druk en draai hem met de klok mee naar de 6-uurspositie om hem te ontgrendelen. Keer dezelfde procedure om de accu weer te vergrendelen.



VOORZICHTIG: Zorg ervoor dat je de sleutel verwijdert en veilig bewaart nadat je de batterij uit de houder hebt gehaald!

De Charger gebruiken

Lees voordat je de accu oplaadt de gebruikershandleiding en de opladerhandleiding, als die bij je fiets zijn geleverd. Let ook op de volgende punten met betrekking tot de acculader:

- Volg de instructies op het etiket van de acculader.
- Gebruik deze lader niet in de buurt van explosieve gassen of corrosieve stoffen.
- Schud de oplader niet, stel hem niet bloot aan schokken en vermijd vallen.
- Bescherm de oplader altijd tegen regen en vochtigheid, voor binnenshuisgebruik. 
- De temperatuurtolerantie van deze oplader ligt tussen 0 en +40°C.
- Het is verboden om de oplader uit elkaar te halen; bij een probleem moet het apparaat worden toevertrouwd aan een gekwalificeerde reparateur.
- Je moet alleen de oplader gebruiken die bij je e-bike wordt geleverd om schade te voorkomen. Let op: het niet naleven van deze beperking vervalt de garantie.
- Tijdens het opladen zouden de batterij en oplader zich 10 cm van de muur moeten bevinden en op een droge en geventileerde plek moeten staan. Plaats tijdens gebruik niets direct in de buurt van de oplader.
- Raak de oplader niet te lang aan tijdens het opladen (risico op oppervlakkige brandwonden).
- Plaats de oplader niet onstabiel.
- Bedek de oplader niet om oververhitting tijdens het opladen te voorkomen.
- Dompel het product niet onder
- Vermijd contact met water tijdens het opladen van de batterij. Raak de oplader niet aan met natte handen.
- Gebruik geen oplader met beschadigde stroomkabel of stekkers. Zorg ervoor dat de opladerstekker goed op het elektriciteitsnet is aangesloten voor het opladen.
- Kortsluit de opladerpinnen niet met een metalen voorwerp.
- Koppel de stroom los voordat je de batterijaansluitingen aansluit of loskoppelt.
- Deze oplader is ontworpen om lithiumbatterijen op te laden, laad niet het verkeerde type batterij. Gebruik het niet op een niet-oplaadbare batterij.
- Dit apparaat kan worden gebruikt door kinderen jonger dan 8 jaar en door mensen met verminderde lichamelijke, zintuiglijke of mentale vaardigheden, of zonder ervaring of kennis, als zij (als zij) goed worden gemonitord of als instructies met betrekking tot veilig gebruik van het apparaat over de beveiliging van het apparaat beschikken over zomergegevens en als de risico's die in de zomer zijn geïnterpreteerd, DE kinderen mogen niet met het apparaat spelen. Schoonmaak en onderhoud door de gebruiker mag niet door kinderen worden uitgevoerd zonder toezicht.
- Het moet DE kinderen in de gaten houden om ervoor te zorgen dat ze niet spelen en niet met het apparaat.
- Blijf buiten bereik van kinderen, dit product is geen speelgoed.
- De externe flexibele kabel van dit product kan niet worden vervangen; Bij schade aan het snoer moet het product worden weggegooid.
- Breng het product aan het einde van zijn levensduur naar een  recyclingcentrum.

Oplaadprocedure

Als er een stopcontact in de buurt van je fiets is, kun je de accu direct op de fiets opladen zonder hem los te maken. De laadaansluiting is bedekt met een plastic dop, je hoeft hem alleen maar te openen om de batterij direct op te laden.

Het verwijderen van de accu kan handig zijn op plekken waar je fiets niet kan worden gehuisvest of als deze niet in de buurt van een stopcontact staat.



AANBEVELING: Het opladen van de batterij moet binnen in een geventileerde ruimte plaatsvinden.

Laad alstublieft de fietsaccu op volgens de volgende procedure:

- De batterij kan worden opgeladen met een standaard stopcontact. Het is niet nodig om de schakelaar te activeren.
- Steek de opladerstekker in de accu en steek de opladerkabel in een stopcontact in de buurt.
- Tijdens het opladen is de LED van de oplader rood om de juiste werking aan te geven. Als hij groen wordt, betekent dat dat de batterij is opgeladen.
- Om het opladen af te maken, moet je de stekker loskoppelen en vervolgens de stekker die op de batterij is aangesloten. Sluit tenslotte de batterijaansluiting.

Deze e-bike is uitgerust met een hoogwaardige Li-ion batterij. Li-ion batterijen hebben geheugenloos laden en een brede temperatuurtolerantie van -10 tot +40°C.

Om maximale batterijduur te garanderen en het te beschermen tegen schade, volg alstublieft de onderstaande gebruiks- en onderhoudsinstructies.

Batterijduur

Na het opladen van je batterij is het raadzaam om deze 20 tot 30 minuten te laten rusten voordat je hem gebruikt.

Je batterijduur hangt af van verschillende gebruiksfactoren:

- De keuze van assistentiemodus
- Gewicht van de gebruiker
- De hoogte van de weg
- Bandenoppomping
- De wind
- De inspanning die wordt geleverd
- Starten en frequentie van stops
- De buitentemperatuur

Waarschuwing, voorzorgsmaatregelen

Het wordt aanbevolen om de batterijen regelmatig op te laden, of na elk gebruik. Er is geen geheueffect op deze batterijen. Om de levensduur van je batterij te maximaliseren, wordt het aanbevolen als volgt:

- Vermijd hete plekken (ideale oplaadtemperatuur 20°C)
- Laat de accu 30 minuten na gebruik van de fiets afkoelen

Voorzorgsmaatregelen voor gebruik:



- Gebruik alleen de accu voor deze motor.
- Gebruik alleen de specifieke oplader die wordt geleverd om de batterij op te laden.
- Laad de batterij alleen op in een goed geventileerde ruimte.
- Ben de batterij niet aan hitte en laad hem niet op in direct zonlicht.
- Haal de behuizing en de batterij die in de behuizing is geïntegreerd niet uit elkaar of verander deze niet.
- Verbind de (+) en (-) verbindingen van de batterij niet met een metalen object.
- Blootstel de batterij niet aan vloeistoffen.
- Gebruik geen beschadigde accu.
- Blijf de batterij niet opladen als de oplaadtijd niet voltooid is na de theoretische laadtijd.
- Gebruik de batterij niet als deze een ongebruikelijke geur afgeeft, ongewoon warm wordt of als er iets abnormaals uitziet.
- Laat de batterij niet binnen het bereik van kinderen.
- Laad je batterij op voor langdurige opslag en voer dezelfde handeling uit na deze opslag.

Batterijduur



Batterijen kunnen last hebben van veroudering door prestaties na een groot aantal ladingen. Dit hangt af van het gebruiksgedrag van de pedelec.

Je moet je gebruikte batterijen afleveren bij je winkel of bij gespecialiseerde recycling-inleverpunten. Bovenal, gooi je batterij aan het einde van zijn levensduur niet in de omgeving.

Batterijonderhoud

Om maximale batterijduur te garanderen en deze te beschermen tegen schade, volg alstublieft deze gebruiks- en onderhoudsinstructies:

Wanneer je merkt dat de lading daalt tot 10%, moet de batterij snel worden opgeladen.



AANBEVELING: Als de fiets niet vaak en over een bepaalde periode wordt gebruikt, moet hij elke maand volledig worden opgeladen. De batterijbehuizing moet worden bewaard op een droge, beschermde plek bij een temperatuur tussen 5 en 35°C.

WAARSCHUWING:



- De batterijduur kan worden verminderd door langdurige opslag zonder regelmatig op te laden zoals hierboven vermeld.
- Gebruik geen metaal om twee polen van de batterij direct te verbinden, want dit kan een kortsluiting veroorzaken.
- Plaats de batterij nooit in de buurt van een open haard of een andere warmtebron.
- Schud de batterij niet, laat hem niet schokken of laat hem vallen.
- Wanneer het accupakket uit de motor wordt gehaald, houd het dan buiten het bereik van kinderen om ongelukken te voorkomen.
- Het is verboden om de batterij te openen.

Gebruik en onderhoud van de elektromotor

Onze e-bikes zijn zo geprogrammeerd dat ze de e-assist na een halve keer op het pedaal starten.

Gebruik de fiets niet op overstromde plekken of tijdens onweersbuien. Dompel elektrische componenten niet onder in water om schade te voorkomen.

Voorkom kloppingen op de motor om schade te voorkomen.

Controlleronderhoud

Het is erg belangrijk om goed voor de controller te zorgen volgens de volgende instructies:

- Bescherm de controller tegen waterinfiltratie en onderdompeling.

Opmerking: Als u vermoedt dat er water in de koffer is gekomen, schakel dan onmiddellijk de accu uit en ga zonder hulp verder. Je kunt hem opnieuw opstarten zodra de controller droog is.

- Schud de controller niet, stel hem niet bloot aan een schok en vermijd het vallen.



WAARSCHUWING: Open de controllerbehuizing niet. Elke poging om de controllerbehuizing te openen, aan te passen of aan te passen, vervalt de garantie. Vraag uw dealer of gekwalificeerde professional om reparaties uit te voeren.

Elke wijziging van de parameters van het elektrische beheersysteem, met name de wijziging van de snelheidslimiet, is strikt verboden en zal de garantie van uw fiets ongeldig maken.

Hoofdgegevensblad

Maximaal gewicht: Gebruiker + Lading + fiets		130 kg
Maximale snelheid met hulp		25 km/u
Autonomie		Ongeveer 50 tot 80 km
Motorisatie	Maximaal vermogen	250 W – 32 Nm 32 Nm
	Spanning	36V
	Maximale ruis tijdens gebruik	< 70 dB
Batterij	Type	Lithium
	Spanning	36V
	Capaciteit	12,8 Ah
	Gewicht	3 kg
	Oplaadtijd	6-8 uur
	Aantal cycli ($\geq 70\%$ capaciteit)	500 cycli
Charger	Ingangsspanning	100-240V
	Uitgangsspanning	36V
Totaal gewicht van de fiets		25 kg
Afmetingen van de fiets		28"
Bandenmaat / wiel		700 x 40
Gebruikersgrootte		165 - 190

Aftersales

Slijtagedeel

De verschillende slijtage-elementen zijn standaardelementen. Vervang altijd versleten onderdelen en/of onderdelen die vervangen moeten worden door identieke onderdelen die op de markt of bij je dealer worden verkocht.

Basis probleemoplossing

Probeer zelf geen elektrisch onderdeel te benaderen of te repareren. Neem contact op met de specialist die het dichtst bij u staat voor onderhoud door een gekwalificeerd persoon.

De onderstaande informatie is bedoeld voor verklarende doeleinden en niet als instructies om de gebruiker te helpen bij reparaties. Elke genoemde probleemoplossing moet worden uitgevoerd door een gekwalificeerde professional die op de hoogte is van veiligheidskwesties en bekend is met elektrisch onderhoud.

Beschrijving van het probleem	Mogelijke oorzaken	Oplossing
Nadat de accu is ingeschakeld, helpt de motor niet meer met trappen.	<ol style="list-style-type: none">1) de motorkabel (waterdichte verbinding) is verkeerd aangesloten2) de remhendel keerde niet goed terug naar de normale stand, waardoor de schakelaar werd uitgeschakeld3) de accuzekering is doorgebrand4) de snelheidssensor staat te ver van de magnetische schijf op de BB-as5) De verbinding tussen de sensor en de controller is niet tot stand gebracht of heeft een slecht contact.	<p>Controleer eerst of de accu is opgeladen. Zo niet, laad hem dan opnieuw.</p> <ol style="list-style-type: none">1) controleren of de verbinding goed is gevestigd, zonder enige speling2) de remhendel voorzichtig terugbrengen naar zijn normale positie zonder te remmen3) Open de bovenkant van het accupakket en controleer de staat van de zekering. Als het kapot is, neem dan contact op met je erkende winkel of professional voor een vervanging.4) Pas de afstand tussen de sensor en de magneetstrip aan tot maximaal 3 mm5) Zorg dat de controller en sensor goed verbonden zijn.
De batterijduur wordt korter (Opmerking: De prestaties van de batterij worden direct beïnvloed door het gewicht van de gebruiker, bagage, windsterkte, type weg, constante remmen).	<ol style="list-style-type: none">1) de herlaadtijd is niet voldoende2) de omgevingstemperatuur is te laag en beïnvloedt de werking van de batterij3) frequente heuvels of tegenwind en slechte wegomstandigheden4) de bandenspanning niet voldoende is (opnieuw oppompen)5) frequente uitschakelingen en herstarts6) de batterij lange tijd zonder opladen is opgeslagen.	<ol style="list-style-type: none">1) laad de batterij op volgens de instructies (hoofdstuk 7.3)2) In de winter of onder de 0°C moet je accu binnen worden gehouden3) Dit is een normale oorzaak en het probleem zal oplossen naarmate de omstandigheden verbeteren4) de banden oppompen tot een druk van 3,1 bar5) Het probleem zal oplossen met de verbetering van de gebruikssituaties6) Regelmatig opladen volgens de handleiding. Als dit het probleem niet oplost, neem dan contact op met je

		dealer of een gekwalificeerde professional.
Na het aansluiten van de oplader lichten de laad-LEDs niet op.	<ol style="list-style-type: none"> 1) probleem met het stopcontact 2) slechte contacten tussen de laadingang en het stopcontact 3) de temperatuur is te laag. 	<ol style="list-style-type: none"> 1) het stopcontact inspecteren en repareren 2) inspecteer en steek de stekker volledig in 3) Binnenshuis opladen. <p>Als bovenstaande oplossingen geen effect hebben, neem dan contact op met uw dealer of gekwalificeerde professional.</p>
Na meer dan 4/5 uur opladen is het LED-lampje van de laadindicator nog steeds rood (Opmerking: het is erg belangrijk om de batterij op te laden volgens de instructies om schade aan de apparatuur te voorkomen).	<ol style="list-style-type: none"> 1) de omgevingstemperatuur is 40°C of meer 2) de omgevingstemperatuur is 0°C of lager 3) de motor werd niet na gebruik opgeladen wat het uitladen overdreven 4) de uitgangsspanning te laag is om de batterij weer op te laden. 	<ol style="list-style-type: none"> 1) Laad de accu op bij temperaturen onder 40°C en volgens de instructies 2) de accu binnen en volgens de instructies opladen 3) Onderhoud de accu goed om overbelasting te voorkomen 4) Voer geen oplaadvermogen uit met een spanning lager dan 100V. <p>Als bovenstaande oplossingen geen effect hebben, neem dan contact op met uw dealer of gekwalificeerde professional.</p>
<u>LCD-scherm:</u> De snelheid wordt niet weergegeven op het LCD-scherm.	De magnetische bal op de spaak van het wiel bevindt zich te ver van de sensor (bevestigd aan de achterkant van het frame of aan de voorvork), waardoor de sensor het signaal niet kan ontvangen wanneer het wiel draait.	Controleer de afstand tussen de magnetische bal en de sensor en zorg dat deze niet meer dan 5 mm is.

Problemen met de oplader oplossen:

- Het rode lampje werkt niet tijdens het opladen: controleer of de connectoren correct zijn aangesloten. Controleer of de normale spanning tegelijk wordt doorgegeven, en zo ja, controleer dan de reparatie van de oplader. Als het bovenstaande klopt, is de accu zeker defect.
- Rood lampje wordt niet groen: zet de stroom uit, sluit na 5 seconden de netstroom aan, dan kan hij blijven opladen. De batterij kan niet meer worden opgeladen, de accu is zeker defect.
- Het rode lampje wordt meteen groen: controleer of de batterij volledig is opgeladen. Zo niet, dan is de accu of oplader defect.



Sharp Consumer Electronics Poland sp. z o.o.
Ostaszewo 57B, 87-148 Łysomice, Poland

www.sharpconsumer.eu

SHARP